

股票代碼 8048



德勝科技股份有限公司  
RUBY TECH CORPORATION

110 年 度  
年 報

金融監督管理委員會指定之資訊申報網址：<http://mops.twse.com.tw/>  
公司揭露年報相關資料網址：同上。

中 華 民 國 1 1 1 年 5 月 1 6 日 刊 印

一、 本公司發言人、代理發言人姓名、職稱、聯絡電話及電子郵件信箱：

	發言人	代理發言人
姓名	王鵬森	陳雲珍
職稱	副執行長	管理處協理
聯絡電話	(02) 2785-3961	(02) 2785-3961
電子郵件信箱	spokesman@mail.rubytch.com.tw	spokesman@mail.rubytch.com.tw

二、 總公司、分公司、工廠之地址及電話：

	地址	電話
總公司	台北市南港路三段50巷1號3樓	(02) 2785-3961
分公司	無	無
工廠	台北市南港路三段50巷23號5樓	(02) 2785-3961

三、 股票過戶機構之名稱、地址、網址及電話：

名稱：元大證券股份有限公司股務代理部  
地址：台北市大同區承德路三段 210 號 B1  
網址：<http://www.yuanta.com.tw>  
電話：(02) 2586-5859

四、 最近年度財務報告簽證會計師姓名、事務所名稱、地址、網址及電話：

會計師姓名：林淑如、張淳儀會計師  
事務所名稱：勤業眾信聯合會計師事務所  
地址：台北市信義區松仁路 100 號 20 樓  
網址：<http://www.deloitte.com.tw>  
電話：(02) 2725-9988

五、 海外有價證券掛牌買賣之交易場所名稱及查詢該海外有價證券資訊之方式：無。

六、 本公司網址：<https://www.rubytch.com.tw>

# 目

# 錄

壹、致股東報告書.....	1
貳、公司簡介.....	6
參、公司治理報告.....	9
一、組織系統.....	9
二、董事、監察人、總經理、副總經理、協理、各部門及分支機構主管之相關資料.....	11
三、最近年度給付董事、監察人、總經理及副總經理等之酬金.....	24
四、公司治理運作情形.....	28
五、簽證會計師公費資訊.....	82
六、更換會計師資訊.....	83
七、公司之董事長、總經理、負責財務或會計事務之經理人，最近一年內曾任職於簽證會計師所屬事務所或其關係企業情形.....	83
八、董事、監察人、經理人及持股比例超過百分之十之股東股權移轉及股權質押變動情形.....	84
九、持股比例占前十名之股東，其相互間為關係人或為配偶、二親等以內之親屬關係之資訊.....	85
十、公司、公司之董事、監察人、經理人及公司直接或間接控制之事業對同一轉投資事業之持股數並合併計算綜合持股比例.....	86
肆、募資情形.....	87
一、資本及股份.....	87
二、公司債辦理情形.....	93
三、特別股辦理情形.....	93
四、海外存託憑證辦理情形.....	93
五、員工認股權憑證及限制員工權利新股辦理情形.....	93
六、併購或受讓他公司股份發行新股辦理情形.....	93
七、資金運用計畫執行情形.....	93
伍、營運概況.....	94
一、業務內容.....	94
二、市場及產銷概況.....	102
三、最近二年度及截至年報刊印日止從業員工人數資料.....	108
四、環保支出資訊.....	108
五、勞資關係.....	108
六、資通安全管理.....	113

# 目

# 錄

七、重要契約.....	113
<b>陸、財務概況.....</b>	<b>114</b>
一、最近五年度簡明財務資料.....	114
二、最近五年度財務分析.....	118
三、最近年度財務報告之審計委員會審查報告.....	121
四、最近年度財務報告.....	122
五、最近年度經會計師查核簽證之公司個體財務報告.....	122
六、公司及其關係企業最近年度及截至年報刊印日止，如有發生財務週轉困難情事其對本公司財務狀況之影響.....	122
<b>柒、財務狀況及財務績效之檢討分析與評估風險事項.....</b>	<b>244</b>
一、財務狀況.....	244
二、財務績效.....	245
三、現金流量.....	245
四、最近年度重大資本支出對財務業務之影響.....	246
五、最近年度轉投資政策、其獲利或虧損之主要原因、改善計畫及未來一年投資計畫.....	246
六、風險事項分析評估.....	247
七、其他重要事項.....	250
<b>捌、特別記載事項.....</b>	<b>253</b>
一、關係企業相關資料.....	253
二、最近年度及截至年報刊印日止，私募有價證券辦理情形.....	254
三、最近年度及截至年報刊印日止，子公司持有或處分本公司股票情形.....	254
四、其他必要補充說明事項.....	254
<b>玖、最近年度及截至年報刊印日止，依證券交易法第三十六條第三項第二款所定對股東權益或證券價格有重大影響之事項.....</b>	<b>255</b>

# 壹、致股東報告書

## 一、一一〇年度營業報告書

### (一)經營方針、實施概況及營業計畫實施成果

本公司 110 年度產品研發策略持續以建構完整產品線及技術服務平台為策略主軸，成功開發完成並推出一系列之電信級網管交換器、進階型 L3 網管型交換器、802.3bt PoE++ L3-Lite 網管型交換器、以及全 10G 光纖交換器等共計 22 款產品。為考量產品競爭力，於規劃設計初期即已考慮零件共用性及其成本效能，所開發之新一代產品成本較前一代大幅降低，使公司產品更具市場價格競爭力。業務方面，除了持續開發歐美 ODM 客戶及電信級運營商，並已著手開發工規及各類垂直應用客戶群。由於產品線相對完整且較具競爭力之新產品持續推出，加上全新官網及精準行銷之導入，使得新客戶的開發頗有斬獲。全年合併營收為新台幣 884,326 仟元，合併稅後淨利為新台幣 160,010 仟元。

銷售方面：交換器因部份客戶之大型專案如預期時程佈建，以及部份客戶新導入高階中大型企業用 L3 交換器致使訂單增加，故營收較前一年增加 27%，銷售數量則增加 22%；光纖轉換器由於市場需求持續衰退及部分客戶訂單數量減少，使其營收及銷售數量分別減少 4%及 8%；光纖介面卡則因歐美客戶當地公部門專案時程延宕使其訂單量減少，故其營收及銷售數量均減少 53%。為加速新市場及新客戶開發所成立市場行銷部及業務開發部持續專職新客戶開發，期以減少舊有客戶營收佔比影響。由於全新官網及精準行銷之導入，使得新客戶的開發頗有斬獲。另外針對舊客戶群深入分析其產品及服務需求，落實增進對其服務質量，據以迅速擴大現有訂單質量。

研發方面：公司研發重點在開發構建具競爭力之完整產品線及技術服務平台，以提供客戶一次性購足選用並增加客戶黏著度及忠誠度。共計開發完成以下 22 款產品，並已順利試/量產出貨：

1. 16-port 10GSFP + 4-port mGbE/10GSFP Combo + 4-port 50GSFP-DD + 2-port 40GQSFP/4-port 25GSFP28 高速 L3 進階網管型交換器
2. 24-port PoE+ (30W) GbE RJ45 + 4-port 10G SFP+ 進階網管型交換器
3. 12-port GbE SFP + 2-port GbE RJ45 + 2-port 10G SFP+網管型交換器
4. 24-port GbE RJ45 + 4-port GbE SFP 簡易管理型交換器
5. 1-port PoE+(30W)GbE RJ45 + 1-port GbE SC/LC 光纖轉換器
6. 48-port PoE+(30W)GbE RJ45 + 4-port 1G SFP 進階網管型交換器
7. 48-port PoE+(30W)GbE RJ45 + 4-port 10G SFP+ 智慧型 SDN 網管型交換器

8. 24-port PoE+(30W)GbE RJ45 + 4-port 10G SFP+ 智慧型 SDN 網管型交換器
9. 8-port GbE RJ45 簡易型交換器
10. 8-port PoE+ (30W) GbE RJ45 簡易型交換器
11. 1-port RJ45 + 1-port GbE SFP 光纖轉換器
12. 1-port GbE RJ45 + 1-port GbE SC/LC 光纖轉換器(USB 供電)
13. 12-port GbE RJ45 + 12-port 2.5GbE RJ45 + 4-port 10GSFP+ 進階網管型交換器
14. 1-port GbE RJ45 + 1-port GbE SFP 光纖轉換器(USB 供電)
15. 1-port PoE+ (30W) GbE RJ45 + 1-port GbE SFP 光纖轉換器
16. 36-port PoE(30W) GbE RJ45 + 12-port PoE(30W) 2.5GbE RJ45 + 4-port 10GSFP + 2-port 40GQSFP+ L3 進階網管型交換器
17. 工規 24-port PoE+ (30W) GbE RJ45 + 4-port GbE SFP + 4-port 10G SFP+L3 進階網管型交換器(AC+DC 雙電源)
18. 10-port PoE(90W) 10GbE RJ45 + 2-port 25GSFP28 電信級網管型交換器(Sync-E)
19. 8-port PoE+ (30W) GbE RJ45 + 2-port 10G SFP+ 進階網管型交換器
20. 12-port PoE(30W) GbE RJ45 + 12-port PoE(30W) 2.5GbE RJ45 + 4-port 10GSFP + 2-port 40GQSFP+ L3 進階網管型交換器
21. 36-port GbE RJ45 + 12-port 2.5GbE RJ45 + 4-port 10GSFP + 2-port 40GQSFP+ L3 進階網管型交換器
22. 12-port GbE RJ45 + 12-port 2.5GbE RJ45 + 4-port 10GSFP + 2-port 40GQSFP+ L3 進階網管型交換器

生產方面：為著重零件成本管控，設立成本降低專案小組，每周檢討並落實各項成本降低提案。持續落實 ISO9001，嚴格控制產品品質及交期；強化產銷協調機制並優化計畫型備料及計畫型生產功能，以期能符合客戶針對交期及成本競爭力之需求。

管理方面：持續檢討產品開發時效及其有效性，並據以落實人員績效管理；另持續強化會計、毛利分析、產品、客戶及業務員管理。公司並於 108 年成功正式取得 ISO27001/27034 資安認證，使得公司所提供之軟硬體服務能有更多機會獲得中大型客戶之認證採用，進一步強化公司競爭力。

## (二)預算執行情形

本公司一一〇年度無須對外公開財務預測。

### (三)財務收支及獲利能力分析

單位：新台幣仟元

分析項目 \ 年度	110 年度合併		109 年度合併		年增(減)率
	金額	%	金額	%	%
營業收入	\$ 884,326	100.00	\$ 781,171	100.00	13.21
營業毛利	275,149	31.11	256,964	32.89	7.08
營業淨利	96,953	10.96	84,725	10.85	14.43
稅前淨利	177,632	20.09	151,597	19.41	17.17
本年度淨利	160,010	18.09	141,886	18.16	12.77
本年度綜合損益總額	231,112	26.13	212,006	27.14	9.01
每股盈餘(元)(註)	2.94		2.61		

註：係將盈餘增資股數追溯調整至各年度。

### (四)研究發展狀況

110 年產品研發策略係以 109 年所開發之系列產品為基礎，增加軟硬體功能以往上衍生設計成專案型網管交換器，同時可以往下衍生設計成較低成本之交換器。另外也因應未來成長性較高之 5G 基礎建設應用市場及工規型智慧應用市場需求，開發領先市場規格之各式交換器，以構建完整且具競爭力之產品線提供客戶一次性購足選用並增加客戶黏著度及忠誠度。網路產品之相關應用平台也已正式上線運營並隨時因應客戶需求開發新功能，藉此服務客戶應對快速變化之市場需求，以期增加產品競爭力。本年度所研發之產品均已按進度試/量產出貨。

## 二、一一一年度營業計畫概要

### (一)經營方針

#### 1.行銷方針

- (1)強化網路行銷 e-Marketing、參展及直接拜會，擴增潛力客戶，以求進一步提升市場占有率。
- (2)配合市場趨勢及客戶之產品計劃，積極研發下一代網路產品，以鞏固並擴大既有客戶之業務。
- (3)藉由現有客戶之行銷網，促銷新產品線，擴大營業規模。
- (4)建立客戶問題追蹤系統，客戶可隨時查詢問題解決狀況，提昇客戶滿意度。

#### 2.研發方針

本公司產品研發方向說明如下：

##### (1)交換器

因應市場對更高頻寬需求、應用及節能減碳需求，本公司以以前年度已開發系列產品為基礎，增加軟硬體功能以往上衍生設計成專案型網管交換器，同時可以往下衍生設計成較低成本之 Web Smart 型交換器。另外也因應未來成長性較高之 5G 基礎建設應用市場及工規型智慧應用市場需求，開發各式 802.3bt PoE++、高速 2.5G/5G/10G/25G/40G、L3 及 SDN 等級交換器，以構建完整且具競爭力之產品線提供客戶一次購足服務並增加客戶黏著度及忠誠度。另外針對客戶銷售及技術支援需求開發雲端應用服務，以進一步增加公司產品競爭力。

##### (2)光纖網路產品

針對已開發之各式光纖轉換器及光纖網路卡，選定重點產品型號，檢討設計較低成本之產品以提高市場競爭力並進一步提升毛利率。

##### (3)工業級網路產品

持續開發-20°C~ 60°C 基本型工業級網路產品，如 Web-Smart 網管型 8/24-port Gigabit PoE 交換器及 L2+網管型 2-port GbE Combo + 8/24-port 10/100/1000 PoE/Carrier Ethernet 交換器；開發-40°C ~+75°C 進階型 8-port 10/100/1000 PoE 交換器、8/24-port 10/100/1000 交換器及 L2+網管型 2-port GbE Combo + 8/24- port 10/100/1000 交換器。

#### 3.財務方針

- (1)增加以外幣支付貨款，達自然避險功能，並加強外匯管理，減少匯兌損失。
- (2)強化管理會計，開源節流。



#### 4.成本方針

- (1)落實 DFC (Design For Cost)原則，於產品開發階段據實檢討成本。
- (2)設置成本降低專案小組(CRT, Cost Reduction Team)，設定目標，每周定期檢討降低成本事宜。
- (3)淘汰不具競爭之產品機種。

#### (二)預期銷售數量及其依據

持續在新產品創新開發及雲端式客戶服務平台方向努力，藉由協助現有客戶在其市場競爭力之提升，進而使本公司及客戶均能在營收及獲利同步成長。

另針對物聯網相關應用產品之創新開發也是本公司研發重心之一，已推出之新一代工業型交換器，已經因應物聯網用需求開發出連網設備管理平台，以提供客戶方便在物聯網應用上管理各類異質性設備狀態之功能，並具備功能差異化之價值以提升市場競爭力。

#### (三)重要之產銷政策

- 1.落實 ISO9001，進行全面品質管理。
- 2.計劃生產，強化採購，降低生產成本，縮短交期。
- 3.提升 ERP 功能，強化進銷存管理，提高存貨週轉率。
- 4.落實產品經理制度，加強研發進度控管，縮短新產品導入量產時程；並加強產品行銷，產品管理及產銷協調。

### 三、未來公司發展策略、受到外部競爭環境、法規環境及總體經營環境之影響

由於公司產品策略定位在中高階產品，有技術進入門檻，競爭較少，仍能維持一定的毛利，對於市場價格競爭，對公司影響較小。面對歐盟環保指令之要求，公司產品已完全符合 RoHS、PFOS 及 REACH 之規範。

## 貳、公司簡介

一、設立日期：中華民國 70 年 7 月 14 日

二、公司沿革：

民國 70 年 7 月	成立「德勝電腦股份有限公司」，實收資本額 2,000 仟元，公司係開發迷你電腦買賣業軟體，業務則以行銷自行開發之軟體為主。
民國 75 年 1 月	ARCNET 同軸電纜產品開始量產。
民國 83 年 1 月	購置南港路 3 段 50 巷 21 號 5 樓之廠房。
民國 86 年 7 月	購置南港路 3 段 50 巷 7 號 2 樓之辦公室。
民國 87 年 7 月	公司股票公開發行。
民國 88 年 3 月	通過 TUV ISO9002 認證。
民國 90 年 6 月	變更公司名稱為「德勝科技股份有限公司」。
民國 91 年 5 月	通過 TUV ISO9001 認證。
民國 92 年 1 月	公司股票於興櫃掛牌買賣。
民國 93 年 5 月	筆記型電腦用 Card Bus 100Base-FX 光纖網路卡開始出貨。
民國 94 年 1 月	802.3ah OAM 網管型光纖轉換器機架及轉換器模組開始出貨。
民國 94 年 4 月	POE PSE 及 PD 光纖轉換器開始出貨。
民國 94 年 7 月	Gigabit Web-Smart 及 L2 網管 PoE 交換器開始出貨。
民國 94 年 9 月	購置南港路 3 段 50 巷 13 號及 15 號 5 樓之研發處辦公室。
民國 95 年 3 月	FTTX 用戶端 L2 網管交換器開始量產。
民國 96 年 2 月	EPON 局端、用戶端設備正式出貨。
民國 96 年 10 月	PCI-E 光纖網路卡、工業級 L2 及 L2 Plus 網管交換器開始出貨。
民國 96 年 11 月	購置南港路 3 段 50 巷 1 號 3 樓辦公室。
民國 97 年 1 月	Gigabit 24 埠 L2 Plus 網管交換器、100M 塑膠光纖轉換器開始出貨。
民國 97 年 3 月	完成開發 10G XFP 多模轉單模光纖轉換器，並開始交貨。
民國 98 年 4 月	Gigabit L2 Plus PoE 網管交換器開始量產出貨。
民國 98 年 6 月	完成開發 Express Card 100FX 光纖網路卡，並開始交貨。
民國 98 年 9 月	公司股票掛牌上櫃。
民國 99 年 1 月	PoE plus PSE 光纖轉換器開始量產出貨。
民國 99 年 11 月	PCI-E 10G 光纖網路卡開始量產交貨。
民國 99 年 12 月	通過中華公司治理協會之「CG6006 公司治理制度評量」。
民國 100 年 9 月	符合 IPv6、EEE、10G 之 GbE L2 Plus/PoE 網管交換器開始量產出貨。
民國 100 年 12 月	Carrier Ethernet 網管交換器開始量產出貨。
民國 101 年 1 月	全系列 8/24/48 埠 GbE L2 Plus 網管交換器開始量產出貨。
民國 101 年 6 月	智慧型節能 GEPON OLT/ONU 開始量產出貨。
民國 101 年 9 月	24/48 埠 Hardware Stacking 10G/GbE L2 Plus 網管交換器量產出貨。
民國 102 年 3 月	6/8/12/24 埠 GbE 及 10G Carrier Ethernet 網管交換器開始量產出貨。
民國 102 年 6 月	進階型 GEPON OLT 網管模組 及 ONU 開始量產出貨。
民國 103 年 9 月	全系列 8/24/48 埠 GbE L3-Lite/PoE 網管交換器開始量產出貨。
民國 103 年 12 月	8/24 埠 GbE 裝置管理系統型 L3-Lite/PoE 網管交換器量產出貨。
民國 104 年 9 月	戶外型 6 埠 UPoE (60W) Carrier Ethernet 網管交換器開始量產出貨。
民國 104 年 12 月	10GbE 8/12 埠 Unmanaged Plus 網管交換器量產出貨。

民國 105 年 2 月	48 埠 GbE TP + 4 埠 10G SFP+ L3-Lite 網管交換器量產出貨。
民國 105 年 5 月	4 埠 GbE Carrier Ethernet 高溫(65°C)交換器量產出貨。
民國 105 年 5 月	取得 ISO14001 環境管理系統認證。
民國 105 年 9 月	8 埠 GbE TP+2 埠 10GbE TP/SFP Carrier Ethernet 工規交換器量產出貨。
民國 105 年 11 月	2 埠 10G TP + 14 埠 10G SFP + Web Smart Plus 網管交換器量產出貨。
民國 105 年 11 月	本公司董事長林坤銘先生榮獲「105 年度中華民國商業總會金商獎優良商人」。
民國 105 年 12 月	本公司名列 Deloitte 評選「2016 年亞太區高科技、高成長 500 強」。
民國 106 年 1 月	L2+ DMS 進階網管型 8 x GbE RJ45 + 2 x RJ45/GbE SFP Ethernet 交換器(Surge 6KV)量產出貨。
民國 106 年 5 月	L2+ Carrier 網管型 GbE Ethernet 交換器(NID)量產出貨。
民國 106 年 8 月	L2+ 網管型 48 x GbE PoE+ RJ45 + 2 x GbE RJ45 + 2 x GbE SFP Ethernet 交換器(Surge 6KV)量產出貨。
民國 106 年 9 月	工規 L2+ Carrier DIN Rail 型 8 x GbE PoE+ RJ45 + 4 x GbE SFP Ethernet 交換器量產出貨。
民國 106 年 10 月	車規 8-Port NBASE-T 4 pairs 2.5G RJ45 + 4-Port one pair 2.5G Coax (FAKRA) + 4-Port one pair 2.5G STP (HSD) + 1-Port NBASE-T 4 pairs 10G RJ45 + 2-Port 10G SFP+ Cage + 1-Port 4 pairs 10G AutoLink II 量產出貨。
民國 106 年 12 月	L2+ 網管型 48 x GbE PoE+ RJ45 + 2 x GbE RJ45 + 2 x 10G SFP+ Ethernet 交換器(Surge 6KV) 量產出貨。
民國 107 年 1 月	4-port UPOE (60W) GbE RJ45 + 4-port GbE RJ45 + 2-port GbE RJ45/SFP 網管型交換器量產出貨。
民國 107 年 3 月	24-port PoE++ (90W) GbE RJ45 + 2-port GbE RJ45/SFP 網管型交換器及工規 4-port GbE RJ45 + 2-port GbE SFP 電信級網管型交換器量產出貨。
民國 107 年 5 月	工規 6-port GbE RJ45 + 2-port GbE SFP 電信級網管型交換器量產出貨。
民國 107 年 8 月	工規 8-port PoE++ (90W) GbE RJ45 + 2-port GbE SFP 電信級網管型交換器量產出貨。
民國 107 年 9 月	工規 24-port PoE GbE RJ45 + 4-port GbE SFP + 4-port 10GbE SFP+ (AC+DC 雙電源)電信級網管型交換器量產出貨。
民國 107 年 12 月	取得 S2C 及 DMS 2 項美國專利。
民國 108 年 1 月	取得 DMS 延續案美國專利。
民國 108 年 7 月	8-port PoE++ GbE RJ45+2-port GbE RJ45/SFP 網管型交換器量產出貨。
民國 108 年 9 月	通過 ISO 27001 and ISO 27034-1 資訊安全管理系統認證。
民國 108 年 12 月	24-port PoE+ (30W) GbE RJ45 + 2-port GbE RJ45/SFP 電信級網管型交換器 (日本電信商用樓道交換機)。
民國 108 年 12 月	24-port PoE++ (90W) GbE RJ45 + 2-port GbE RJ45/SFP 網管型交換器量產出貨 (醫療用交換機)。
民國 109 年 3 月	12-port PoE+ (30W) GbE RJ45 + 12-port PoE+ (30W) 2.5G RJ45 + 4-port 10G SFP+ 進階網管型交換器量產出貨。
民國 109 年 8 月	16-port PoE+ (30W) + 2-port GbE RJ45 + 2-port GbE SFP NVR PoE 網路影像錄影主機量產出貨。
民國 109 年 9 月	12-port 10G SFP+ 2-port Multi-Gigabit (100M/1G/2.5G/5G/10G) RJ45/SFP+ 2-port 40G QSFP+高速 L3 進階網管型交換器量產出貨。
民國 110 年 1 月	16-port 10GSFP+ 4-port mGbE/10GSFP Combo + 4-port 50GSFP-DD + 2-port 40GQSFP/4-port 25GSFP28 高速 L3 進階網管型交換器

民國 110 年 11 月 36-port PoE(30W) GbE RJ45 + 12-port PoE(30W) 2.5GbE RJ45 + 4-port 10GSFP + 2-port 40GQSFP+ L3 進階網管型交換器

民國 110 年 12 月 10-port PoE++ (90W) 10GbE RJ45 + 2-port 25G SFP28 電信級網管型交換器(Sync-E + 1588 PTP)

# 參、公司治理報告

## 一、組織系統

### (一) 公司組織圖

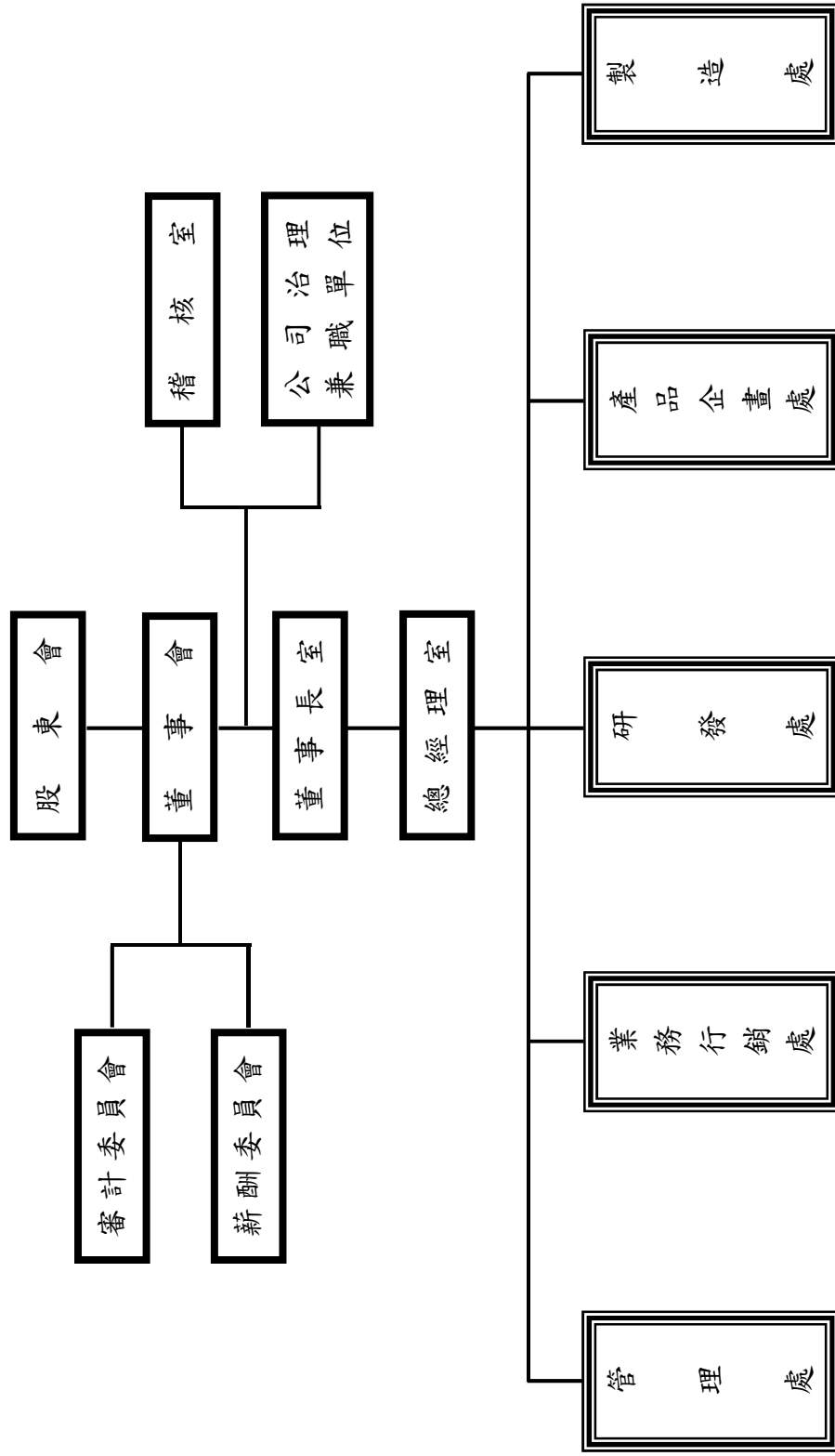

(二) 各主要部門所營業務

部門	主要執掌
董事長室	<ul style="list-style-type: none"> <li>• 綜理公司整體經營決策。</li> </ul>
總經理室	<ul style="list-style-type: none"> <li>• 綜理公司整體經營策略目標、執行全盤業務與督導協調各單位。</li> </ul>
稽核室	<ul style="list-style-type: none"> <li>• 公司內控內稽制度之建立、修訂及檢核。</li> <li>• 各部門作業之稽核與公司自行評估作業之執行推動。</li> </ul>
管理處	<p>人事總務/財務部：</p> <ul style="list-style-type: none"> <li>• 員工招募、訓練、薪資、保險及離職等人力資源管理。</li> <li>• 總務及庶務作業之執行與管理。</li> <li>• 財務調度、資金管理、投資規劃、經營分析與股務管理。</li> <li>• 一般會計帳務及成本會計帳務之處理。</li> <li>• 公司相關管理辦法之制修訂與執行。</li> <li>• 公司治理運作、履行企業社會責任及落實誠信經營推動執行。</li> </ul> <p>資訊室：</p> <ul style="list-style-type: none"> <li>• 公司網路及作業電腦化之應用軟體開發及維護。</li> <li>• 電腦設備維護及技術支援。</li> </ul>
產品企畫處	<ul style="list-style-type: none"> <li>• 網路產品開發計劃與產品策略之擬定。</li> <li>• 網路產品開發進度之管理。</li> </ul>
業務行銷處	<ul style="list-style-type: none"> <li>• 市場情報蒐集及行銷策略之擬定。</li> <li>• 市場開發及產品推廣。</li> <li>• 客戶之開發與接洽。</li> <li>• 客戶關係維護、客戶服務及相關問題之溝通與排除。</li> </ul>
研發處	<ul style="list-style-type: none"> <li>• 新產品之研究發展及現有產品之改良。</li> <li>• 料表之編製、建立及維護。</li> <li>• 技術文件之編審、安規之訂立及各項專案規劃。</li> </ul>
製造處	<ul style="list-style-type: none"> <li>• 供應商之選擇及管理。</li> <li>• 原物料之採購及交貨進度管理。</li> <li>• 倉儲管理。</li> <li>• 訂單排程和生產進度控制。</li> <li>• 委外加工之處理及管制追蹤。</li> <li>• 依生產規格及標準作業程式製造客戶滿意之產品。</li> </ul>

## 二、董事、監察人、總經理、副總經理、協理、各部門及分支機構主管之相關資料

### (一) 董事資料

#### 1. 董事資料

111年4月30日

職稱	國籍或 註冊地	姓名	性別 年齡	選(就) 任日期	任期	初次選任 日期	選 持 有 股 份		在 現 持 有 股 份	配 偶 、 未 成 年 子 女 現 在 持 有 股 份		利 用 他 人 名 義 持 有 股 份		主要經(學)歷	目前兼任本公司及 其他公司之職務	具配偶或二親等以內關 係之其他主管或董事			備 註
							股數	持 股 比 率		股數	持 股 比 率	股數	持 股 比 率			職 稱	姓 名	關 係	
董事 長	中 華 民 國	林坤銘	男 61~70 歲	110.08.10	3	86.05.12	1,289,338	2.42%	1,328,018	2.44%	1,414,487	2.60%	-	-	德勝科技 執行長 Grand Impact Technology Limited 董事長 盧比鐵克科技(北京)有限公司 董事長 首席創投資 董事長 首席創投資 董事長 首席財顧 董事長 首席財顧 董事長 慧宇投資 董事長 沅灃創投 董事長暨總經理 (慧宇投資法人代表) 三圓創投 董事長暨總經理 (首席財顧法人代表) 實德科技 董事長 順通資訊 董事長 麗華電子 董事長 (欣慶投資法人代表) 永洋科技 董事長 (首創投資法人代表) 宏芯科技 董事長 (首創投資法人代表) 中國石化工業開發 董事長 (京華租賃法人代表) 得利影視 董事長 (中嘉國際投資法人代表) 展拓管顧 董事長 (全國加油站法人代表) 神基投資控股 獨立董事暨薪酬委員會委員	董 事	林 玲 玉	配 偶	註 1

職稱	國籍或註冊地	姓名	性別 年齡	選(就) 任日期	任期	初次選任 日期	選持有股份		在 現 持 有 股 份		配偶、未成年 子女現在持有股份		利用他人名 義持有股份		主要經(學)歷	目前兼任本公司及 其他公司之職務	具配偶或二親等以內關 係之其他主管或董事			備 註
							股數	持 股 比 率	股數	持 股 比 率	股數	持 股 比 率	股數	持 股 比 率			職 稱	姓 名	關 係	
董事	中 華 民 國	王鵬森	男 61~70 歲	110.08.10	3	86.05.12	4,185,370	7.86%	4,312,003	7.92%	486,682	0.89%	-	-	交通大學計算與控制系畢 德勝科技總經理 寶德科技獨立董事暨薪副 委員會委員	德勝科技 副執行長	無	無	無	-
董事	中 華 民 國	王光祥	男 71~80 歲	110.08.10	3	86.05.12	480,596	0.90%	495,013	0.91%	-	-	-	-	臺灣大學農業經濟學系 研究所畢 三圓建設董事長	三圓建設 董事長 (三雅投資法人代表) 山圓建設 董事長 三盟建設 董事長 久圓實業 董事長 三圓投資 董事長 三圓創投 (山圓建設法人代表) 龍麟建設 董事長 (山圓建設法人代表) 青島連盛實業 董事 首席創投 董事 (三雅投資法人代表) 首席財顧 董事 (三雅投資法人代表) 首創投資 董事長 (三雅投資法人代表) 隴華電子 董事長 (欣慶投資法人代表) 國光媒體 董事 誠泰電子(吳江) 董事 三缸生技 董事長 EONtronics International Co.,Ltd. 董事長 大同公司 董事長 (競殿投資法人代表) 尚志資產開發 董事長 (大同公司法人代表) 志生不動產 董事長 (尚志資產開發法人代表) 奇詣科技 董事 華助工程 董事 (三圓建設法人代表)	無	無	無	-



職稱	國籍或註冊地	姓名	性別 年齡	選任日期	任期	初次選任日期	選持有股份		在現持有股份		配偶、未成年子女現在持有股份		利用他人名義持有股份		主要經(學)歷	目前兼任本公司及其他公司之職務	具配偶或二親等以內關係之其他主管或董事			備註
							股數	持股份率	股數	持股份率	股數	持股份率	股數	持股份率			職稱	姓名	關係	
董事	中華民國	富禾投資(股)公司 代表人： 邱啟新	男 51~60歲	110.08.10	3	107.06.12	410,000	0.77%	437,750	0.80%	-	-	-	-	哥倫比亞大學企管碩士 首席財務顧問 和成欣業副董事長暨財務長	富禾投資董事 和鴻投資監察人 欣捷欣業監察人 和成欣業董事 (富禾投資法人代表) 新捷旭企業董事 和弘公司董事 (新捷旭企業法人代表) 志起科技董事 (和成欣業法人代表) 和隆興業監察人	無	無	無	-
董事	中華民國	楊育哲	男 51~60歲	110.08.10	3	107.06.12	227,032	0.43%	439,842	0.81%	154,500	0.28%	-	-	美國密西根大學電機電腦研究所畢 昱源科技董事與總經理 智邦科技業務協理	德勝科技 總經理	無	無	無	-
董事	中華民國	林玲玉	女 61~70歲	110.08.10	3	86.05.12	699,240	1.31%	771,717	1.42%	1,970,788	3.62%	-	-	臺灣大學動物系畢 首席財務部副總經理	慧宇投資董事長 言創投資董事 言佳投資監察人 言席創投資監察人 (慧宇投資法人代表) 沅灃創投資監察人 寶德科技董事 (慧宇投資法人代表)	董事長 林坤銘	配偶	註 2	
董事	中華民國	董清銓	男 61~70歲	110.08.10	3	99.06.14	66,748	0.13%	68,750	0.13%	98,880	0.18%	-	-	交通大學管科所碩士 旭邦投資顧問 承啟科技總經理 英群企業副總經理 美商惠普科技行銷經理 寶德科技監察人	首席創投資深顧問 順通資訊監察人 隴華電子獨立董事暨薪酬委員會委員	無	無	無	註 3

職稱	國籍或 註冊地	姓名	性別 年齡	選(就) 任日期	任期	初次選任 日期	選持有股份		在 現持有股份		配偶、未成年 子女現在持有股份		利用他人名 義持有股份		主要經(學)歷	目前兼任本公司及 其他公司之職務	具配偶或二親等以內關 係之其他主管或董事			備 註
							股數	持 股 比 率	股數	持 股 比 率	股數	持 股 比 率	股數	持 股 比 率			職 稱	姓 名	關 係	
獨立董事	中華民國	黃慶堂	男 61~70 歲	110.08.10	3	96.06.25	-	-	-	-	-	-	-	-	美國密西比大學財務學博士 經濟部投審會執行秘書 銘傳大學研所專任副教授 文化大學財金系專任副教授 證交所上市審議委員 櫃買中心上市審議委員 台灣企銀官股代表 盛達電業公司獨立董事 旭富製藥科技獨立董事 財團法人農業信用 保證基金總經理 台新綜合證券獨立董事暨審 富基通獨立董事暨審 計委員會委員 委員會委員	銘傳大學 企管系兼任副教授 政治大學 財管系兼任副教授 聯訊捌創投 董事 本誠創投 (兆豐商銀法人代表) 董事 (兆豐商銀法人代表) 綠界科技 獨立董事暨審計委員 會委員暨薪酬委員會 委員	無	無	無	-
獨立董事	中華民國	武永生	男 61~70 歲	110.08.10	3	96.06.25	-	-	-	-	-	-	-	-	政治大學法學博士 美國芝加哥大學法學碩士； 法學博士候選人 銘傳大學法律學院院長兼 法律學系主任 銘傳大學校務顧問暨財 金學系兼任教授 中央大學財務管理研究所 兼任副教授 證交所上市審議委員 櫃買中心上市審議委員 櫃買中心董事 臺灣期交所監察人 臺灣期交所交易暨結算 兩委員會召集委員 行政院公平交易委員會 競爭政策中心諮詢委員 基富通證券(股)公司董事	台灣期貨交易所 結算委員會召集人 智慧財產及商業法院 商業調解委員 中華公司治理協會 董事會績效評估委員 中信金融管理學院 財經法律研究所兼任教授 群益期貨 獨立董事暨審計委員會委員 寶德科技 獨立董事暨薪酬委員會委員	無	無	無	註 4

職稱	國籍或註冊地	姓名	性別 年齡	選(就)任日期	任期	初次選任日期	選持有股份		在現有股份		配偶、未成年子女現在持有股份		利用他人名義持有股份		主要經(學)歷	目前兼任本公司及其他公司之職務	具配偶或二親等以內關係之其他主管或董事			備註
							股數	持股份率	股數	持股份率	股數	持股份率	股數	持股份率			職稱	姓名	關係	
獨立董事	中華民國	王冀翹	男 61~70歲	110.08.10	3	110.08.10	27,090	0.04%	25,842	0.04%	-	-	-	-	臺灣大學電機工程研究所 碩士 奇詣科技副總經理 天下邏輯研發顧問 邑富公司研發顧問	無	無	無	無	-

註：1.本公司董事長林坤銘先生兼任執行長一職，係因其台大電機系畢業且具備業務所需經驗，綜理各項決策，參與例行主管會議，對於重大業務會議積極參與協調並整合內外資源，有其必要性。  
2.林玲玉董事於86.05.12之股東常會初次選任監察人，並於110.08.10之股東常會全面改選時初次選任董事。  
3.董清銓董事於99.06.14之股東常會初次選任監察人，並於110.08.10之股東常會全面改選時初次選任董事。  
4.武永生獨立董事於96.06.25之股東常會初次選任具獨立職能之監察人，並於104.06.09之股東常會全面改選時初次選任獨立董事。  
5.依據上櫃公司董事會設置及行使職權應遵循事項第四條第二項規定，於民國114年底前完成獨立董事席次達四人以上。

## 2. 法人股東之主要股東

111年4月30日

法人股東名稱	法人股東之主要股東
富禾投資(股)公司	邱啟新(82.56%)、邱陳惠美(0.06%)、邱瑜萍(1.62%)、邱瑜芬(3.80%)、盧柏青(3.73%)、朱欣欣(5.56%)、邱曄捷(2.67%)。

### 3. 董事專業資格及獨立董事獨立性資訊揭露

姓名 條件	專業資格與經驗	獨立性情形	兼任其他 公開發行公司 獨立董事家數
董事長 林坤銘	<p>(1) 畢業於臺灣大學電機系，現任本公司董事長暨執行長、多家公司董事長及董事；具備產業、科技專業背景及技能，且有五年以上商務及公司業務所需之工作經驗。</p> <p>(2) 未有公司法第 30 條各款情事之一。</p>	請詳第 20 頁， 董事會獨立性說明。	1
董事 王鵬森	<p>(1) 畢業於交通大學計算與控制系，現任本公司董事暨副執行長，曾任本公司總經理；具備產業、行銷、科技專業背景及技能，且有五年以上商務及公司業務所需之工作經驗。</p> <p>(2) 未有公司法第 30 條各款情事之一。</p>	請詳第 20 頁， 董事會獨立性說明。	無
董事 王光祥	<p>(1) 畢業於臺灣大學農業經濟學系研究所，現任多家公司董事長及董事；具備產業、行銷專業背景及技能，且有五年以上商務及公司業務所需之工作經驗。</p> <p>(2) 未有公司法第 30 條各款情事之一。</p>	請詳第 20 頁， 董事會獨立性說明。	無
董事 富禾投資 (股)公司 代表人： 邱啟新	<p>(1) 畢業於哥倫比亞大學企管碩士，現任多家公司董事、監察人及法人董事代表，曾任和成欣業副董事長暨財務長；具備會計、產業、財務專業背景及技能，且有五年以上商務、財務、會計及公司業務所需之工作經驗。</p> <p>(2) 未有公司法第 30 條各款情事之一。</p>	請詳第 20 頁， 董事會獨立性說明。	無
董事 楊育哲	<p>(1) 畢業於美國密西根大學電機電腦研究所，現任本公司總經理；具備產業、行銷、科技專業背景及技能，且有五</p>	請詳第 20 頁， 董事會獨立性說明。	無

姓名 條件	專業資格與經驗	獨立性情形	兼任其他 公開發行公司 獨立董事家數
	年以上商務及公司業務所需之工作經驗。 (2) 未有公司法第 30 條各款情事之一。		
董事 林玲玉	(1) 畢業於臺灣大學動物系，現任多家公司董事長、董事、監察人及法人董事代表；具備產業、財務專業背景及技能，且有五年以上商務、財務及公司業務所需之工作經驗。 (2) 未有公司法第 30 條各款情事之一。	請詳第 20 頁， 董事會獨立性說明。	無
董事 董清銓	(1) 畢業於交通大學管理科學研究所，現任首席創投資深顧問、順通資訊監察人、隴華電子獨立董事暨薪酬委員會委員；具備產業、行銷、科技專業背景及技能，且有五年以上商務及公司業務所需之工作經驗。 (2) 未有公司法第 30 條各款情事之一。	請詳第 20 頁， 董事會獨立性說明。	1
獨立董事 黃慶堂	(1) 畢業於美國密西西比大學財務博士，現任本公司獨立董事暨審計委員會委員暨薪酬委員會委員、銘傳大學企管系及政治大學財管系兼任副教授、綠界科技獨立董事暨審計委員會委員暨薪酬委員會委員、多家公司法人董事代表；具備會計、財務專業背景及技能，且有五年以上財務、會計相關科系之公私立大專院校講師以上工作經驗。 (2) 未有公司法第 30 條各款情事之一。	(1) 本人、配偶、二親等以內親屬未擔任本公司或其關係企業之董事、監察人或受僱人。 (2) 本人、配偶、二親等以內親屬(或利用他人名義)未持有公司股份。 (3) 未擔任與本公司有特定關係公司之董事、監察人或受僱人。 (4) 最近 2 年未有提供本公司或其關係企業商務、法務、財務、會計等服務取得報酬之情事。	1

姓名	條件	專業資格與經驗	獨立性情形	兼任其他 公開發行公司 獨立董事家數
獨立董事 武永生		<p>(1) 畢業於政治大學法學博士、美國芝加哥大學法學博士候選人，現任本公司獨立董事暨審計委員會委員暨薪酬委員會委員、中信金融管理學院財經法律研究所兼任教授、寶德科技獨立董事暨薪酬委員會委員、群益期貨獨立董事暨審計委員會委員；具備法律專業背景及技能，且有五年以上法務相關科系之公立大專院校講師以上工作經驗。</p> <p>(2) 未有公司法第 30 條各款情事之一。</p>	<p>(1) 本人、配偶、二親等以內親屬未擔任本公司或其關係企業之董事、監察人或受僱人。</p> <p>(2) 本人、配偶、二親等以內親屬(或利用他人名義)未持有公司股份。</p> <p>(3) 未擔任與本公司有特定關係公司之董事、監察人或受僱人。</p> <p>(4) 最近 2 年未有提供本公司或其關係企業商務、法務、財務、會計等服務取得報酬之情事。</p>	2
獨立董事 王冀翹		<p>(1) 畢業於臺灣大學電機工程研究所，現任本公司獨立董事暨審計委員會委員暨薪酬委員會委員；具備產業、科技專業背景及技能，且有五年以上商務及公司業務所需之工作經驗，並為國家考試及格領有證書之專門職業及技術人員。</p> <p>(2) 未有公司法第 30 條各款情事之一。</p>	<p>(1) 本人、配偶、二親等以內親屬未擔任本公司或其關係企業之董事、監察人或受僱人。</p> <p>(2) 本人、配偶、二親等以內親屬(或利用他人名義)持有公司股數 25,842 股，持股比率 0.04%。</p> <p>(3) 未擔任與本公司有特定關係公司之董事、監察人或受僱人。</p> <p>(4) 最近 2 年未有提供本公司或其關係企業商務、法務、財務、會計等服務取得報酬之情事。</p>	無

#### 4. 董事會多元化及獨立性

##### (1) 董事會多元化

##### A. 政策：

為強化公司治理並促進董事會組成與結構之健全發展，本公司於 110 年 8 月 10 日股東會通過修訂「董事選舉辦法」，其中明訂董事之遴選宜包括但不限於基本條件與價值、專業知識技能二大面向之標準，並應普遍具備執行職務所必須之知識、技能及素養。

本公司於 111 年 3 月 18 日董事會通過修訂「公司治理實務守則」，其中第三章「強化董事會職能」中亦就本身運作、營運型態及發需求訂有適當之多元化方針。

B. 具體管理目標：

本公司之董事會應指導公司策略、監督管理階層、對公司及股東負責，其公司治理制度之各項作業與安排，應確保董事會依照法令、公司章程之規定或股東會決議行使職權。董事會應具備適足之專業知識及技能，成員專業背景應涵蓋法律、會計、產業、財務、行銷、科技，並具備專業技能、產業經驗及執行職務所需之能力。

C. 達成情形：

姓名	基本條件與價值			專業知識技能						符合能力情形								
	性別	具員工身分	年齡	背景						營運判斷能力	會計財務分析能力	經營管理能力	危機處理能力	產業知識	國際市場觀	領導能力	決策能力	
				法律	會計	產業	財務	行銷	科技									
			51~60歲															
			61~70歲															
			71~80歲															
林坤銘	男	✓			✓						✓	✓	✓	✓	✓	✓	✓	
王鵬森	男	✓			✓				✓		✓	✓	✓	✓	✓	✓	✓	
王光祥	男				✓			✓			✓	✓	*	✓	✓	✓	✓	
富禾投資(股)公司代表人：邱啟新	男		✓		✓			✓			✓	✓	*	✓	✓	✓	✓	
楊育哲	男	✓			✓						✓	✓	✓	✓	✓	✓	✓	
林玲玉	女								✓		✓	✓	*	✓	✓	✓	✓	
董清銓	男										✓	✓	✓	✓	✓	✓	✓	
黃慶堂	男				✓				✓			✓	*	✓	✓	✓	✓	
武永生	男			✓								✓	*	✓	✓	✓	✓	
王翼翹	男					✓						✓	*	✓	✓	✓	✓	
目標席次				1	1	3	1	2	3		1	2	3	4	5			
達成席次				100%	100%	100%	100%	100%	100%	100%	100%	100%	100%	100%	100%	100%	100%	100%
達成率				100%	100%	100%	100%	100%	100%	100%	100%	100%	100%	100%	100%	100%	100%	100%

註：\*係指具備部分能力。

## (2) 董事會獨立性

本公司現任董事會成員共 10 位，包含 3 位獨立董事(佔全體董事成員比例 30%)，其中 1 位獨立董事任期末逾 3 屆；另具員工身分者 3 位(佔全體董事成員比例 30%)，女性董事 1 位(佔全體董事成員比例 10%)，董事間具配偶或二親等以內親屬關係者 2 位(佔全體董事成員比例 20%)；其他獨立性條件如下表：

姓名	條件	獨立董事任期末逾 3 屆	具員工身分者	女性董事	具配偶或二親等以內親屬關係者	符合獨立性情形(註)											
						1	2	3	4	5	6	7	8	9	10	11	12
董事	林坤銘		✓		✓						✓		✓	✓		✓	✓
	王鵬森		✓							✓	✓	✓	✓	✓	✓	✓	✓
	王光祥					✓		✓	✓	✓			✓	✓	✓	✓	✓
	富禾投資(股)公司 代表人： 邱啟新					✓		✓	✓				✓	✓	✓	✓	
	楊育哲		✓				✓			✓	✓	✓	✓	✓	✓	✓	✓
	林玲玉			✓	✓	✓					✓		✓	✓		✓	✓
	董清銓					✓		✓	✓	✓	✓	✓	✓		✓	✓	✓
	獨立董事	黃慶堂					✓	✓	✓	✓	✓	✓	✓	✓	✓	✓	✓
武永生						✓	✓	✓	✓	✓	✓	✓	✓	✓	✓	✓	✓
王冀翹		✓				✓	✓	✓	✓	✓	✓	✓	✓	✓	✓	✓	✓

註：各董事於選任前二年及任職期間符合下述各條件者，請於各條件代號下方空格中打“✓”：

- (1) 非公司或其關係企業之受僱人。
- (2) 非公司或其關係企業之董事、監察人(但如為公司與其母公司、子公司或屬同一母公司之子公司依本法或當地國法令設置之獨立董事相互兼任者，不在此限)。
- (3) 非本人及其配偶、未成年子女或以他人名義持有公司已發行股份總數 1% 以上或持股前十名之自然人股東。
- (4) 非(1)所列之經理人或(2)、(3)所列人員之配偶、二親等以內親屬或三親等以內直系血親親屬。
- (5) 非直接持有公司已發行股份總數 5% 以上、持股前五名或依公司法第 27 條第 1 項或第 2 項指派代表人擔任公司董事或監察人之法人股東之董事、監察人或受僱人(但如為公司與其母公司、子公司或屬同一母公司之子公司依本法或當地國法令設置之獨立董事相互兼任者，不在此限)。
- (6) 非與公司之董事席次或有表決權之股份超過半數係由同一人控制之他公司董事、監察人或受僱人(但如為公司或其母公司、子公司或屬同一母公司之子公司依本法或當地國法令設置之獨立董事相互兼任者，不在此限)。
- (7) 非與公司之董事長、總經理或相當職務者互為同一人或配偶之他公司或機構之董事(理事)、監察人(監事)或受僱人(但如為公司與其母公司、子公司或屬同一母公司之子公司依本法或當地國法令設置之獨立董事相互兼任者，不在此限)。
- (8) 非與公司有財務或業務往來之特定公司或機構之董事(理事)、監察人(監事)、經理人或持股 5% 以上股東(但特定公司或機構如持有公司已發行股份總數 20% 以上，未超過 50%，且為公司與其母公司、子公司或屬同一母公司之子公司依本法或當地國法令設置之獨立董事相互兼任者，不在此限)。
- (9) 非為公司或關係企業提供審計或最近二年取得報酬累計金額未逾新臺幣 50 萬元之商務、法務、財務、會計等相關服務之專業人士、獨資、合夥、公司或機構之企業主、合夥人、董事(理事)、監察人(監事)、經理人及其配偶。但依證券交易法或企業併購法相關法令履行職權之薪資報酬委員會、公開收購審議委員會或併購特別委員會成員，不在此限。
- (10) 未與其他董事間具有配偶或二親等以內之親屬關係。
- (11) 未有公司法第 30 條各款情事之一。
- (12) 未有公司法第 27 條規定以政府、法人或其代表人當選。



(二) 總經理、副總經理、協理、各部門及分支機構主管資料

111 年 4 月 30 日

職稱	國籍	姓名	性別	選(就)任日期	持有股份		配偶、未成年子女持有股份		利用他人名義持有股份		主要經(學)歷	目前兼任其他公司之職務	具配偶或二親等以內關係之經理人			備註
					股數	持股比例	股數	持股比例	股數	持股比例			職稱	姓名	關係	
執行長	中華民國	林坤銘	男	86.05.12	1,328,018	2.44%	1,414,487	2.60%	-	-	臺灣大學電機系畢業 首席創投總經理 崇實科技董事長 神達、聯強集團協理	德勝科技 執行長 Grand Impact Technology Limited 董事長 盧比鐵克科技(北京)有限公司 董事長 首席創投資 董事長暨總經理 首席創投資 董事長 首席財顧 董事長 慧宇投資 董事長 沅澧創投 (慧宇投資法人代表) 董事長暨總經理 三圓創投 (首席財顧法人代表) 董事長 實德科技 董事 順通資訊 董事 曜華電子 (欣慶投資法人代表) 董事 永洋科技 (首創投資法人代表) 董事 宏芯科技 (首創投資法人代表) 董事 中國石化工業開發 董事 (京華租賃法人代表) 得利影視 董事 (中嘉國際投資法人代表) 展拓管顧 (全國加油站法人代表) 神基投資控股 獨立董事暨薪酬委員會委員	無	無	無	
副執行長	中華民國	王鵬森	男	86.05.12	4,312,003	7.92%	486,682	0.89%	-	-	交通大學計算與控制系畢業 德勝科技總經理 寶德科技獨立董事暨薪酬委員會委員	德勝科技 副執行長	無	無	無	-

職稱	國籍	姓名	性別	選(就)任日期	持有股份		配偶、未成年子女持有股份		利用他人名義持有股份		主要經(學)歷	目前兼任其他公司之職務	具配偶或二親等以內關係之經理人			備註
					股數	持股比例	股數	持股比例	股數	持股比例			職稱	姓名	關係	
總經理兼業務處與研發處主管	中華民國	楊育哲	男	99.10.01	439,842	0.81%	154,500	0.28%	-	-	美國密西根大學電機電腦研究所畢業 昱源科技董事與總經理 智邦科技業務協理	無	無	無	無	-
製造處副總經理	中華民國	王文章	男	95.07.01	155,240	0.29%	-	-	-	-	中華科技大學電子工程科畢業 德勝科技製造處協理 光榮科技研發製造協理	無	無	無	無	-
業務處協理	中華民國	廖麗芬	女	95.07.01	84,574	0.16%	1,292	0.002%	-	-	德明財經科技大學國貿科畢業 德勝科技業務經理	無	無	無	無	-
業務處協理	中華民國	陳彥銘	男	101.02.09	37,745	0.07%	-	-	-	-	東海大學化學系畢業 德勝科技業務經理 天河電訊業務協理	大陸子公司 副總經理	無	無	無	-
產品企畫處協理	中華民國	賴永盛	男	93.11.01	222,356	0.41%	-	-	-	-	大同大學資訊工程研究所畢業 德勝科技研發處硬體工程師	全鼎資訊 監察人	無	無	無	-
產品企畫處協理	中華民國	曾宏民	男	110.03.01	20,600	0.04%	-	-	-	-	台灣海洋大學通訊與導航系 智邦科技硬體經理 友勁科技硬體工程師	無	無	無	無	-
研發處協理	中華民國	洪金標	男	93.10.01	-	-	-	-	-	-	交通大學計算機工程系畢業 德勝科技研發處軟體工程師 強競科技研發部經理	無	無	無	無	-
研發處協理	中華民國	鄭正龍	男	99.06.01	236,684	0.43%	-	-	-	-	中華科技大學電子工程科畢業 德勝科技研發處硬體工程師	無	無	無	無	-
研發處協理	中華民國	林志宏	男	95.03.20	11,297	0.02%	-	-	-	-	成功大學工程科學研究所畢業 智邦科技資深工程師	無	無	無	無	-
研發處協理	馬來西亞	陳國雄	男	103.02.01	97,948	0.18%	-	-	-	-	台灣大學電機系畢業 德勝科技研發處軟體工程師	無	無	無	無	-

職稱	國籍	姓名	性別	選(就)任日期	持有股份		配偶、未成年子女持有股份		利用他人名義持有股份		主要經(學)歷	目前兼任其他公司之職務	具配偶或二親等以內關係之經理人			備註
					股數	持股比例	股數	持股比例	股數	持股比例			職稱	姓名	關係	
研發處協理	中華民國	王晉德	男	107.03.01	37,093	0.07%	1,030	0.002%	-	-	台北科技大學電子系畢業 德勝科技研發處硬體工程部經理	無	無	無	-	
管理處協理兼財務部協理	中華民國	陳雲珍	女	99.02.01	134,810	0.25%	-	-	-	-	政治大學會計學系畢業 德勝科技管理處經理兼財務部經理 奇詣科技管理部副理 安永聯合會計師事務所領組	無	無	無	-	

註：本公司董事長林坤銘先生兼任執行長一職，係因其台大電機系畢業且具備業務所需經驗，綜理各項決策，參與例行主管會議，對於重大業務會議積極參與協調並整合內外資源，有其必要性。

### 三、最近年度給付董事、監察人、總經理及副總經理等之酬金

#### (一) 一般董事及獨立董事之酬金

110年12月31日  
單位：新台幣千元

職稱	姓名	董事酬金								A、B、C及D等四項總額及占稅後純益之比例						兼任員工領取相關酬金				A、B、C、D、E、F及G等七項總額及占稅後純益之比例		領取來自子公司以外轉投資事業或母公司酬金	
		報酬 (A) (註1)		退職退休金 (B)		董事酬勞 (C) (註2)		業務執行費用 (D) (註3)		A、B、C及D等四項總額及占稅後純益之比例 (註7)		薪資、獎金及特支費等 (E) (註4)		退職退休金 (F) (註5)		員工酬勞 (G) (註6)		A、B、C、D、E、F及G等七項總額及占稅後純益之比例 (註7)					
		本 公 司	財 務 報 告 內 所 有 公 司	本 公 司	財 務 報 告 內 所 有 公 司	本 公 司	財 務 報 告 內 所 有 公 司	本 公 司	財 務 報 告 內 所 有 公 司			本 公 司	財 務 報 告 內 所 有 公 司	本 公 司	財 務 報 告 內 所 有 公 司	本公司				財務報告內所有公司			
		現金金額	股票金額	現金金額	股票金額	現金金額	股票金額	現金金額	股票金額	現金金額	股票金額	現金金額	股票金額	現金金額	股票金額	現金金額	股票金額	現金金額	股票金額				
董事長	林坤銘																						
董事	王鵬森																						
董事	王光祥																						
董事	富禾投資(股)公司	0	0	0	0	2,337	2,337	480	480	2,817	2,817	15,407	15,407	108	108	9,322	0	9,322	0	27,654	27,654	無	
董事	楊育哲									(1.76%)	(1.76%)									(17.28%)	(17.28%)		
董事	林玲玉																						
董事	董清銓																						
獨立董事	黃慶堂									1,597	1,597	0	0	0	0	0	0	0	0	1,597	1,597	無	
獨立董事	武永生	430	430	0	0	967	967	200	200	(1.00%)	(1.00%)									(1.00%)	(1.00%)		
獨立董事	王翼翹																						

1. 請敘明獨立董事酬金給付政策、制度、標準與結構，並依所擔負之職責、風險、投入時間等因素敘明與給付酬金數額之關聯性：  
本公司獨立董事報酬係按同業通常水準支給情形後由薪酬委員會審議後提出建議提交董事會決議；另依公司章程第二十六條規定分派董事酬勞，個別數額係依本公司「董事會績效評估辦法」辦理，並依據績效評估標準所得之評估結果核定之，並由薪酬委員會審議後提出建議提交董事會決議。

2. 除上表揭露外，最近年度公司董事提供服務(如擔任母公司/財務報告內所有公司/轉投資事業非屬員工之顧問等)領取之酬金：無。

給付本公司各個董事酬金級距	董事姓名			
	前四項酬金總額 (A+B+C+D)		前七項酬金總額 (A+B+C+D+E+F+G)	
	本公司	財務報告內 所有公司	本公司	財務報告內 所有公司
低於 1,000,000 元	10(註 8)	10(註 8)	7(註 9)	7(註 9)
1,000,000 元 (含) ~ 2,000,000 元 (不含)				
2,000,000 元 (含) ~ 3,500,000 元 (不含)				
3,500,000 元 (含) ~ 5,000,000 元 (不含)				
5,000,000 元 (含) ~ 10,000,000 元 (不含)			2(註 10)	2(註 10)
10,000,000 元 (含) ~ 15,000,000 元 (不含)			1(註 11)	1(註 11)
15,000,000 元 (含) ~ 30,000,000 元 (不含)				
30,000,000 元 (含) ~ 50,000,000 元 (不含)				
50,000,000 元 (含) ~ 100,000,000 元 (不含)				
100,000,000 元以上				
總計	10	10	10	10

註1：110年度董事之報酬(包括董事薪資、職務加給、離職金、各種獎金、獎勵金等等)。

註2：110年度經董事會通過分派之董事酬勞金額計 NTD 3,304 仟元。

註3：110年度董事之相關業務執行費用(包括車馬費、特支費、各種津貼、宿舍、配車等實物提供等等)。

註4：110年度董事兼任員工(包括兼任總經理、副總經理、其他經理人及員工)所領取包括薪資、職務加給、離職金、各種獎金、獎勵金、車馬費、特支費、各種津貼、宿舍、配車等實物提供等等。另依 IFRS 2「股份基礎給付」認列之薪資費用，包括取得員工認股權憑證、限制員工權利新股及參與現金增資認購股份等，亦應計入酬金。本公司本項薪資等酬金計 NTD 14,446 仟元，及提供租用汽車一部，租金為 NTD 961 仟元；另提供自有座車二部，汽車原始成本總計為 NTD 3,630 仟元。

註5：依櫃買中心規定揭露：本公司實際給付退職退休金金額為 NTD 0 元，另屬退職退休金費用化之提撥數為 NTD 108 仟元。

註6：係指 110 年度董事兼任員工(包括兼任總經理、副總經理、其他經理人及員工)取得員工酬勞(含股票及現金)者；110 年度經董事會通過分派員工酬勞金額計 NTD 20,185 仟元，全數以現金發放，按去年實際分派金額比例計算董事兼任員工取得之 110 年度員工酬勞擬議分派數為 NTD 9,322 仟元。

註7：110 年度之稅後純益 NTD 160,010 仟元。

註8：林坤銘、王鵬森、王光祥、富禾投資(股)公司、楊育哲、林玲玉、董清銓、黃慶堂、武永生、王冀翹(共 10 人)。

註9：王光祥、富禾投資(股)公司、林玲玉、董清銓、黃慶堂、武永生、王冀翹(共 7 人)。

註10：林坤銘、王鵬森(共 2 人)。

註11：楊育哲(共 1 人)。

## (二) 監察人之酬金

110 年 12 月 31 日

單位：新台幣仟元

職稱	姓名	監察人酬金						A、B及C等三項 總額及占稅後純 益之比例 (註4)		領取來自子 公司以外轉 投資事業或 母公司酬金
		報酬 (A) (註1)		酬勞 (B) (註2)		業務執行費用 (C) (註3)		本公司	財務報 告內所 有公司	
		本公司	財務報 告內所 有公司	本公司	財務報 告內所 有公司	本公司	財務報 告內所 有公司			
監察人	林玲玉	-	-	733	733	120	120	853	853	無
監察人	董清銓	-	-	733	733	120	120	(0.53%)	(0.53%)	
監察人	傅達	-	-	733	733	120	120	(0.53%)	(0.53%)	

註1：本公司已於 110 年 8 月 10 日依證券交易法規定設置審計委員會，由全體獨立董事組成代替監察人職責。

給付本公司各個監察人酬金級距	監察人姓名	
	前三項酬金總額 (A+B+C)	
	本公司	財務報告內所有公司
低於 1,000,000 元	3(註 5)	3(註 5)
1,000,000 元(含) ~ 2,000,000 元(不含)		
2,000,000 元(含) ~ 3,500,000 元(不含)		
3,500,000 元(含) ~ 5,000,000 元(不含)		
5,000,000 元(含) ~ 10,000,000 元(不含)		
10,000,000 元(含) ~ 15,000,000 元(不含)		
15,000,000 元(含) ~ 30,000,000 元(不含)		
30,000,000 元(含) ~ 50,000,000 元(不含)		
50,000,000 元(含) ~ 100,000,000 元(不含)		
100,000,000 元以上		
總計	3	3

註1：110年度監察人之報酬(包括監察人薪資、職務加給、離職金、各種獎金、獎勵金等等)。

註2：110年度經董事會通過分派之監察人酬勞金額計NTD 733 仟元。

註3：110年度給付監察人之相關業務執行費用(包括車馬費、特支費、各種津貼、宿舍、配車等實物提供等等)。

註4：110年度之稅後純益NTD 160,010 仟元。

註5：林玲玉、董清銓、傅達(共3人)。

(三) 總經理及副總經理之酬金

110 年 12 月 31 日  
單位：新台幣仟元

職稱	姓名	薪資		退職退休金		獎金及特支費等		員工酬勞金額				A、B、C 及 D 等四項總額及占稅後純益之比例(%)		領取來自子公司以外轉投資事業或母公司酬金
		(A) (註 1)		(B) (註 2)		(C) (註 3)		(D) (註 4)				(註 5)		
		本公司	財務報告內所有公司	本公司	財務報告內所有公司	本公司	財務報告內所有公司	本公司		財務報告內所有公司		本公司	財務報告內所有公司	
		現金金額	股票金額	現金金額	股票金額			現金金額	股票金額					
執行長	林坤銘													
副執行長	王鵬森													
總經理兼業務處與研發處主管	楊育哲	8,820	8,820	306	306	11,124	11,124	10,985	0	10,985	0	31,235 (19.52%)	31,235 (19.52%)	無
製造處副總經理	王文章													
業務處協理兼大陸子公司副總經理	陳彥銘													

給付本公司各個總經理及副總經理酬金級距	總經理及副總經理姓名	
	本公司	財務報告內所有公司
低於 1,000,000 元		
1,000,000 元 (含) ~ 2,000,000 元 (不含)	1(註 6)	1(註 6)
2,000,000 元 (含) ~ 3,500,000 元 (不含)		
3,500,000 元 (含) ~ 5,000,000 元 (不含)	1(註 7)	1(註 7)
5,000,000 元 (含) ~ 10,000,000 元 (不含)	3(註 8)	3(註 8)
10,000,000 元 (含) ~ 15,000,000 元 (不含)		
15,000,000 元 (含) ~ 30,000,000 元 (不含)		
30,000,000 元 (含) ~ 50,000,000 元 (不含)		
50,000,000 元 (含) ~ 100,000,000 元 (不含)		
100,000,000 元以上		
總計	5	5

註 1：110 年度總經理及副總經理薪資、職務加給、離職金。

註 2：依櫃買中心規定揭露：本公司實際給付退職退休金為 NTD 0 元，另屬退職退休金費用化之提撥數為 NTD 298 仟元。

註 3：110 年度總經理及副總經理各種獎金、獎勵金、車馬費、特支費、各種津貼、宿舍、配車等實物提供及其他報酬金額。另依 IFRS 2「股份基礎給付」認列之薪資費用，包括取得員工認股權憑證、限制員工權利新股及參與現金增資認購股份等，亦應計入酬金。本公司本項薪資等酬金計 NTD 10,163 仟元，及提供租用汽車一部，租金為 NTD 961 仟元，另提供自有座車二部汽車原始成本為 NTD 3,630 仟元。

註 4：110 年度經董事會通過分派之員工酬勞金額計 NTD 20,185 仟元，全數以現金發放，按去年實際分派金額比例計算總經理及副總經理取得之 110 年度員工酬勞擬議分派數為 NTD 10,985 仟元。

註 5：110 年度之稅後純益 NTD 160,010 仟元。

註 6：陳彥銘 (共 1 人)。

註 7：王文章 (共 1 人)。

註 8：林坤銘、王鵬森、楊育哲(共 3 人)。

(四) 分派員工酬勞之經理人姓名及分派情形

110 年 12 月 31 日  
單位：新台幣仟元

職 稱	姓名	股票金額	現金金額 (註 1)	總計	總額占稅後純益 之比例(%) (註 2)	
經 理 人	執行長	林坤銘	0	14,083	14,083	8.80%
	副執行長	王鵬森				
	總經理兼業務處 與研發處主管	楊育哲				
	製造處 副總經理	王文章				
	業務處 協理	廖麗芬				
	業務處協理兼 大陸子公司副總經理	陳彥銘				
	產品企畫處 協理	賴永盛				
	產品企畫處 協理	曾宏民				
	研發處 協理	鄭正龍				
	研發處 協理	王晉億				
	研發處 協理	洪金標				
	研發處 協理	林志宏				
	研發處 協理	陳國雄				
	管理處協理兼 財務部協理	陳雲珍				

註 1：110 年度經董事會通過分派之員工酬勞金額計 NTD 20,185 仟元，全數以現金發放，按去年實際分派金額比例計算經理人取得之 110 年度員工酬勞擬議分派數為 NTD 14,083 仟元。

註 2：110 年度之稅後純益 NTD 160,010 仟元。

(五) 本公司及合併報表所有公司於最近二年度給付本公司董事、監察人、總經理及副總經理等之酬金總額占個體或個別財務報告稅後純益比例之分析並說明給付酬金之政策、標準與組合、訂定酬金之程式、與經營績效及未來風險之關聯性

單位：新台幣仟元

職 稱	110 年度				109 年度			
	酬金總額		佔稅後純益比例		酬金總額		佔稅後純益比例	
	本公司	合併報表內 所有公司	本公司	合併報表內 所有公司	本公司	合併報表內 所有公司	本公司	合併報表內 所有公司
董 事	36,502	22.81%	36,502	22.81%	35,305	24.88%	35,305	24.88%
監察人(註 1)								
總經理及 副總經理								

註 1：本公司已於 110 年 8 月 10 日依證券交易法規定設置審計委員會，由全體獨立董事組成代替監察人職責。

註 2：上述酬金已包含各種獎金、獎勵金、車馬費、特支費、各種津貼、宿舍、配車等實物提供及其他報酬金額。

本公司依據公司法第 196 條規定，於公司章程中明定全體董事之報酬，授權董事會依其對公司營運參與之程度及貢獻價值，並參酌同業通常之水準議定之。

對於董事兼任經理人報酬係依本公司之章程及薪給管理辦法辦理並經適當核准，調整時亦同。

公司營運績效與獲利是分配之重要依據，與酬金發放之關聯度呈現正相關。

#### 四、公司治理運作情形

##### (一) 董事會運作情形

最近年度董事會開會 8 次(A)，董事監察人出席情形如下：

職稱	姓名	實際出(列)席次數(B)	委託出席次數	實際出(列)席率(%) 【 B/A 】	備註
董事長	林坤銘	8	0	100%	110.08.10 連任
董事	王鵬森	8	0	100%	110.08.10 連任
董事	王光祥	8	0	100%	110.08.10 連任
董事	富禾投資(股)公司 代表人：邱啟新	8	0	100%	110.08.10 連任
董事	楊育哲	8	0	100%	110.08.10 連任
董事/ 監察人	林玲玉	8	0	100%	原任監察人， 110.08.10 董事改選時 初次選任董事
董事/ 監察人	董清銓	8	0	100%	原任監察人， 110.08.10 董事改選時 初次選任董事
獨立董事	黃慶堂	8(註)	0	100%	110.08.10 連任
獨立董事	武永生	8(註)	0	100%	110.08.10 連任
獨立董事	王冀翹	4(註)	0	100%	110.08.10 新任 應出席 4 次， 實際出席 4 次
監察人	傅 達	4	0	100%	110.08.10 卸任 應出席 4 次， 實際出席 4 次

註：110 年度董事會獨立董事出席情形如下：

董事會日期	110.03.17	110.05.07	110.06.10	110.08.03	110.08.10	110.08.27	110.11.05	110.12.17
黃慶堂	✓	✓	✓	✓	✓	✓	✓	✓
武永生	✓	✓	✓	✓	✓	✓	✓	✓
王冀翹	110.08.10 新任				✓	✓	✓	✓



其他應記載事項：

一、董事會之運作如有下列情形之一者，應敘明董事會日期、期別、議案內容、所有獨立董事意見及公司對獨立董事意見之處理：

(一)證券交易法第 14 條之 3 所列事項：

日期	議案內容	證交法第 14 條之 3 所列事項	獨董持反對或保留意見	公司對獨立董事意見處理情形
110.03.17 第 14 屆 第 19 次	1. 本公司「背書保證作業程序」部分條文修訂案。	✓	同意照案通過	無
	2. 本公司「資金貸與他人作業程序」部分條文修訂案。	✓	同意照案通過	無
	3. 本公司「取得或處分資產處理程序」部分條文修訂案。	✓	同意照案通過	無
110.08.03 第 14 屆 第 22 次	1. 本公司薪酬委員會審核 109 年度分派經理人員工酬勞案。	✓	同意照案通過	無
110.08.10 第 15 屆 第 1 次	1. 委任本公司第五屆「薪資報酬委員會」成員案。	✓	依規定迴避	無
	2. 本公司本屆薪資報酬委員之報酬案。	✓	依規定迴避	無
110.08.27 第 15 屆 第 2 次	1. 本公司董事長兼任執行長之報酬案。	✓	同意照案通過	無
	2. 本公司董事兼任副執行長之報酬案。	✓	同意照案通過	無
	3. 本公司董事兼任總經理之報酬案。	✓	同意照案通過	無
	4. 本公司獨立董事之報酬案。	✓	依規定迴避	無
110.11.05 第 15 屆 第 3 次	1. 本公司審計委員會審核「內部控制制度」暨「內部稽核實施細則」修訂案。	✓	同意照案通過	無
110.12.17 第 15 屆 第 4 次	1. 本公司薪酬委員會審核 110 年年終獎金發放案。	✓	同意照案通過	無
	2. 本公司高爾夫球證購置案。	✓	同意照案通過	無

(二)除前開事項外，其他經獨立董事反對或保留意見且有紀錄或書面聲明之董事會議決事項：無此情形。

二、董事對利害關係議案迴避之執行情形，應敘明董事姓名、議案內容、應利益迴避原因以及參與表決情形：

日期	議案內容	董事姓名	應利益迴避原因	表決情形
110.08.03 第14屆 第22次	1. 本公司薪酬委員會審核109年度經理人酬勞案。	林坤銘 王鵬森 楊育哲	該董事兼任本公司經理人，本分派案金額與本人具有利害關係。	依據本公司董事會議事規則第十四條規定，林坤銘董事長、王鵬森董事及楊育哲董事已依規定迴避。本案經全體無異通過。
110.08.10 第15屆 第1次	1. 委任本公司第五屆「薪資報酬委員會」成員案。 2. 本公司本屆薪酬委員會之報酬案。	黃慶堂 武永翼 王翹	本報酬案與兼任本公司董事本人具有利害關係。	依據本公司董事會議事規則第十四條規定，黃慶堂董事長、武永翼董事及王翹董事已依規定迴避。本案經全體無異通過。
110.08.27 第15屆 第2次	1. 本公司董事長兼執行長之報酬案。 2. 本公司董事兼任副執行長之報酬案。 3. 本公司董事兼任總經理之報酬案。 4. 本公司獨立董事之報酬案。	林坤銘 林玲玉 王鵬森 楊育哲 黃慶堂 武永翼 王翹	本報酬案與兼任本公司董事長及本公司總經理具有利害關係。	依據本公司董事會議事規則第十四條規定，林坤銘董事長及其配偶林玲玉董事已依規定迴避。本案經全體無異通過。
110.12.17 第15屆 第4次	1. 本公司薪酬委員會審核110年度獎金發放案。 2. 本公司高爾夫球證購置案。	林坤銘 林玲玉 王鵬森 楊育哲 林坤銘 林玲玉	該董事兼任本公司經理人，本分派案金額與本人具有利害關係。	依據本公司董事會議事規則第十四條規定，林坤銘董事長及其配偶林玲玉董事已依規定迴避。本案經全體無異通過。

三、上市上櫃公司應揭露董事會自我(或同儕)評鑑之評估週期及期間、評估範圍、方式及評估內容等資訊，並填列董事會評鑑執行情形：

評估週期	評估期間	評估範圍	評估方式	評估內容	執行情形
每年 執行一次	對董事會 110年1 月1日至 110年12 月31日 之績效進 行評估	董事會	公司治理 單位自評	包括「對公司營運之參與程度」、「提升董事會決策品質」、「董事會組成與結構」、「董事選任及持續進修」、「內部控制」等五大面向。	綜合評估結果：換算得分為99分。 本公司董事會係遵循本公司治理之多元化政策，持續進修以提升專業知識，並積極出席董事會，參與決策討論，了解公司風險及予以監督，充分發揮董事會功能。
		個別 董事成員	董事 成員自評	包括「公司目標與任務之掌握」、「董事職責認知」、「對公司營運之參與程度」、「內部關係經營與溝通」、「董事之專業及持續進修」、「內部控制」等六大面向。	綜合評估結果：換算得分為介於97~100分。 本公司董事業已熟悉並積極參與董事會各項議案討論，並發揮自身專業，提供董事會決策。
		審計 委員會	公司治理 單位自評	包括「對公司營運之參與程度」、「審計委員會職責認知」、「提升審計委員會決策品質」、「審計委員會組成及成員選任」、「內部控制」等五大面向。	綜合評估結果：換算得分為99分。 本公司於110年8月10日設置審計委員會，審計委員積極出席審計委員會並做有效監督，協助董事會決策。
		薪酬 委員會	公司治理 單位自評	包括「對公司營運之參與程度」、「薪酬委員會職責認知」、「提升薪酬委員會決策品質」、「薪酬委員會組成及成員選任」等四大面向。	綜合評估結果：換算得分為99分。 本公司薪資報酬委員會積極出席薪酬委員會並參與決策討論，能適時且專業客觀的提出建議，提交董事會討論，以供董事會決策參考。

四、當年度及最近年度加強董事會職能之目標（例如設立審計委員會、提昇資訊透明度等）與執行情形評估：

(一) 加強董事會職能

1. 本公司訂有「公司治理實務守則」，已擬訂董事會成員組成多元化方針，並充分落實多元化理念，請詳第 18 頁。
2. 本公司訂有「董事會績效評估辦法」，建立績效目標以加強董事會運作效率。110 年度董事會內部自評以及董事成員自評作業，已於 110 年底前完成，評估結果顯示本公司董事會充份發揮應有之職能。
3. 本公司董事會成員依相關法令參加董事、監察人進修推行要點所指定機構舉辦涵蓋公司治理主題相關之進修課程，110 年度進修情形請詳第 50 頁。
4. 為強化董事會運作之獨立性，本公司設置三席獨立董事，分別為黃慶堂先生、武永生先生及王冀翹先生，三位獨立董事以其專業知識、會計及財務分析等專業能力，就董事會中有關業務、內控制度執行及財務等相關議案，提供董事會良好之建議。
5. 本公司已於 110 年 8 月 10 日依證券交易法規定設置審計委員會，由全體獨立董事組成代替監察人職責。
6. 依本公司章程第 19 條規定並經董事會決議為董事投保董事責任保險，自 96 年起每年均為本公司董事投保董事責任保險並提董事會報告。

(二) 獨立董事與內部稽核主管及會計師之溝通情形(例如就公司財務、業務狀況進行溝通之事項、方式及結果等)

1. 本公司依法令規定設置直接隸屬董事會之稽核單位，合理確保內控制度之有效執行，於董事會列席提出稽核報告，並將稽核結果及改善情形每月發送各獨立董事，故本公司獨立董事均能即時瞭解公司運作風險及改善情形。
2. 本公司獨立董事與內部稽核主管每季單獨開會一次，檢視內部稽核業務執行狀況與缺失事項追蹤情形，本公司並將開會情形定期揭露於公司網站。
3. 本公司獨立董事與內部稽核主管及會計師，每年進行一次單獨溝通會議，就本公司之財務報告查核狀況、財務業務狀況及重要會計議題進行溝通；若遇重大偶發異常事項得隨時召集會議，本公司並將溝通情形定期揭露於公司網站。
4. 本公司簽證會計師於每季財務報表查核(核閱)後，列席審計委員會，就查核(核閱)情形及結果與獨立董事進行溝通，本公司並將溝通情形定期揭露於公司網站。
5. 本公司簽證會計師於每季財務報表查核(核閱)完成後，函知本公司獨立董事，內容包含：當次查核報告種類、重大調整分錄及未調整分錄、關係人交易、重大會計估計、舞弊及未遵循法令規章之事件、集團財務報表查核、重大之期後事項、客戶聲書、內部控制之重大缺失、與管理階層意見不一致之事項、治理單位對會計師事務所此次及將來查核工作應配合事項之建議等，進行書面溝通，本公司並將函知情形定期揭露於公司網站。
6. 本公司簽證會計師定期列席本公司董事會，110 年度張淳儀會計師出席 110 年 3 月 17 日董事會，林淑如會計師出席 110 年 8 月 3 日董事會，與董事進行溝通及交流。

### (三) 提昇資訊透明度等

1. 本公司及子公司之財務報表，均委託勤業眾信聯合會計師事務所定期查核簽證，對於法令所要求之各項資訊公開，均能正確且及時予以完成，並指定專人負責公司資訊之蒐集及揭露工作。
2. 本公司於 98 年 12 月 10 日經董事會決議制訂「內部重大資訊處理作業程序」，並建立發言人、代理發言人制度，以確保各項重大資訊能及時允當揭露。
3. 本公司所架設網站已設置利害關係人專區，並連結至公開資訊觀測站，供股東及利害關係人參考公司財務業務之相關資訊。
4. 本公司於 100 年起參與證券暨期貨市場發展基金會資訊揭露評鑑，100 至 103 年度評鑑結果均為 A 級。104 年起參加公司治理中心評鑑，104 至 110 年度評鑑結果皆列為前 6% 至 20% 之公司。

### 五、董事會成員及重要管理階層之接班規劃：

#### (一) 董事部分

1. 本公司董事之選任，除法令或章程另有規定者外，應依本公司董事選舉辦法辦理，考量董事會之整體配置及多元化，並依據績效評估之結果，適時調整成員組成。另在規劃接班計畫中，接班人需符合公司要求標準，並具備執行職務之能力。
2. 本公司重要經營團隊成員列席董事會，培養擬定策略能力及熟悉董事會運作情形，未來經評估後可望成為接班董事會之人選。
3. 本公司董事會列席人員包含總經理楊育哲，其符合董事成員衡量標準，並了解職責及熟悉公司運作及環境，遂於 107 年股東常會董事任期屆滿改選為新任董事，並於 110 年度連任。

#### (二) 重要管理階層

1. 本公司重要管理階層之接班人計畫，著重於人才庫之培養，發掘高度潛力之員工，設有完善教育訓練制度及升遷管道，提供持續精進及發展機會，以因應未來重要管理階層接班需求。
2. 本公司鼓勵員工提升自我能力，除公司內部訓練外，亦可參加外部訓練，由人事單位辦理報名繳費。受訓資料由人事單位登錄於個人訓練紀錄表，有助了解員工訓練歷程，並列入年終考績之評核。
3. 本公司管理階層係按組織分層配置，各部門設有高階及中階主管，適時培養中階主管做為高階主管之職務代理人，另每半年執行一次員工績效考核，透過平日觀察及績效評估面談，了解員工應加強改進之處及其個人期望，考核結果做為接班人計畫之參考依據。

### (二) 審計委員會運作情形或監察人參與董事會運作情形

#### 1. 審計委員會運作情形

本公司已於 110 年 8 月 10 日依證券交易法規定設置審計委員會，由全體獨立董事組成代替監察人職責。最近年度審計委員會開會 1 次(A)，獨立董事出席情形如下：

職稱	姓名	實際出席次數(B)	委託出席次數	實際出席率(%) 【B/A】	備註
獨立董事	黃慶堂	1	0	100%	110.08.10 連任獨立董事
獨立董事	武永生	1	0	100%	110.08.10 連任獨立董事
獨立董事	王冀翹	1	0	100%	110.08.10 新任獨立董事

其他應記載事項：

一、審計委員會之運作如有下列情形之一者，應敘明審計委員會召開日期、期別、議案內容、獨立董事反對意見、保留意見或重大建議項目內容、審計委員會決議結果以及公司對審計委員會意見之處理：

(一)證券交易法第14條之5所列事項：

日期	議案內容	證交法第14條之5所列事項	獨立董事意見	審計委員會決議結果	公司對審計委員會意見處理情形
110.11.05 第1屆 第1次	1. 修訂本公司「內部控制制度」暨「內部稽核實施細則」案。	✓	無	同意照案通過	同意照案通過

(二)除前開事項外，其他未經審計委員會通過，而經全體董事三分之二以上同意之議決事項：無此情形。

二、獨立董事對利害關係議案迴避之執行情形，應敘明獨立董事姓名、議案內容、應利益迴避原因以及參與表決情形：無此情形。

三、獨立董事與內部稽核主管及會計師之溝通情形(應包括公司財務、業務狀況進行溝通之事項、方式及結果等)

(一)本公司依法令規定設置直接隸屬董事會之稽核單位，合理確保內控制度之有效執行，於董事會列席提出稽核報告，並將稽核結果及改善情形每月發送各獨立董事，故本公司獨立董事均能即時瞭解公司運作風險及改善情形。

(二)本公司獨立董事與內部稽核主管每季單獨開會一次，檢視內部稽核業務執行狀況與缺失事項追蹤情形，本公司並將開會情形定期揭露於公司網站。

(三)本公司獨立董事與內部稽核主管及會計師，每年進行一次單獨溝通會議，就本公司之財務報告查核狀況、財務業務狀況及重要會計議題進行溝通；若遇重大偶發異常事項得隨時召集會議，本公司並將溝通情形定期揭露於公司網站。

(四)本公司簽證會計師於每季財務報表查核(核閱)後，列席審計委員會，就查核(核閱)情形及結果與獨立董事進行溝通，本公司並將溝通情形定期揭露於公司網站。

(五)本公司簽證會計師於每季財務報表查核(核閱)完成後，函知本公司獨立董事，內容包含：當次查核報告種類、重大調整分錄及未調整分錄、關係人交易、重大會計估計、舞弊及未遵循法令規章之事件、集團財務報表查核、重大之期後事項、客戶聲書、內部控制之重大缺失、與管理階層意見不一致之事項、治理單位對會計師事務所此次及將來查核工作應配合事項之建議等，進行書面溝通，本公司並將函知情形定期揭露於公司網站。

四、審計委員會成員專業資格與經驗：審計委員會由全體獨立董事組成，其專業資格與經驗，請詳第 16 頁。

五、審計委員會年度工作重點彙整：

項次	工作重點	110 年度執行項目
1	訂定或修正內部控制制度。	✓
2	內部控制制度有效性考核及出具內部控制制度聲明書。	-
3	訂定或修正取得或處分資產、從事衍生性商品交易、資金貸與他人、為他人背書或提供保證之重大財務業務行為之處理程序。	-
4	涉及董事自身利害關係之事項。	-
5	重大資產或衍生性商品交易。	-
6	重大資金貸與、背書或提供保證。	-
7	募集、發行或私募具有股權性質之有價證券。	-
8	簽證會計師之委任、解任或報酬。	-
9	財務、會計或內部稽核主管之任免。	-
10	討論由董事長、經理人及會計主管簽名或蓋章之年度財務報告，同意後由召集人出具審查報告書。	-
11	其他公司或主管機關規定之重大事項。	-

六、最近年度及截至年報刊印日止，審計委員會運作情形：

日期	報告及議案內容	決議結果	公司對審計委員會意見之處理
110.11.05 第 1 屆 第 1 次	1. 110 年度第 3 季合併財務報表報告。	不適用	-
	2. 推舉審計委員會開會召集人及會議主席。	全體無異議通過 由黃慶堂先生擔任	-
	3. 修訂本公司「內部控制制度」暨「內部稽核實施細則」案。	全體無異議通過	提董事會由全體出席董事同意通過
111.03.18 第 1 屆 第 2 次	1. 本公司 110 年度營業報告書及財務報表。	全體無異議通過	提董事會由全體出席董事同意通過
	2. 本公司 110 年度盈餘分配案。	全體無異議通過	提董事會由全體出席董事同意通過
	3. 出具本公司 110 年度內部控制制度有效性考核及內部控制制度聲明書案。	全體無異議通過	提董事會由全體出席董事同意通過
	4. 本公司 111 年度簽證會計師委任、報酬、獨立性及適任性評估案。	全體無異議通過	提董事會由全體出席董事同意通過
	5. 本公司「取得或處分資產處理程序」部分條文修訂案。	全體無異議通過	提董事會由全體出席董事同意通過

## 2. 監察人參與董事會運作情形

本公司已於 110 年 8 月 10 日依證券交易法規定設置審計委員會，由全體獨立董事組成代替監察人職責。最近年度(110 年 8 月 10 日全面改選前)董事會開會 4 次(A)，監察人列席情形如下：

職稱	姓名	實際列席次數(B)	實際列席率(%) 【B/A】	備註
監察人	林玲玉	4	100%	110.08.10 董事改選後初次選任董事
監察人	董清銓	4	100%	110.08.10 董事改選後初次選任董事
監察人	傅 達	4	100%	110.08.10 卸任

其他應記載事項：

### 一、監察人之組成及職責：

#### (一) 監察人與公司員工及股東之溝通情形(例如溝通管道、方式等)

1. 本公司於董事會及股東會召開時，均通知監察人列席，員工及股東得於董事會及股東會時，就相關意見與監察人進行溝通。
2. 本公司網站已設置監察人專屬信箱(現為審計委員會信箱) supervisor@mail.rubytch.com.tw，公司員工及股東等可透過直接聯繫管道進行溝通。

#### (二) 監察人與內部稽核主管及會計師之溝通情形(例如就公司財務、業務狀況進行溝通之事項、方式及結果等)

1. 本公司依法令規定設置直接隸屬董事會之稽核單位，合理確保內控制度之有效執行，並於董事會列席提出稽核報告，並將稽核結果及改善情形每月發送各監察人，故本公司監察人均能即時瞭解公司運作風險及改善情形。
2. 本公司獨立董事與監察人每季與內部稽核主管單獨開會一次，檢視內部稽核業務執行狀況與缺失事項追蹤情形，本公司並將開會情形定期揭露於公司網站。
3. 本公司簽證會計師於每季財務報表查核(核閱)後，就查核(核閱)情形及結果與監察人進行溝通，監察人亦不定期與會計師進行財務狀況溝通，本公司並將溝通情形定期揭露於公司網站。
4. 本公司簽證會計師定期列席本公司董事會，110 年度張淳儀會計師出席 110 年 3 月 17 日董事會，林淑如會計師出席 110 年 8 月 3 日董事會，與董監事進行溝通及交流。

### 二、監察人列席董事會如有陳述意見，應敘明董事會日期、期別、議案內容、董事會決議結果以及公司對監察人陳述意見之處理：

本公司監察人列席董事會之陳述意見，均經董事會充份討論後作出決議。



(三) 公司治理運作情形及與上市上櫃公司治理實務守則差異情形及原因

評估項目	運作情形		與上市上櫃公司治理實務守則差異情形及原因
	是	否	
一、公司是否依據「上市上櫃公司治理實務守則」訂定並揭露公司治理實務守則？	✓	本公司已依據「上市上櫃公司治理實務守則」訂定「公司治理實務守則」，經104年3月19日董事會通過，最新修訂版本經111年3月18日董事會通過，並揭露於本公司網站之利害關係人專區。	與治理實務守則規定相符。
二、公司股權結構及股東權益	✓	(一)本公司管理處為處理股東相關事宜之專責單位，並已設置發言人制度。	(一)與治理實務守則規定相符。
(一)公司是否訂定內部作業程序處理股東建議、疑義、糾紛及訴訟事宜，並依程序實施？	✓	(二)本公司股務代理機構定期提供股東名冊，可掌握主要股東名單。	(二)與治理實務守則規定相符。
(二)公司是否掌握實際控制公司之主要股東及主要股東之最終控制者名單？	✓	(三)依本公司訂定之「公司治理實務守則」、「關係企業相互間財務業務相關作業規範」、「對子公司監控作業辦法」及「集團企業特定公司關係人交易作業程序」辦理。	(三)與治理實務守則規定相符。
(三)公司是否建立、執行與關係企業間之風險控管及防火牆機制？	✓	(四)依本公司訂定之「誠信經營作業程序及行為指南」及「防範內線交易管理作業程序」辦理。110年度「企業誠信經營及企業社會責任宣導」已於110年8月17日及110年11月11日舉辦，宣導內容包含「道德行為準則」、「內部重大資訊處理作業程序」、「誠信經營作業程序及行為指南」、「防範內線交易管理作業程序」及「企業社會責任實務守則」等議題，課程時數均為半小時，參加人數分別為24人及19人，相關資訊公告於本公司電子公佈欄。	(四)與治理實務守則規定相符。
(四)公司是否訂定內部規範，禁止公司內部人利用市場上未公開資訊買賣有價證券？	✓		

評估項目	運作情形		與上市櫃公司 治理實務守則 差異情形及原因
	是	否	
三、董事會之組成及職責 (一)董事會是否擬訂多元化政策、具體管理目標及落實執行？	✓	(一)本公司訂有「公司治理實務守則」，已擬訂董事會成員組成多元文化方針，並充分落實多元化理念，請詳第18頁及本公司網站利害關係人專區。	(一)與治理實務守則規定相符。
(二)公司除依法設置薪資報酬委員會及審計委員會外，是否自願設置其他各類功能性委員會？	✓	(二)目前暫無設置其他各類功能性委員會之規劃，將視營運狀況及實際需要斟酌辦理。	(二)未自願設置其他各類功能性委員會。
(三)公司是否訂定董事會績效評估辦法及其評估方式，每年並定期進行績效評估，且將績效評估之結果提報董事會，並運用於個別董事薪資報酬及提名續任之參考？	✓	(三)本公司已訂定「董事會績效評估辦法」，最新修訂版本經109年11月4日董事會通過，評估指標則依據本公司運作及需求訂定： 1. 董事會績效評估之衡量項目，至少包括對公司營運之參與程度、提升董事會決策品質、董事會組成與結構、董事之選任及持續進修、內部控制等面向，並於每年度結束時，由公司治理單位執行董事會內部自評或委託外部專業獨立機構執行評估。 2. 董事成員(自我或同儕)績效評估之衡量項目，至少包括公司目標與任務之掌握、董事職責認知、對公司營運之參與程度、內部關係經營與溝通、董事之專業及持續進修、內部控制等面向，並於每年度結束時，由董事成員自評。 3. 功能性委員會績效評估之衡量項目，至少包括對公司營運之參與程度、功能性委員會職責認知、提升功能性委員會決策品質、功能性委員會組成及成員選任、內部控制等面向，並於每年度結束時，由公司治理單位執行審計委員會及薪酬委員會內部自評。	(三)與治理實務守則規定相符。

評估項目	運作情形		與上市上櫃公司治理實務守則差異情形及原因								
	是	否									
		<p>摘要說明</p> <p>4. 本公司110年度董事會績效評估自評業已完成，其中董事會內部自評綜合評估結果：換算得分為99分；董事成員自評綜合評估結果：換算得分為介於97~100分，並送交111年3月18日召開之董事會進行報告，且作為110年度董事酬勞分派之核定依據及113年董事改選提名之參考依據。</p> <p>評估後尚待改善之面向/項目及改善計畫或行動如下：</p> <table border="1"> <thead> <tr> <th>面向</th> <th>評估項目</th> <th>結果</th> <th>改善計畫或行動</th> </tr> </thead> <tbody> <tr> <td>董事會與組織結構</td> <td>董事會已設置足夠的獨立董事，且其人數符合相關規定(例如：董事長與總經理一人或相當職務者為一人或親屬者，獨立於董事會，但董事數不得少於五人，並應有過半數董事兼任員工或經理人)</td> <td>得分：4/5 依規定，上櫃公司董事長與總經理為同一親屬者，應設置獨立於4人，其實收資本額未達新台幣六億元者，得於114/12/31前完成設置。</td> <td>本公司董事長與執行長為同一人，擬於113年改選時將獨立董事由目前3席增為4席，符合相關規定。</td> </tr> </tbody> </table>	面向	評估項目	結果	改善計畫或行動	董事會與組織結構	董事會已設置足夠的獨立董事，且其人數符合相關規定(例如：董事長與總經理一人或相當職務者為一人或親屬者，獨立於董事會，但董事數不得少於五人，並應有過半數董事兼任員工或經理人)	得分：4/5 依規定，上櫃公司董事長與總經理為同一親屬者，應設置獨立於4人，其實收資本額未達新台幣六億元者，得於114/12/31前完成設置。	本公司董事長與執行長為同一人，擬於113年改選時將獨立董事由目前3席增為4席，符合相關規定。	
面向	評估項目	結果	改善計畫或行動								
董事會與組織結構	董事會已設置足夠的獨立董事，且其人數符合相關規定(例如：董事長與總經理一人或相當職務者為一人或親屬者，獨立於董事會，但董事數不得少於五人，並應有過半數董事兼任員工或經理人)	得分：4/5 依規定，上櫃公司董事長與總經理為同一親屬者，應設置獨立於4人，其實收資本額未達新台幣六億元者，得於114/12/31前完成設置。	本公司董事長與執行長為同一人，擬於113年改選時將獨立董事由目前3席增為4席，符合相關規定。								
			<p>110年度董事及經理人，績效評估標準之內容、薪資報酬與績效評估結果之關聯性及合理性，請詳第55頁。</p>								

評估項目	運作情形		與上市上櫃公司治理實務守則差異情形及原因																
	是	否																	
		<p>摘要說明</p> <p>5. 本公司110年度審計委員會內部自評業已完成，綜合評估結果：換算得分為99分，並送交111年3月18日召開之董事會進行報告。</p> <p>評估後尚待改善之面向/項目及改善計畫或行動如下：</p> <table border="1"> <thead> <tr> <th>面向</th> <th>項目</th> <th>結果</th> <th>改善計畫或行動</th> </tr> </thead> <tbody> <tr> <td>對公司營運之參與度</td> <td>各委員都在審計委員會上做有效的貢獻。</td> <td>得分：4/5 本公司審計委員對於各議案適時表達看法與建議，並取得共識作成決議。</td> <td>提請各委員對於各議案均能表達看法與建議。</td> </tr> </tbody> </table> <p>6. 本公司110年度薪資報酬委員會內部自評業已完成，綜合評估結果：換算得分為99分，並送交111年3月18日召開之董事會進行報告。</p> <p>評估後尚待改善之面向/項目及改善計畫或行動如下：</p> <table border="1"> <thead> <tr> <th>面向</th> <th>項目</th> <th>結果</th> <th>改善計畫或行動</th> </tr> </thead> <tbody> <tr> <td>對公司營運之參與度</td> <td>各委員都在薪酬委員會上做有效的貢獻。</td> <td>得分：4/5 本公司薪酬委員對於各議案適時表達看法與建議，並取得共識作成決議。</td> <td>提請各委員對於各議案均能表達看法與建議。</td> </tr> </tbody> </table>	面向	項目	結果	改善計畫或行動	對公司營運之參與度	各委員都在審計委員會上做有效的貢獻。	得分：4/5 本公司審計委員對於各議案適時表達看法與建議，並取得共識作成決議。	提請各委員對於各議案均能表達看法與建議。	面向	項目	結果	改善計畫或行動	對公司營運之參與度	各委員都在薪酬委員會上做有效的貢獻。	得分：4/5 本公司薪酬委員對於各議案適時表達看法與建議，並取得共識作成決議。	提請各委員對於各議案均能表達看法與建議。	
面向	項目	結果	改善計畫或行動																
對公司營運之參與度	各委員都在審計委員會上做有效的貢獻。	得分：4/5 本公司審計委員對於各議案適時表達看法與建議，並取得共識作成決議。	提請各委員對於各議案均能表達看法與建議。																
面向	項目	結果	改善計畫或行動																
對公司營運之參與度	各委員都在薪酬委員會上做有效的貢獻。	得分：4/5 本公司薪酬委員對於各議案適時表達看法與建議，並取得共識作成決議。	提請各委員對於各議案均能表達看法與建議。																

評估項目	運作情形		與上市上櫃公司治理實務守則差異情形及原因								
	是	否									
(四)公司是否定期評估簽證會計師獨立性？	✓	<p>摘要說明</p> <p>(四)本公司每年由稽核室依會計師職業道德規範公報第十號規定，針對簽證會計師之獨立性及適任性進行檢核，內容包含：審計服務小組成員與本公司間是否無重大財務利益、商業及潛在之僱傭關係、與本公司董事、經理人間未有影響獨立性之商業關係及無血親關係、無餽贈重大禮物(金)之情事等，並取具本公司簽證會計師於110年11月11日出具之獨立性聲明書，一併提報110年12月17日董事會審查。</p> <p>近三年度董事會評估簽證會計師獨立性情形如下：</p> <table border="1"> <thead> <tr> <th>評估日期</th> <th>108.12.27</th> <th>109.12.17</th> <th>110.12.17</th> </tr> </thead> <tbody> <tr> <td>評估結果</td> <td colspan="3">本公司簽證會計師及其相關人員尚無發現違反獨立性與不適任之情形。</td> </tr> </tbody> </table>	評估日期	108.12.27	109.12.17	110.12.17	評估結果	本公司簽證會計師及其相關人員尚無發現違反獨立性與不適任之情形。			(四)與治理實務守則規定相符。
評估日期	108.12.27	109.12.17	110.12.17								
評估結果	本公司簽證會計師及其相關人員尚無發現違反獨立性與不適任之情形。										
四、上市上櫃公司是否配置適任及適當人數之公司治理人員，並指定公司治理主管，負責公司治理相關事務(包括但不限於提供董事、監察人執行業務所需資料、協助董事、監察人遵循法令、依法辦理董事會及股東會之會議相關事宜、製作董事會及股東會議事錄等)？	✓	<p>本公司管理處為推動公司治理單位，由管理處陳協理、人事部及總務部各一人、財務部二人負責作業推動，其中管理處陳協理於公開發行公司從事財務管理工作經驗達十年以上，公司治理單位主要執掌及執行情形請詳第47頁。</p>	與治理實務守則規定相符。								
五、公司是否建立與利害關係人(包括但不限於股東、員工、客戶及供應商等)溝通管道，及於公司網站設置利害關係人專區，並妥適回應利害關係人重要企業社會責任議題？	✓	<p>本公司網站已設置利害關係人專區並設置發言人、代理發言人、股東、員工、客戶、供應商專區等聯絡信箱，與利害關係人保持良好之溝通管道。</p>	與治理實務守則規定相符。								
六、公司是否委任專業股務代辦機構辦理股東會事務？	✓	<p>本公司已委託元大證券股份有限公司股務代理部辦理股東會事務。</p>	與治理實務守則規定相符。								

評估項目	運作情形		與上市櫃公司治理實務守則差異情形及原因
	是	否	
<p>七、資訊公開</p> <p>(一)公司是否架設網站，揭露財務業務及公司治理資訊？</p> <p>(二)公司是否採行其他資訊揭露之方式(如架設英文網站、指定專人負責公司資訊之蒐集及揭露、落實發言人制度、法人說明會過程放置公司網站等)？</p> <p>(三)公司是否於會計年度終了後兩個月內公告並申報年度財務報告，及於規定期限前提早公告並申報第一、二、三季財務報告與各月份營運情形？</p>	<p>✓</p> <p>✓</p> <p>✓</p>	<p>(一)本公司網址：<a href="https://www.rubytech.com.tw">https://www.rubytech.com.tw</a></p> <p>(二)本公司訂有「內部重大資訊處理作業程序」，由管理處負責資訊之蒐集與揭露，並已設置發言人及代理發言人。</p> <p>其他資訊依相關法令規定揭露於「公開資訊觀測站」及公司網站，以利投資人瞭解。</p> <p>(三)本公司係於規定期限內公告並申報第一、二、三季及年度財務報告與各月份營運情形。</p> <p>未來視需求及作業流程調整，提早公告並申報各項財務資訊。</p>	<p>(一)與治理實務守則規定相符。</p> <p>(二)與治理實務守則規定相符。</p> <p>(三)本公司係依規定期限公告並申報，未有提早之情形。</p>
<p>八、公司是否有其他有助於瞭解公司治理運作情形之重要資訊(包括但不限於員工權益、僱員關懷、投資者關係、供應商關係、利害關係人之權利、董事及監察人進修之情形、風險管理政策及風險衡量標準之執行情形、客戶政策之執行情形、公司為董事及監察人購買責任保險之情形等)？</p>	<p>✓</p>	<p>(一)員工權益與僱員關懷</p> <p>本公司除依法令規定成立「職工福利委員會」及訂定員工退休辦法，設立退休金專戶外，每季定期召開勞資會議，增進勞資關係，保障員工權益。其他員工福利措施、進修、訓練與其實施情形，請詳第 108 頁及本公司網站利害關係人專區。</p> <p>(二)投資者關係及利害關係人之權利</p> <p>本公司為健全公司制度，訂定「公司治理實務守則」，強化董事之職能，並依相關法令規定，於「公開資訊觀測站」公佈財務及營運狀況，與往來銀行、員工、消費者及投資人等，透過設立網站及發言人、代理發言人制度、客戶、供應商專區信箱等，保持暢通溝通管道，尊重及維護其應有合法之權益，提供投資人及利害關係人高度透明之財務業務資訊。</p>	<p>(一)與治理實務守則規定相符。</p> <p>(二)與治理實務守則規定相符。</p>

評估項目	運作情形		與上市櫃公司 治理實務守則 差異情形及原因
	是	否	
		<p>摘要說明</p> <p>(三)供應商關係 本公司訂有「內部控制制度-採購循環作業」，嚴格控管採購品質，確保採購之料品符合規定之要求。與供應商間保持暢通之溝通管道，在雙方互信互惠基礎下，維護雙方應有之權益。</p> <p>(四)董事110年度進修之情形請詳第50頁。</p> <p>(五)風險管理政策及風險衡量標準之執行情形 本公司就可能造成營運目標高風險事件加以分析、追蹤與因應，以健全風險管理機制，相關風險管理政策、組織架構及相關風險控管作業，請詳第247頁。</p> <p>(六)本公司重視客戶之權益，訂有「客訴處理作業」、「客戶滿意度調查管理程序」、「客戶服務管理程序」、「持續改善作業程序」等書面辦法，力求最快速度解決客戶提出之問題。</p> <p>(七)本公司業於96年度起每年為董事投保責任保險以保障股東權益。110年度投保情形已於110年8月3日召開之董事會進行報告。</p> <p>(八)經理人110年度參與公司治理教育訓練與進修之情形請詳第52頁。</p>	<p>(三)與治理實務守則規定相符。</p> <p>(四)與治理實務守則規定相符。</p> <p>(五)與治理實務守則規定相符。</p> <p>(六)與治理實務守則規定相符。</p> <p>(七)與治理實務守則規定相符。</p> <p>(八)與治理實務守則規定相符。</p>
<p>九、請就臺灣證券交易所股份有限公司治理中心最近年度發布之公司治理評鑑結果說明已改善情形，及就尚未改善者提出優先加強事項與措施：</p> <p>1. 依第八屆公司治理評鑑結果本公司已改善情形如下：無。</p>			

2.依第八屆公司治理評鑑結果本公司尚未改善者優先加強事項及措施如下：

題號	評鑑指標	預計改善措施
1.6	公司是否於五月底前召開股東常會？	將評估內部作業時間之可行性。
1.9	公司是否於股東常會開會 30 日前同步上傳英文版開會通知？	視需求辦理。
1.10	公司是否於股東常會開會 30 日前上傳英文版議事手冊及會議補充資料？	視需求辦理。
1.11	公司是否於股東常會開會 7 日前上傳英文版年報？	視需求辦理。
2.3	公司之董事長與總經理或其他相當職級者（最高經理人）是否非為同一人或互為配偶或一親等親屬？	考量公司營運，公司之董事長兼任執行長。
2.7	公司獨立董事席次是否達董事席次二分之一以上？	將評估設置多於法令規定之獨立董事席次之可行性。
2.8	公司是否至少兩名獨立董事其連任任期均不超過三屆？	本公司獨立董事共 3 席，其中 2 名獨立董事任期已逾三屆，因考量其專業能力對公司有明顯助益且未損及獨立性，故仍續任為獨立董事。
2.14	公司是否設置法定以外之功能性委員會，其人數不少於三人，半數以上成員為獨立董事，且有一名以上成員具備該委員會所需之專業能力，並揭露其組成、職責及運作情形？	將評估設置法定以外之功能性委員會之必要性。
2.21	公司是否設置公司治理主管，負責公司治理相關事務，並於公司網站及年報說明職權範圍及進修情形？	將評估設置公司治理主管之必要性。
2.22	公司是否訂定經董事會通過之風險管理政策與程序，揭露風險管理範疇、組織架構及其運作情形，且至少一年一次向董事會報告？	將評估訂定風險管理政策與程序之可行性。



題號	評鑑指標	預計改善措施
2.23	公司訂定之董事會績效評估辦法是否經董事會通過，明定至少每三年執行外部評估一次，並依其辦法所訂期限執行評估、將執行情形及評估結果揭露於公司網站或年報？	將評估執行外部評估之必要性。
2.27	公司是否制訂與營運目標連結之智慧財產管理計畫，並於公司網站或年報揭露執行情形，且至少一年一次向董事會報告？	將評估制訂與營運目標連結之智慧財產管理計畫之可行性。
2.30	公司內部稽核人員是否至少一人具有國際內部稽核師、國際電腦稽核師或會計師考試及格證書等證照？	將評估取得證照之可行性。
3.4	公司是否在會計年度結束後兩個月內公布年度財務報告？	考量作業時間，暫不考慮於會計年度結束後兩個月內公布年度財務報告。
3.5	公司是否於股東常會開會7日前上傳以英文揭露之年度財務報告？	視需求辦理。
3.6	公司是否於中文版期中財務報告申報期限後兩個月內以英文揭露期中財務報告？	視需求辦理。
3.8	公司是否自願公布四季財務預測報告且相關作業未有經主管機關糾正、證交所或櫃買中心處記缺失之情形？	公司暫未自願公布財務預測報告。
3.10	公司財務報告是否於公告期限7日前經董事會通過或提報至董事會，並於通過日或提報日後1日內公布財務報告？	將評估內部作業時間之可行性。
3.13	公司年報是否自願揭露董事及監察人之個別酬金？	將評估自願揭露之必要性。
3.18	公司是否建置英文公司網站，並包含財務、業務及公司治理相關資訊？	視需求辦理。

題號	評鑑指標	預計改善措施
3.20	公司是否受邀(自行)召開至少二次法人說明會，且受評年度首尾兩次法人說明會間隔三個月以上？	將評估自行召開至少二次法人說明會之必要性。
3.21	公司年報是否自願揭露總經理及副總經理之個別酬金？	將評估自願揭露之必要性。
4.4	公司是否依據國際通用之報告書編製指引，於九月底前編製並於公開資訊觀測站及公司網站上傳企業社會責任報告書？	視需求辦理。
4.5	公司編製之企業社會責任報告書是否取得第三方驗證？	本公司尚未編製企業社會責任報告書。
4.17	公司網站或企業社會責任報告書是否揭露所制定之供應商管理政策，要求供應商在環保、職業安全衛生或勞動人權等議題遵循相關規範，並說明實施情形？	將評估制定與供應商合作之相關辦法。
額外加分題	公司是否於公司治理領域有優良之表現，或於推動公司治理已有具體效益？	視需求辦理。

十、其他

(一) 內部稽核運作情形資訊：

1. 本公司內部稽核人員與獨立董事及會計師之溝通情形：

- (1) 本公司依法令規定設置直接隸屬董事會之稽核單位，合理確保內控制度之有效執行，於董事會列席提出稽核報告，並將稽核結果及改善情形每月發送各獨立董事，故本公司獨立董事均能即時瞭解公司運作風險及改善情形。
  - (2) 本公司內部稽核與獨立董事每季單獨開會一次，檢視內部稽核業務執行狀況與缺失事項追蹤情形，本公司並將開會情形定期揭露於公司網站。
  - (3) 本公司獨立董事與內部稽核主管及會計師，每年進行一次單獨溝通會議，就本公司之財務報告查核狀況、財務業務狀況及重要會計議題進行溝通；若遇重大偶發異常事項得隨時召集會議，本公司並將溝通情形定期揭露於公司網站。
  - (4) 本公司簽證會計師於每季財務報表查核(核閱)後，就查核(核閱)情形及結果與內部稽核進行溝通，內部稽核亦不定期與會計師進行財務狀況溝通，本公司並將溝通情形定期揭露於公司網站。
2. 本公司內部稽核人員之任免、考評、薪資報酬係由董事會授權管理稽核人員之王鵬森董事及董事長核定。

(二) 本公司管理處為推動公司治理兼職單位，公司治理單位主要執掌及執行情形列示如下：

項次	主要執掌	執行情形
1	依據法令訂定各項公司治理規章辦法，以利遵循。	本公司訂有各項公司治理規章辦法，並定期檢視是否需修訂。 (1) 110 年度修訂情形如下： 「公司章程」、「股東會議事規則」、「董事選舉辦法」、「背書保證作業程序」、「資金貸與他人作業程序」、「取得或處分資產處理程序」部分條文修訂案及「監察人職權範疇規則」廢止案，已於 110 年 3 月 17 日第十四屆第十九次董事會通過，並經 110 年度股東會通過。 (2) 111 年度截至年報刊印日止修訂情形如下： A. 「公司治理實務守則」及「永續發展實務守則」部分條文修訂案，業經董事會通過。 B. 「公司章程」、「股東會議事規則」及「取得或處分資產處理程序」部分條文修訂案，已於 111 年 3 月 18 日第十五屆第五次董事會通過，擬提請 111 年度股東會討論。

項次	主要執掌	執行情形																														
2	辦理公司登記及變更登記。	109 年度因辦理庫藏股註銷減資，於 109 年 8 月 12 日辦理公司變更登記完成；110 年度因董事全面改選及發放股票股利，分別於 110 年 8 月 18 日及 110 年 10 月 13 日辦理公司變更登記完成。																														
3	依法辦理董事會及股東會之會議相關事宜，並協助公司遵循董事會及股東會相關法令。	<p>110 年度共辦理 1 次股東會及 8 次董事會，時間列示如下：</p> <table border="1" data-bbox="459 264 587 1368"> <thead> <tr> <th>會議性質</th> <th colspan="4">召開日期</th> </tr> </thead> <tbody> <tr> <td>股東會</td> <td>8/10</td> <td></td> <td></td> <td></td> </tr> <tr> <td>董事會</td> <td>3/17</td> <td>5/7</td> <td>6/10</td> <td>8/3</td> </tr> <tr> <td></td> <td></td> <td></td> <td>8/10</td> <td>8/27</td> </tr> <tr> <td></td> <td></td> <td></td> <td></td> <td>11/5</td> </tr> <tr> <td></td> <td></td> <td></td> <td></td> <td>12/17</td> </tr> </tbody> </table> <p>(1) 股東常會開會通知、議事手冊及會議補充資料等相關資料，已依規定於公開資訊觀測站申報並於公司網站揭露。</p> <p>(2) 董事會之召集，已於 7 日前通知各董事，議事內容及會議資料，於召集通知時一併寄送。</p>	會議性質	召開日期				股東會	8/10				董事會	3/17	5/7	6/10	8/3				8/10	8/27					11/5					12/17
會議性質	召開日期																															
股東會	8/10																															
董事會	3/17	5/7	6/10	8/3																												
			8/10	8/27																												
				11/5																												
				12/17																												
4	製作董事會及股東會議事錄。	董事會及股東會之議決事項已依規定作成議事錄，並由主席及記錄人員盖章，董事會議事錄於會後二十日內分送各董事；股東會議事錄於會後二十日內公告公開資訊觀測站並置於公司網站供投資人查閱。																														
5	提供董事執行業務所需之資料、與經營公司有關之最新法規發展，以協助董事遵循法令。	<p>(1) 每次董事會進行財務業務報告，提供最近之財務營運狀況，包含財務分析、同業比較等，並檢視預算之達成狀況；另邀請會計師固定出席董事會，除查核結果說明外，並提供最新與經營有關之法規介紹，藉以與董事進行溝通及交流。</p> <p>(2) 本公司於 110 年 8 月 10 日股東會全面改選董事，並提供新選任之董事(含改選後續任者)「董監事法規宣導手冊」，使其充分瞭解證券交易法有關內部人股權管理之相關規定。</p> <p>(3) 本公司提供董事持續進修多元化之公司治理相關課程，並強化其專業知識與技能，110 年度進修課程如下：</p> <table border="1" data-bbox="1177 203 1361 1368"> <thead> <tr> <th>進修日期</th> <th>主辦單位</th> <th>課程名稱</th> <th>進修時數</th> </tr> </thead> <tbody> <tr> <td>110.11.05</td> <td>中華公司</td> <td>董事會對公司治理評鑑之因應與運用</td> <td>3</td> </tr> <tr> <td>110.12.17</td> <td>治理協會</td> <td>5G 時代下的變革：產業升級、未來商務應用與後疫情時代的新常態</td> <td>3</td> </tr> </tbody> </table>	進修日期	主辦單位	課程名稱	進修時數	110.11.05	中華公司	董事會對公司治理評鑑之因應與運用	3	110.12.17	治理協會	5G 時代下的變革：產業升級、未來商務應用與後疫情時代的新常態	3																		
進修日期	主辦單位	課程名稱	進修時數																													
110.11.05	中華公司	董事會對公司治理評鑑之因應與運用	3																													
110.12.17	治理協會	5G 時代下的變革：產業升級、未來商務應用與後疫情時代的新常態	3																													

主要執掌		執行情形																																	
項次																																			
6	與投資人關係相關之事務。	本公司已於公司網站設立投資人關係專區，由專人維護並即時更新，另有提供聯絡窗口之電話及電子郵件信箱，以利投資人隨時與公司取得聯繫。																																	
7	推動執行公司治理評鑑指標。	每年依據最新公司治理評鑑指標檢視並辦理公司治理事務，近三年公司治理評鑑結果均列為 6%至 20%。																																	
8	其他依公司章程或契約所訂定之事項。	<p>110 年度協助董事會行使職責如下：</p> <table border="1"> <thead> <tr> <th>項次</th> <th>董事會之職責</th> <th>符合章程規定</th> </tr> </thead> <tbody> <tr> <td>(1)</td> <td>本公司重要組織之建立、調整與撤銷。</td> <td>-</td> </tr> <tr> <td>(2)</td> <td>造具營業報告書。</td> <td>✓</td> </tr> <tr> <td>(3)</td> <td>審核預算與決算書。</td> <td>✓</td> </tr> <tr> <td>(4)</td> <td>選任及解任公司之總經理及重要人事案。</td> <td>-</td> </tr> <tr> <td>(5)</td> <td>提出分派盈餘或彌補虧損之議案。</td> <td>✓</td> </tr> <tr> <td>(6)</td> <td>提出增資及減資之議案。</td> <td>✓</td> </tr> <tr> <td>(7)</td> <td>報告審計委員會公司有受重大損害之虞之情形。</td> <td>-</td> </tr> <tr> <td>(8)</td> <td>重要辦法規章之訂定與修改。</td> <td>✓</td> </tr> <tr> <td>(9)</td> <td>董事酬勞之提撥。</td> <td>✓</td> </tr> <tr> <td>(10)</td> <td>股東紅利之分派。</td> <td>✓</td> </tr> </tbody> </table>	項次	董事會之職責	符合章程規定	(1)	本公司重要組織之建立、調整與撤銷。	-	(2)	造具營業報告書。	✓	(3)	審核預算與決算書。	✓	(4)	選任及解任公司之總經理及重要人事案。	-	(5)	提出分派盈餘或彌補虧損之議案。	✓	(6)	提出增資及減資之議案。	✓	(7)	報告審計委員會公司有受重大損害之虞之情形。	-	(8)	重要辦法規章之訂定與修改。	✓	(9)	董事酬勞之提撥。	✓	(10)	股東紅利之分派。	✓
項次	董事會之職責	符合章程規定																																	
(1)	本公司重要組織之建立、調整與撤銷。	-																																	
(2)	造具營業報告書。	✓																																	
(3)	審核預算與決算書。	✓																																	
(4)	選任及解任公司之總經理及重要人事案。	-																																	
(5)	提出分派盈餘或彌補虧損之議案。	✓																																	
(6)	提出增資及減資之議案。	✓																																	
(7)	報告審計委員會公司有受重大損害之虞之情形。	-																																	
(8)	重要辦法規章之訂定與修改。	✓																																	
(9)	董事酬勞之提撥。	✓																																	
(10)	股東紅利之分派。	✓																																	

董事進修情形：

職稱	姓名	就任日期	進修日期		主辦單位	課程名稱	進修時數	進修是否符合規定(註)
			起	迄				
董事長	林坤銘	110/08/10	110/09/01	110/09/01	金融監督管理委員會	第十三屆臺北公司治理論壇-上午場	3H	是
			110/09/01	110/09/01		第十三屆臺北公司治理論壇-下午場	3H	是
董事	王鵬森	110/08/10	110/11/05	110/11/05	社團法人中華公司治理協會	董事會對公司治理評鑑之因應與運用	3H	是
			110/12/17	110/12/17		5G 時代下的變革：產業升級、未來商務應用與後疫情時代的新常態	3H	是
董事	王光祥	110/08/10	110/11/05	110/11/05	社團法人中華公司治理協會	董事會對公司治理評鑑之因應與運用	3H	是
			110/12/17	110/12/17		5G 時代下的變革：產業升級、未來商務應用與後疫情時代的新常態	3H	是
法人董事 代表人	邱啟新	110/08/10	110/10/01	110/10/01	社團法人中華公司治理協會	公開發行公司董監事之法律責任	3H	是
			110/11/05	110/11/05		董事會對公司治理評鑑之因應與運用	3H	是
董事	楊育哲	110/08/10	110/12/03	110/12/03	社團法人中華公司治理協會	數位科技及人工智慧的趨勢與風險管理	3H	是
			110/12/17	110/12/17		5G 時代下的變革：產業升級、未來商務應用與後疫情時代的新常態	3H	是
董事	林玲玉	110/08/10	110/11/05	110/11/05	社團法人中華公司治理協會	董事會對公司治理評鑑之因應與運用	3H	是
			110/12/17	110/12/17		5G 時代下的變革：產業升級、未來商務應用與後疫情時代的新常態	3H	是
董事	董清銓	110/08/10	110/09/01	110/09/01	金融監督管理委員會	第十三屆臺北公司治理論壇-上午場	3H	是
			110/09/01	110/09/01		第十三屆臺北公司治理論壇-下午場	3H	是
董事	董清銓	110/08/10	110/11/05	110/11/05	社團法人中華公司治理協會	董事會對公司治理評鑑之因應與運用	3H	是
			110/12/17	110/12/17		5G 時代下的變革：產業升級、未來商務應用與後疫情時代的新常態	3H	是
董事	董清銓	110/08/10	110/11/05	110/11/05	社團法人中華公司治理協會	董事會對公司治理評鑑之因應與運用	3H	是
			110/12/17	110/12/17		5G 時代下的變革：產業升級、未來商務應用與後疫情時代的新常態	3H	是

職稱	姓名	就任日期	進修日期		主辦單位	課程名稱	進修時數	進修是否符合規定(註)
			起	迄				
獨立董事	黃慶堂	110/08/10	110/09/24	110/09/24	社團法人中華公司治理協會	投資人都在想什麼-從 ESG 投融资談企業永續轉型	3H	是
			110/09/24	110/09/24		企業財務資訊解析與決策應用	3H	是
			110/11/05	110/11/05		董事會對公司治理評鑑之因應與運用	3H	是
			110/12/17	110/12/17		5G 時代下的變革：產業升級、未來商務應用與後疫情時代的新常態	3H	是
獨立董事	武永生	110/08/10	110/09/07	110/09/07	財團法人中華民國證券暨期貨市場發展基金會	董事與監察人(含獨立)暨公司治理主管實務進階研討會-【從檢調角度看公司治理 3.0】	3H	是
			110/11/05	110/11/05		董事會對公司治理評鑑之因應與運用	3H	是
			110/12/17	110/12/17		5G 時代下的變革：產業升級、未來商務應用與後疫情時代的新常態	3H	是
			110/09/28	110/09/29		董事與監察人(含獨立)暨公司治理主管實務研習班-臺北班	12H	是
獨立董事	王冀翹	110/08/10	110/11/05	110/11/05	社團法人中華公司治理協會	董事會對公司治理評鑑之因應與運用	3H	是
			110/12/17	110/12/17		5G 時代下的變革：產業升級、未來商務應用與後疫情時代的新常態	3H	是

註：係指是否符合「上市上櫃公司董事、監察人進修推行要點」所規定之進修時數、進修範圍、進修體系、進修之安排與資訊揭露。

經理人參與公司治理教育訓練與進修之情形：

職稱	姓名	受訓時數	進修日期		主辦單位	課程名稱
			起	迄		
執行長	林坤銘	3H	110/09/01	110/09/01	金融監督管理委員會	第十三屆臺北公司治理論壇-上午場
		3H	110/09/01	110/09/01		第十三屆臺北公司治理論壇-下午場
		3H	110/11/05	110/11/05	社團法人中華公司治理協會	董事會對公司治理評鑑之因應與運用
		3H	110/12/17	110/12/17		5G 時代下的變革：產業升級、未來商務應用與後疫情時代的新常態
副執行長	王鵬森	3H	110/11/05	110/11/05	社團法人中華公司治理協會	董事會對公司治理評鑑之因應與運用
		3H	110/12/17	110/12/17		5G 時代下的變革：產業升級、未來商務應用與後疫情時代的新常態
總經理	楊育哲	3H	110/11/05	110/11/05	社團法人中華公司治理協會	董事會對公司治理評鑑之因應與運用
		3H	110/12/17	110/12/17		5G 時代下的變革：產業升級、未來商務應用與後疫情時代的新常態
管理處協理 兼 財務部協理	陳雲珍	3H	110/03/10	110/03/10	財團法人證券櫃檯買賣中心	110 年度公司治理評鑑宣導會(線上)
		3H	110/11/05	110/11/05	社團法人中華公司治理協會	董事會對公司治理評鑑之因應與運用
		3H	110/12/17	110/12/17		5G 時代下的變革：產業升級、未來商務應用與後疫情時代的新常態

(四) 公司如有設置薪酬委員會或提名委員會者，應揭露其組成及運作情形

1. 薪資報酬委員會成員資料

111 年 4 月 30 日

身分別	姓名	條件	專業資格與經驗	獨立性情形	兼任其他公開發行公司 薪資報酬委員會成員家數
獨立董事 (召集人)	黃慶堂		參閱第 16 頁之董事專業資格及獨立董事獨立性資訊揭露、第 20 頁之董事會獨立性。		1
獨立董事	武永生				1
獨立董事	王冀翹				0

2. 薪資報酬委員會運作情形資訊

(1) 本公司之薪資報酬委員會委員計 3 人。

(2) 本屆委員任期：110 年 8 月 10 日至 113 年 8 月 9 日止，最近年度薪資報酬委員會開會 5 次(A)，委員資格及出席情形如下：

職稱	姓名	實際出席 次數(B)	委託出席 次數	實際出席率(%) 【B/A】	備註
召集人	黃慶堂	5	0	100%	110.08.10 連任
委員	武永生	5	0	100%	110.08.10 連任
委員	王冀翹	5	0	100%	110.08.10 連任



其他應記載事項：

一、董事會如不採納或修正薪資報酬委員會之建議，應敘明董事會日期、期別、議案內容、董事會決議結果以及公司對薪資報酬委員會意見之處理(如董事會通過之薪資報酬優於薪資報酬委員會之建議，應敘明其差異情形及原因)：無此情形。

二、薪資報酬委員會之議決事項，如成員有反對或保留意見且有紀錄或書面聲明者，應敘明薪資報酬委員會日期、期別、議案內容、所有成員意見及對成員意見之處理：無此情形。

(3)最近年度及截至年報刊印日止，薪酬委員會開會討論事由與決議結果：

日期	薪酬委員會討論事由	決議結果	公司對薪酬委員會意見之處理
110.01.26 第 4 屆 第 12 次	1.定期檢視「薪資報酬委員會組織規程」案。	全體無異議通過	-
	2.定期檢視本公司董事、監察人及經理人績效評估標準、年度及長期之績效目標，與薪資報酬之政策、制度、標準與結構案。	全體無異議通過	-
	3.定期檢視本公司董事、監察人及經理人之績效目標達成情形，並依據績效評估標準所得之評估結果，訂定其個別薪資報酬之內容及數額案。	全體無異議通過	-
	4.定期檢視本公司董事會績效評估之指標案。	全體無異議通過	-
	5.本公司109年度年終獎金發放數額案。	全體無異議通過	提董事會由全體出席董事同意通過
110.03.17 第 4 屆 第 13 次	1.本公司109年度董監酬勞分派案。	全體無異議通過	提董事會由全體出席董事同意通過
	2.本公司109年度員工酬勞分派案。	全體無異議通過	提董事會由全體出席董事同意通過
110.08.03 第 4 屆 第 14 次	1.本公司109年度分派員工酬勞案。	全體無異議通過	提董事會經除依規定迴避董事外之其他出席董事全體無異議照案通過
110.08.27 第 5 屆 第 1 次	1.推舉薪資報酬委員會開會召集人及會議主席。	推舉由獨立董事黃慶堂先生擔任本公司薪資報酬委員會開會召集人及會議主席	-
	2.本公司董事長兼任執行長報酬案。	全體無異議通過	提董事會經除依規定迴避董事外之其他出席董事全體無異議照案通過
	3.本公司董事兼任副執行長報酬案。	全體無異議通過	提董事會經除依規定迴避董事外之其他出席董事全體無異議照案通過

日期	薪酬委員會討論事由	決議結果	公司對薪酬委員會意見之處理
	4. 本公司董事兼任總經理報酬案。 5. 本公司獨立董事報酬案。 6. 本公司董事出席董事會車馬費案。 7. 本公司審計委員出席審計委員會車馬費案。	全體無異議通過  基於利益迴避原則，本案提請董事會討論  基於利益迴避原則，本案提請董事會討論  基於利益迴避原則，本案提請董事會討論	提董事會經除依規定迴避董事外之其他出席董事全體無異議照案通過  提董事會經除依規定迴避董事外之其他出席董事全體無異議照案通過  提董事會由全體出席董事同意通過  提董事會經除依規定迴避董事外之其他出席董事全體無異議照案通過
110.12.17 第5屆 第2次	1. 本公司110年度年終獎金發放案。	全體無異議通過	提董事會經除依規定迴避董事外之其他出席董事全體無異議照案通過
111.01.24 第5屆 第3次	1. 定期檢視「薪資報酬委員會組織規程」案。 2. 定期檢視本公司董事及經理人績效評估標準、年度及長期之績效目標，與薪資報酬之政策、制度、標準與結構案。 3. 定期檢視本公司董事及經理人之績效目標達成情形，並依據績效評估標準所得之評估結果，訂定其個別薪資報酬之內容及數額案。 4. 定期檢視本公司董事會績效評估之指標案。 5. 本公司110年度年終獎金發放數額案。	全體無異議通過  全體無異議通過  全體無異議通過  全體無異議通過  全體無異議通過	-  -  -  -  提董事會由全體出席董事同意通過
111.03.18 第5屆 第4次	1. 本公司110年度董事酬勞分派案。 2. 本公司110年度員工酬勞分派案。	全體無異議通過  全體無異議通過	提董事會由全體出席董事同意通過  提董事會由全體出席董事同意通過

### 3. 薪酬委員會職責範圍

本委員會應以善良管理人之注意，忠實履行下列職權，並將所提建議提交董事會討論：

- (1) 定期檢討本公司「薪資報酬委員會組織規程」並提出修正建議。
- (2) 訂定並定期檢討本公司董事及經理人績效評估標準、年度及長期之績效目標，與薪資報酬之政策、制度、標準與結構，並於年報中揭露績效評估標準之內容。

(3)定期評估本公司董事及經理人之績效目標達成情形，並依據績效評估標準所得之評估結果，訂定其個別薪資報酬之內容及數額。年報中應揭露董事及經理人之個別績效評估結果，及個別薪資報酬之內容及數額與績效評估結果之關聯性及合理性，並於股東會報告。

(4)定期檢視本公司董事會績效評估之指標，是否依據公司之運作及需求訂定符合且適於公司執行績效評估之內容。

4. 薪酬委員會職責執行情形

本公司薪酬委員會依據「薪資報酬委員會組織規程」第七條及「董事會績效評估辦法」，每年定期檢視：

(1)定期檢討本公司「薪資報酬委員會組織規程」。

(2)定期檢討本公司董事及經理人績效評估標準、年度及長期之績效目標，與薪資報酬之政策、制度、標準與結構。

本公司董事及經理人績效評估標準與薪資報酬係依據下列相關辦法辦理：

職稱	績效評估標準	薪資報酬政策、制度、標準與結構
董事	「董事會績效評估辦法」	<p>公司章程第二十二條： 全體董事之報酬，授權董事會依其對本公司營運參與之程度及貢獻價值，並參酌同業通常之水準議定之。</p> <p>公司章程第二十六條： 公司年度如有獲利(係指稅前淨利扣除分派員工酬勞及董事酬勞前之淨利)，應提撥百分之七至百分之十為員工酬勞，及不超過百分之二董事酬勞。但公司尚有累積虧損(包括調整未分配盈餘金額)時，應預先保留彌補數額。 前項員工酬勞得以股票或現金為之，其發放對象得包括符合董事會所訂條件之從屬公司員工。</p>
經理人	「考績評核辦法」	「薪給管理辦法」、「年終獎金發放辦法」、「派駐大陸地區人員管理辦法」、公司章程第二十六條關於提撥員工酬勞部分。

董事及經理人績效評估標準說明：

A. 本公司董事績效評估係依據「董事會績效評估辦法」辦理，每年定期執行：

a. 董事會內部自評：

董事會內部自評根據「對公司營運之參與程度」、「提升董事會決策品質」、「董事會組成與結構」、「董事之選任及持續進修」、「內部控制」五大面向分別訂定評估項目，作績效評估之衡量指標。

b. 董事成員(自我或同儕)自評：

董事成員(自我或同儕)自評根據「公司目標與任務之掌握」、「董事職責認知」、「對公司營運之參與程度」、「內部關係經營與溝通」、「董事之專業及持續進修」、「內部控制」六大面向分別訂定評估項目，作為績效評估之衡量指標。

B. 本公司經理人績效評估係依據「考績評核辦法」辦理，分別實施上半年考核及下半年考核，訂有「員工目標績效考核表」，根據「考勤」、「目標管理」、「工作表現與服務精神」三大面向分別訂定評分標準，作為績效評估之衡量指標。

- (3)定期檢視董事會績效評估之指標，確認為符合且適於公司執行績效評估之內容。
- (4)定期評估本公司董事及經理人之績效目標達成情形，並依據績效評估標準所得之評估結果，訂定其個別薪資報酬之內容及數額。

董事及經理人之個別績效評估結果，及個別薪資報酬之內容及數額與績效評估結果之關聯性及合理性說明：

A.績效評估結果說明：

a. 本公司董事依據「董事會績效評估辦法」實施 110 年度績效評估：

- 董事會內部自評根據五大面向評估標準進行評估。

評估結果：換算得分為 99 分

本公司董事係遵循公司治理之多元化政策，持續進修以提升專業知識；並積極出席董事會，參與決策討論，了解公司風險及予以監督，充分發揮董事會功能。

- 董事成員(自我或同儕)自評根據六大面向評估標準進行評估。

評估結果：換算得分為介於 97~100 分

本公司董事對於公司目標與任務明確掌握、對董事職責充分認知、對公司營運參與程度積極有效、與經營團隊、其他董事及簽證會計師維持良好溝通、持續進修、評估與監督內部控制風險管理有效性，充分發揮董事職責。

b. 本公司經理人依據「考績評核辦法」實施 110 年上半年及下半年考核：

依據「員工目標績效考核表」三大面向評估標準進行評估。

評估結果：評等介於「甲等」至「優等」。

B. 個別薪資報酬之內容及數額與績效評估結果之關聯性及合理性：

本公司董事薪資報酬分派係與當年度獲利連結，考量未來經營風險及發展趨勢等決定提撥金額，並依據績效評估結果核發個別數額。董事酬勞之提撥明訂於公司章程第二十六條如下：

公司年度如有獲利(係指稅前淨利扣除分派員工酬勞及董事酬勞前之淨利)，應提撥百分之七至百分之十為員工酬勞，及不超過百分之二董事酬勞。但公司尚有累積虧損(包括調整未分配盈餘金額)時，應預先保留彌補數額。

前項員工酬勞得以股票或現金為之，其發放對象得包括符合董事會所訂條件之從屬公司員工。

本公司經理人薪資報酬除每月固定薪津外，年終獎金及員工酬勞之提撥，與當年度獲利連結，考量未來經營風險及發展趨勢等，並依據績效評估結果核發個別數額；員工酬勞之提撥明訂於公司章程第二十六條如上。

109 年之以上資訊，業已提 110 年股東常會報告。

5. 提名委員會成員資料及運作情形資訊

本公司未設置提名委員會。

(五) 推動永續發展執行情形及與上市上櫃公司永續發展實務守則差異情形及原因

推動項目	執行情形		與上市上櫃公司 永續發展實務守則 差異情形及原因
	是	否	
<p>一、公司是否建立推動永續發展之治理架構，且設置推動永續發展專(兼)職單位，並由董事會授權高階管理層處理，及董事會督導情形？</p>	<p>✓</p>	<p>否</p>	<p>與永續發展實務守則規定相符。</p>
		<p>摘要說明</p> <p>本公司管理處為推動永續發展兼職單位，由管理處協理、人事發展及總務部各一人、財務部二人負責作業推動，主要執掌為永續發展規章之制修及永續發展推動之執行，包含落實公司治理、發展永續環境、維護社會公益及加強永續發展資訊揭露，執行情形如下：</p> <p>1. 永續發展規章之制修： 依據主管機關規定辦理永續發展規章制定及修正，並負責規章解釋、諮詢服務暨通報內容登錄建檔等相關作業。制定規章包含「道德行為準則」、「內部重大資訊處理作業程序」、「防範內線交易管理作業程序」、「誠信經營作業程序及行為指南」及「永續發展實務守則」。</p> <p>2. 永續發展推動之執行： (1) 落實公司治理： 推動各項作業如：提高資訊透明、發放股利、建立溝通管道、提供各項員工福利措施等，保障股東、客戶、供應商、員工等利害關係人之權益。</p> <p>(2) 發展永續環境： 執行營運活動及內部管理時，致力達成環境永續之目標，如符合環保規定之產品設計、製程、廢棄物處理等，並導入 ISO 14001 環境管理系統，透過實際制度落實環境管理，善盡環境保護社會責任。</p> <p>(3) 維護社會公益： 建立健康工作環境、舉辦各項活動、建立溝通管道，保障員工權益；對於社會重大災害，提供急難救助，歷年對於公益及學術等捐贈不遺餘力，列示如下：</p>	

推動項目	執行情形		與上市上櫃公司 永續發展實務守則 差異情形及原因																															
	是	否																																
		<table border="1"> <thead> <tr> <th>年度</th> <th>簡述</th> <th>金額</th> </tr> </thead> <tbody> <tr> <td>98年</td> <td>高雄莫拉克風災</td> <td>400,000元</td> </tr> <tr> <td>103年</td> <td>高雄81石化氣爆事件</td> <td>500,000元</td> </tr> <tr> <td>104年</td> <td>新北市八仙塵爆事件</td> <td>300,000元</td> </tr> <tr> <td>105年</td> <td>台東尼伯特颱風重建</td> <td>200,000元</td> </tr> <tr> <td rowspan="2">107年</td> <td>• 花蓮七級地震震災</td> <td rowspan="2">325,000元</td> </tr> <tr> <td>• 銘傳大學國際學院發展基金 響應政府宣導協助農產過剩，購入香蕉、高麗菜分送員工</td> </tr> <tr> <td rowspan="2">108年</td> <td>• 中華民國阿拉伯文化經濟協會之阿拉伯語文獎學金</td> <td rowspan="2">360,000元</td> </tr> <tr> <td>• 社團法人中華民國無犯罪促進會之犯罪預防及罪犯矯正更生</td> </tr> <tr> <td rowspan="2">109年</td> <td>• 銘傳大學國際學院發展基金</td> <td rowspan="2">245,000元</td> </tr> <tr> <td>• 中華民國阿拉伯文化經濟協會之阿拉伯語文獎學金</td> </tr> <tr> <td rowspan="2">110年</td> <td>• 臺大醫院雲林分院歲末感恩音樂會 為振興經濟職福會發放現金9仟元予每位員工</td> <td rowspan="2">425,000元</td> </tr> <tr> <td>• 銘傳大學國際學院發展基金 • 財團法人法鼓山社會福利慈善事業基金會 為振興經濟職福會發放現金7仟元予每位員工</td> </tr> </tbody> </table>	年度	簡述	金額	98年	高雄莫拉克風災	400,000元	103年	高雄81石化氣爆事件	500,000元	104年	新北市八仙塵爆事件	300,000元	105年	台東尼伯特颱風重建	200,000元	107年	• 花蓮七級地震震災	325,000元	• 銘傳大學國際學院發展基金 響應政府宣導協助農產過剩，購入香蕉、高麗菜分送員工	108年	• 中華民國阿拉伯文化經濟協會之阿拉伯語文獎學金	360,000元	• 社團法人中華民國無犯罪促進會之犯罪預防及罪犯矯正更生	109年	• 銘傳大學國際學院發展基金	245,000元	• 中華民國阿拉伯文化經濟協會之阿拉伯語文獎學金	110年	• 臺大醫院雲林分院歲末感恩音樂會 為振興經濟職福會發放現金9仟元予每位員工	425,000元	• 銘傳大學國際學院發展基金 • 財團法人法鼓山社會福利慈善事業基金會 為振興經濟職福會發放現金7仟元予每位員工	
年度	簡述	金額																																
98年	高雄莫拉克風災	400,000元																																
103年	高雄81石化氣爆事件	500,000元																																
104年	新北市八仙塵爆事件	300,000元																																
105年	台東尼伯特颱風重建	200,000元																																
107年	• 花蓮七級地震震災	325,000元																																
	• 銘傳大學國際學院發展基金 響應政府宣導協助農產過剩，購入香蕉、高麗菜分送員工																																	
108年	• 中華民國阿拉伯文化經濟協會之阿拉伯語文獎學金	360,000元																																
	• 社團法人中華民國無犯罪促進會之犯罪預防及罪犯矯正更生																																	
109年	• 銘傳大學國際學院發展基金	245,000元																																
	• 中華民國阿拉伯文化經濟協會之阿拉伯語文獎學金																																	
110年	• 臺大醫院雲林分院歲末感恩音樂會 為振興經濟職福會發放現金9仟元予每位員工	425,000元																																
	• 銘傳大學國際學院發展基金 • 財團法人法鼓山社會福利慈善事業基金會 為振興經濟職福會發放現金7仟元予每位員工																																	
			<p>(4)加強永續發展資訊揭露： 本公司於公司網站及公司年報充分揭露具攸關性及可靠性之永續發展相關資訊，以提升資訊透明度。</p>																															

推動項目	執行情形		與上市上櫃公司永續發展實務守則差異情形及原因
	是	否	
		摘要說明 3. 企業社會責任教育訓練之舉辦： 本公司每年定期舉辦企業社會責任教育訓練，宣導企業社會責任相關政策、制度或計畫及執行成果等。110年度「企業誠信經營及企業社會責任宣導」已於110年8月17日及110年11月11日舉辦，宣導時數均為半小時，參加人數分別為24人及19人，宣導落實公司各項推動計畫。 4. 董事會對永續發展之督導情形： (1) 近期董事會通過永續發展規章制定及修正計有：109年修訂「道德行為準則」、「誠信經營作業程序及行為指南」及111年修訂「永續發展實務守則」。 (2) 110年度永續發展執行情形已於111年3月18日召開之董事會進行報告。	
二、公司是否依重大性原則，進行與公司營運相關之環境、社會及公司治理議題之風險評估，並訂定相關風險管理政策或策略？	✓	因子公司主要從事銷售業務，考量營運攸關性及重大性，相關風險評估邊界以本公司為主。 本公司就可能造成營運相關之環境、社會及公司治理相關重大性議題之風險事件進行評估，加以分析、追蹤與因應，以健全風險管理机制，相關風險管理組織架構及政策，請詳第68頁。	與永續發展實務守則規定相符。
三、環境議題 (一) 公司是否依其產業特性建立合適之環境管理制度？ (二) 公司是否致力於提升能源使用效率及使用對環境負荷衝擊低之再生物料？	✓  ✓	(一) 本公司已導入ISO14001環境管理系統，以期對環境保護貢獻企業之社會責任，並於105年5月12日取得認證，有效期至114年4月19日。 (二) 本公司提升能源使用效率及使用再生物料之政策如下： 1. 產品係符合歐盟環保規範，強調綠色節能設計、提升回收效率，以降低廢棄電子產品對環境污染的危害。 2. 報廢品皆依據「報廢品管理辦法」確實審核無再利用率價值，始進行報廢；另依規定向環保署申報「事業廢棄物清	(一) 與永續發展實務守則規定相符。 (二) 與永續發展實務守則規定相符。

推動項目	執行情形		與上市上櫃公司永續發展實務守則差異情形及原因
	是	否	
(三) 公司是否評估氣候變遷對企業現在及未來的潛在風險與機會，並採取相關之因應措施？	✓	<p>摘要說明</p> <p>理計劃」，且每月登錄廢棄物相關資訊，並於實際清理時，由合格之甲級廢棄物清理廠商負責清運，提升資源之再利用，符合環保相關規定。</p> <p>3. 本公司設有資源回收桶，推行廢棄物分類回收，並宣導垃圾減量，及紙張回收再利用等，以提升各項資源之利用效率。</p> <p>4. 110年度環境管理目標為：不可回收垃圾減量每季1%；整體實際達成情形為：全年實際不可回收垃圾量較目標垃圾量減少19%，成果卓越。</p> <p>(三) 有鑑於人類活動所產生之溫室氣體排放，造成全球氣候變遷，地球暖化問題正衝擊著生態環境及人類生存，對經濟亦造成巨大的風險，環境保護措施刻不容緩，為達永續經營目標，本公司評估氣候變遷現在及未來的潛在風險與機會，考量構面及因應措施如下：</p> <p>1. 法規面：</p> <p>(1) 風險：因應「溫室氣體減量及管理法」，為符合溫室氣體減量目標，將導致營業成本增加。</p> <p>(2) 機會：目前國際趨勢傾向運用綠色稅收手段來保護環境，為符合節能減碳政策所增加之成本，可與未來稅制發展達成競合關係。</p> <p>(3) 110年度因應作為：落實節能減碳政策，並持續自我盤查及檢討溫室氣體排放量。</p> <p>2. 氣候災害面：</p> <p>(1) 風險：風災、水患及乾旱可能導致產能減少或中斷。</p> <p>(2) 機會：災害緊急應變得宜，提升投資人長期投資意願。</p>	(三) 與永續發展實務守則規定相符。



推動項目	執行情形		與上市上櫃公司永續發展實務守則差異情形及原因
	是	否	
<p>(四) 公司是否統計過去兩年溫室氣體排放量、用水量及廢棄物總重量，並制定溫室氣體減量、減少用水或其他廢棄物管理之政策？</p>	<p>✓</p>	<p>摘要說明</p> <p>(3)110年度因應作為：台灣四面環海，地處亞熱帶季風區，海洋島嶼型之氣候特性明顯，亦經常有颱風侵襲，為預防並消弭工作場所因各災害所引起之損失，本公司訂有「災害緊急應變管理辦法」及「災害因應復原管理細則」，以利遵循。110年度「緊急應變演練」已於110年4月9日舉辦，針對潛勢災害實施應變處理演練，以達減輕災害之目標。</p> <p>3.其他面：</p> <p>(1)風險：供應商使用有害物質。</p> <p>(2)機會：培養良好協力廠商，提升產品品質。</p> <p>(3)110年度因應作為：為避免供應商使用有害物質，本公司自105年起要求供應商簽具「禁限用物質承諾保證書」，保證供應之產品已滿足所列之有害物質限值要求；本公司產品符合RoHS、PFOS及REACH之規範。</p> <p>(四) 配合我國溫室氣體減量目標，本公司(不含子公司)於105年開始進行溫室氣體排放量盤查。本公司未有直接來自於公司所擁有或控制之排放源，而能源間排放量係依據經濟部能源局電力排放係數，將用電量換算二氧化碳約當排放量，108年及109年自我盤查結果分別為256,451 kg CO2e及249,324 kg CO2e，檢視109年度排放量減少，主要係因落實節能減碳政策及電力排放係數降低所致，將持續自我盤查及檢討溫室氣體排放量。</p> <p>本公司逐期針對用水量進行盤查，108年、109年及110年用水量分別為2,101公噸、1,825公噸及1,591公噸，110年度用水量減少係全面使用具有省水標章之馬桶及水龍頭，以及110年中實施分流遠距辦公所致。</p>	<p>(四) 與永續發展實務守則規定相符。</p>

推動項目	執行情形		與上市上櫃公司 永續發展實務守則 差異情形及原因
	是	否	
		<p>摘要說明</p> <p>本公司列管項目廢棄物處理均已規定申報，廢原物料分為廢電線電纜、廢電子零組件、廢印刷電路板三大類，108年、109年及110年廢棄物申報產出量分別為0.60公噸及0.58公噸及0.63公噸，由合格之甲級廢棄物清理廠商分別於108年12月20日、109年12月18日及110年12月27日負責清運，並取得行政院環境保護署事業廢棄物管制中心收受證明；本期廢棄物產出量略增，主要係因110年度營收增加，生產投入量提高所致，將持續依清運計畫書管控廢棄物產出情形。</p> <p>本公司力行各項節能減碳之措施，並於105年導入ISO14001環境管理系統，致力於環境持續改善的過程，藉由擬定環境政策、設定目標、落實執行並加以稽核及檢討，以達環境改善的實質目的，並於110年8月17日及110年11月11日舉辦ISO14001內部宣導，參加人數分別為24人及19人。</p> <p>108年起，環境管理目標為：不可回收垃圾(非有害廢棄物)每季較目標值減量1%；經統計109年及110年非有害廢棄物總重量分別為1.64公噸及1.57公噸，均較目標垃圾量減少19%，成果卓越。</p> <p>111年度預定達成不可回收垃圾每季較目標值減量1%之措施：</p> <ol style="list-style-type: none"> <li>1.落實垃圾分類及使用環保餐具之宣導。</li> <li>2.區域負責人定期檢視垃圾分類狀況。</li> <li>3.每季統計分析垃圾減量狀況，針對未達目標區域提醒注意。</li> </ol>	

推動項目	執行情形		與上市上櫃公司 永續發展實守則 差異情形及原因
	是	否	
<p>四、社會議題</p> <p>(一) 公司是否依照相關法規及國際人權公約，制定相關之管理政策與程序？</p> <p>(二) 公司是否訂定及實施合理員工福利措施(包括薪酬、休假及其他福利等)，並將經營績效或成果適當反映於員工薪酬？</p>	<p>✓</p> <p>✓</p>	<p>摘要說明</p> <p>(一) 本公司依勞動相關法規提報工作規則經勞工局核備，並落實執行以保障員工合法權益。並訂有各項人事規章，放置於公司內部網站，員工得隨時查閱個人權益。</p> <p>本公司遵循「公民與政治權利國際公約」及「經濟社會文化權利國際公約」等國際公認之人權標準制定人權政策，並致力於提供員工一個安全、健康及有尊嚴的工作環境。人權政策及具體管理方案詳請第108頁。</p> <p>(二) 本公司已訂定及實施合理員工福利措施，並將經營績效或成果適當反映於員工薪酬，相關辦法及實施情形如下： 1. 薪酬： (1) 薪給管理：本公司訂有「薪給管理辦法」，依工作性質之不同區分職位，各職位依工作繁簡、責任輕重等，訂定適當之薪給標準。 (2) 年終獎金發放：本公司訂有「年終獎金發放辦法」，依照公司當年度經營績效或成果，訂定年終獎金發放之標準基數，並依考績評核及在職期間作為發放依據。屬110年度之年終獎金，業經110年12月17日董事會決議通過，並已於111年1月27日發放。 (3) 員工酬勞發放：依本公司公司章程第二十六條規定，公司年度如有獲利(係指稅前淨利扣除分派員工酬勞及董事酬勞前之淨利)，應提撥百分之七至百分之十為員工酬勞。屬109年度之員工酬勞，業經110年3月17日董事會決議通過，自109年稅前淨利提撥10%為員工酬勞，並已於110年9月3日以現金發放之。 (4) 考績評核：本公司訂有「考績評核辦法」，定期評估本公司員工之目標績效達成情形，以利將經營績效或成果適當反映於員工薪酬。</p>	<p>(一) 與永續發展實守則規定相符。</p> <p>(二) 與永續發展實守則規定相符。</p>

推動項目	執行情形		與上市上櫃公司 永續發展實務守則 差異情形及原因
	是	否	
(三) 公司是否提供員工安全與健康之工作環境，並對員工定期實施安全與健康教育？	✓	<p>2. 職場多元化與平等：落實同工同酬的獎勵條件及性別平等晉升機會，全體職員女性佔比為49%，而高階主管女性佔比為15%。</p> <p>3. 休假：本公司訂有「請假休假管理辦法」，使員工之給假、休假有明確的依據及規範，各類假別及給付標準，符合相關法令規定。</p> <p>4. 其他福利：公司各項員工福利措施、進修、訓練、退休制度與其實施情形，以及勞資間之協議與各項員工權益維護措施情形，請詳第108頁。</p> <p>(三) 本公司員工安全與健康之工作環境及教育訓練分述如下： 1. 本公司訂有「安全衛生工作守則」，設置勞工安全衛生管理人員及急救人員，負責推動與執行安全與衛生管理，辦理新進人員到職時及每年定期在職員工之安全衛生教育訓練；實施每月定期消防安全檢查及噪音測量、每季實施飲用水大腸桿菌檢測、每半年二氧化碳及正己烷環境檢測等，以保障員工安全與健康之工作環境。每年定期舉行員工健康檢查，針對特殊作業：正己烷、鉛作業及游離輻射作業等從業人員，均依規定辦理健康檢查及完成法定教育訓練，以保障員工之健康。另福委會每年舉辦旅遊、聚餐等康樂活動，以舒展員工身心。</p> <p>2. 具體實施情形請詳第111頁。 3. 110年度未有員工職災之情事。</p> <p>(四) 本公司訂有「教育訓練管理辦法」，以供同仁遵循，並提供教育訓練補助經費，每位同仁選擇與自身工作相關之內部或外部訓練課程。110年度進修及訓練情形請詳第110頁。</p>	(三) 與永續發展實務守則規定相符。
(四) 公司是否為員工建立有效之職涯能力發展培訓計畫？	✓		(四) 與永續發展實務守則規定相符。

推動項目	執行情形		與上市上櫃公司 永續發展實務守則 差異情形及原因
	是	否	
(五) 針對產品與服務之顧客健康與安全、客戶隱私、行銷及標示等議題，公司是否遵循相關保護消費者或客戶權益政策及申訴程序？	✓	<p>本公司與客戶間有充分溝通管道，並訂有「客訴處理作業」、「客戶滿意度調查管理程序」、「客戶服務管理程序」、「持續改善作業程序」等辦法，力求最快速度解決客戶提出之問題，以保障客戶權益。</p> <p>本公司訂有「誠信經營作業程序及行為指南」，明確規範不誠信行為之懲處，對所提供之產品與服務所應遵循相關法規與國際準則，應持續進行蒐集與瞭解，以確保產品與服務之資訊透明性及安全性。</p> <p>本公司網站提供客戶聯絡窗口及電子郵件信箱，並設置利害關係人專區，提供客戶提問、申訴或建議之管道，公司秉持誠信原則妥適處理並予以回饋，以保障客戶權益。</p>	(五)與永續發展實務守則規定相符。
(六) 公司是否訂定供應商管理政策，要求供應商在環保、職業安全衛生或勞動人權等議題遵循相關規範，及其實施情形？	✓	<p>本公司供應商管理政策及實施情形分述如下：</p> <p>1. 本公司訂有「誠信經營作業程序及行為指南」，明確規範不誠信行為之懲處，與他人建立商業關係前，先行評估供應商或其他商業往來對象之合法性、誠信經營政策，以避免與不誠信經營之供應商從事商業交易，經發現商業往來或不誠信經營有不誠信行為者，應立即停止與其商業往來，並將其列為拒絕往來對象，如有契約之簽訂，得隨時無條件終止或解除契約，以確保其商業經營方式公平、透明，落實公司之誠信經營政策。</p> <p>2. 110年度供應商自我評鑑已完成，本公司另抽核2家供應商進行實地到訪評鑑，做為商業往來參考依據。</p>	(六)與永續發展實務守則規定相符。
五、公司是否參考國際通用之報告書揭露公司非財務資訊之報告書？前揭報告書是否取得第三方驗證單位之保證意見？	✓	<p>本公司未符合應編製永續報告書之條件，亦未自願編製。</p>	本公司未符合應編製永續報告書之條件。

推動項目	執行情形		與上市上櫃公司永續發展實務守則差異情形及原因
	是	否	
六、公司如依據「上市上櫃公司永續發展實務守則」定有本身之永續發展守則者，請敘明其運作與所定守則之差異情形： 本公司向來致力落實推動公司治理、發展永續環境、維護社會公益，整體公司於永續發展之運作，除未自願編製永續報告書外，其餘均符合實務守則之相關原則辦理，尚無重大差異情形。			
七、其他有助於瞭解推動永續發展執行情形之重要資訊： (一) 本公司積極創造就業機會，均僱用本國勞工。制定各項員工福利政策，員工權益維護措施，促進勞資關係和諧等，實施情形請詳第108頁。 (二) 本公司產品通過ISO9001品質認證，並符合歐盟RoHS、PFOS及REACH之環保規範。 (三) 本公司已建立公開之資訊網路申報作業系統，由專人負責公司資訊之蒐集及揭露工作，以確保可能影響股東及利害關係人決策之資訊，能夠及時允當揭露。			

(四) 本公司已於111年3月18日董事會完成110年企業社會責任(永續發展)執行情形報告，其中與各利害關係人溝通情形、實際執行內容及頻率如下：

利害關係人	重要關注議題	溝通管道	回應方式	執行頻率	實際執行情形
股東與投資者	<ul style="list-style-type: none"> <li>公司治理經營績效</li> <li>公司治理</li> <li>誠信經營與企業社會責任</li> <li>股東權益</li> <li>環境保護</li> </ul>	發言人：王鵬森 副執行長 電話：(02)2785-3961 電子郵件信箱： <a href="mailto:spokesman@mail.rubytech.com.tw">spokesman@mail.rubytech.com.tw</a>	<ul style="list-style-type: none"> <li>股東常會</li> <li>重大訊息即時公布於公開資訊觀測站及公司網站</li> <li>建立暢通的溝通管道與連絡方式</li> </ul>	每年一次  依實際發生	於110年8月10日召開股東常會。  110年度發布重大訊息共20則，並同步發布英文重大訊息。
員工	<ul style="list-style-type: none"> <li>勞雇關係</li> <li>薪資福利</li> <li>職場安全與健康</li> <li>意見反應溝通機制</li> <li>人才培育與職涯發展</li> </ul>	代理發言人：陳雲珍 管理處協理 電話：(02)2785-3961 電子郵件信箱： <a href="mailto:admin@mail.rubytech.com.tw">admin@mail.rubytech.com.tw</a>	<ul style="list-style-type: none"> <li>績效考核</li> <li>勞資溝通會議</li> <li>職工福利委員會</li> </ul>	每年二次  每季一次  每季一次	110年度上、下半年各執行1次。  110年度共召開4次。  110年度因受COVID-19疫情影響，共召開2次。
客戶	<ul style="list-style-type: none"> <li>銷售服務與支援</li> <li>產品品質與安全</li> <li>售後服務</li> <li>品牌形象</li> <li>客戶滿意度</li> </ul>	客戶專區：業務處 陳協理/ 業務處 廖協理 電話：(02)2785-3961 電子郵件信箱： <a href="mailto:sales@mail.rubytech.com.tw">sales@mail.rubytech.com.tw</a>	<ul style="list-style-type: none"> <li>專屬銷售服務團隊</li> <li>客戶售後服務及滿意度調查</li> </ul>	依實際發生  每年一次	已完成客戶110年度售後服務及滿意度調查。
供應商	<ul style="list-style-type: none"> <li>供應商管理</li> <li>綠色製程</li> </ul>	供應商專區：製造處 王副總經理 電話：(02)2785-3961 電子郵件信箱： <a href="mailto:vendor@mail.rubytech.com.tw">vendor@mail.rubytech.com.tw</a>	<ul style="list-style-type: none"> <li>專屬採購服務窗口</li> <li>供應商評鑑</li> </ul>	依實際發生  每年一次	已完成供應商110年度自我評鑑；本公司另抽核2家供應商進行實地到訪評鑑。

(五) 依重大性原則，進行與公司營運相關之環境、社會及公司治理議題之風險評估，並訂定相關風險管理策略：

1. 風險管理組織架構與執掌：

- (1) 董事會：督導永續發展規章制定及修正，包含「道德行為準則」、「內部重大資訊處理作業程序」、「防範內線交易管理作業程序」、「誠信經營作業程序及行為指南」及「永續發展實務守則」，並定期每年聽取永續發展執行情形報告。
- (2) 總經理室：經營決策風險及營運風險之評估及執行因應策略單位，督導協調各部門相關事宜。
- (3) 稽核室：依據公司內控及稽核計畫定期查核各中心單位執行風險控管是否確實執行，並以實際查核結果製作稽核報告；積極協助公司管理階層處理整個企業所有相互關聯之風險。
- (4) 各單位：各單位主管負有風險管理之責任，負責分析及監控所屬單位內之相關風險，確保風險控管機制與程序能有效執行。

2. 本公司面臨風險及相關管理策略說明如下：

重大議題	風險評估項目	風險說明	風險管理策略與措施
環境面	環境	<ul style="list-style-type: none"> <li>• 法規面向：包含需符合國際及當地環保法令或環境評估要求之風險。</li> <li>• 氣候災害面向：包含風災、水患及乾旱可能導致產能減少或中斷之風險。</li> <li>• 其他面向：包含供應商使用有害物質影響本公司產品之風險。</li> </ul>	請詳第59頁，永續發展推動項目—環境議題相關說明。
社會面	勞安	<ul style="list-style-type: none"> <li>• 法規面向：包含需符合各項職業安全衛生相關法規之風險。</li> <li>• 作業面向：包含因人為管理、操作不當或失誤所造成公司損失之風險。</li> </ul>	請詳第63頁，永續發展推動項目—社會議題相關說明。
	人力資源	<ul style="list-style-type: none"> <li>• 勞資關係面向：包含公司各項員工福利措施、進修、訓練、退休制度、勞資協議及人權政策等議題所造成之風險。</li> <li>• 人才發展管理面向：包含招募及留任人才、人才發展機制及接班人計畫等議題所造成之風險。</li> </ul>	



重大議題	風險評估項目	風險說明	風險管理策略與措施
經濟面 (含公司治理面)	市場	<ul style="list-style-type: none"> <li>• 科技與產業面向：包含因應市場需求，持續開發新產品及新應用服務所投入資源可能產生之風險。</li> <li>• 財務面向：包含因市場風險因子(匯率、股價、通貨膨脹等)波動，使得價值發生變化所造成之風險。</li> </ul>	請詳第247頁，風險事項分析評估相關說明。
	營運	<ul style="list-style-type: none"> <li>• 營運面向：包含進貨或銷貨過於集中所面臨之風險。</li> <li>• 財務面向：包含因信用評等、授信條件評估及會計政策變動等對公司造成影響之風險。</li> <li>• 智慧財產面向：包含專利申請、維護及管理等可能產生之風險。</li> <li>• 供應鏈面向：包含供應商品質、價格與交期等可能產生之風險。</li> <li>• 資安面向：包含電子郵件詐騙攻擊、過時的軟體版本、缺乏防護或設定不當的儲存空間、員工缺乏資安意識或技能不足等對公司造成影響之風險。</li> </ul>	
	投資	<ul style="list-style-type: none"> <li>• 投資面向：長期投資被投資公司之營運規範管理風險等對公司造成影響之風險。</li> </ul>	
	法規遵循	<ul style="list-style-type: none"> <li>• 法規面向：包含國內外重要政策及法律變動對公司造成影響之風險。</li> </ul>	

(六) 履行誠信經營情形及與上市上櫃公司誠信經營守則差異情形及原因

評估項目	運作情形		與上市上櫃公司誠信經營守則差異情形及原因
	是	否	
<p>一、訂定誠信經營政策及方案</p> <p>(一) 公司是否制定經董事會通過之誠信經營政策，並於規章及對外文件中明示誠信經營之政策、作法，以及董事會與高階管理階層積極落實經營政策之承諾？</p> <p>(二) 公司是否建立不誠信行為風險之評估機制，定期分析及評估營業範圍內具較高不誠信行為風險之營業活動，並據以訂定防範不誠信行為方案，且至少涵蓋「上市上櫃公司誠信經營守則」第七條第二項各款行為之防範措施？</p> <p>(三) 公司是否於防範不誠信行為方案內明定作業程序、行為指南、違規之懲戒及申訴制度，且落實執行以防範不誠信行為，並定期檢討修正前揭方案？</p>	<p>✓</p> <p>✓</p> <p>✓</p>	<p>否</p>	<p>摘要說明</p> <p>(一) 本公司訂有「誠信經營作業程序及行為指南」及「道德行為準則」，最新修訂版本分別經109年3月13日及109年11月4日董事會通過，作為公司全體人員(包含董事會及高階管理階層)之行為準繩，且董事及經理人均簽署未有違反誠信原則行為聲明書。</p> <p>(二) 本公司訂定「誠信經營作業程序及行為指南」包涵「上市上櫃公司誠信經營守則」第七條第二項各款及其他營業範圍內具較高不誠信行為風險之營業活動，訂定相關防範措施，並透過定期或不定期稽核作業分析及評估，防範不誠信行為的發生。</p> <p>(三) 本公司訂有「誠信經營作業程序及行為指南」及「員工獎懲辦法」，明定作業程序、行為指南、違規之懲戒及申訴制度，且落實執行以防範不誠信行為，並每年至少一次檢視辦法修正之必要性。</p>
<p>二、落實誠信經營</p> <p>(一) 公司是否評估往來對象之誠信紀錄，並於其與往來對象簽訂之契約中明定誠信行為條款？</p>	<p>✓</p>	<p>否</p>	<p>(一) 與誠信經營守則規定相符。</p>

評估項目	運作情形		與上市上櫃公司誠信經營守則差異情形及原因
	是	否	
<p>(二) 公司是否設置隸屬董事會之推動企業誠信經營專責單位，並定期(至少一年一次)向董事會報告其誠信經營政策執行情形？</p>	<p>✓</p>	<p>否</p>	<p>(二) 與誠信經營守則規定相符。</p>
		<p>摘要說明</p> <p>(二) 本公司管理處為推動企業誠信經營專責單位，由管理處協理、人事部及總務部各一人、財務部二人負責作業推動，主要執掌為企業誠信經營規章之制修及企業誠信經營政策與防範不誠信行為方案及監督執行，執行情形如下：</p> <p>1. 企業誠信經營規章之制修： 依據主管機關規定辦理企業誠信經營規章制定及修正，並負責規章解釋、諮詢服務暨通報內容登錄建檔等相關作業。制定規章包含「道德行為準則」、「內部重大資訊處理作業程序」、「防範內線交易管理作業程序」及「誠信經營作業程序及行為指南」。</p> <p>2. 企業誠信經營政策與防範不誠信行為方案及監督執行： (1) 公司不得有任何形式之不當利益收受或疏通費之情形。</p> <p>(2) 本公司與供應商及客戶進行交易前，分別依「供應商調查評鑑考核辦法」、「授信管理辦法」，進行評鑑或徵信。進行交易時，均有書面紀錄，以公平透明方式進行商業活動；進行採購時，經比價程序了解市場價格，以符合誠信原則。</p> <p>(3) 董事遵循利益迴避原則。</p> <p>(4) 建立內部重大資訊處理作業程序，確保資訊之對稱。</p> <p>(5) 本公司訂有「誠信經營作業程序及行為指南」已列檢舉處理程序，並放置於公司網站。且於公司網站分別設有投資人、客戶、供應商、員工等利害關係人連絡窗口，保持暢通之溝通管道。</p> <p>(6) 每年定期舉辦企業誠信經營教育訓練。</p>	

評估項目	運作情形		與上市上櫃公司誠信經營守則差異情形及原因
	是	否	
<p>三、公司檢舉制度之運作情形</p> <p>(一) 公司是否訂定具體檢舉及獎勵制度，並建立便利檢舉管道，及針對被檢舉對象指派適當之受理事務人員？</p>	✓	<p>3. 定期每年向董事會報告執行情形： 110年度企業誠信經營執行情形已於111年3月18日召開之董事會進行報告。</p> <p>(三) 本公司訂有「誠信經營作業程序及行為指南」作為全體員工之行為準繩，員工可隨時以電子郵件方式與管理階層進行溝通。</p> <p>(四) 本公司已建立有效之會計制度、內控制度，並由內部稽核人員依不誠信行為風險之評估結果，擬訂相關稽核計畫，據以查核防範不誠信行為。110年度經內部稽核人員查核，誠信經營政策與防範不誠信行為之遵循情形正常。</p>	<p>(三) 與誠信經營守則規定相符。</p> <p>(四) 與誠信經營守則規定相符。</p>
	✓	<p>(五) 本公司專責單位定期舉辦內部宣導，傳達誠信之重要性，並將誠信經營納入管理，設立明確有效之獎懲等制度。110年度「企業誠信經營及企業社會責任宣導」已於110年8月17日及110年11月11日舉辦，宣導時數均為半小時，參加人數分別為24人及19人，宣導落實公司各項推動計畫。</p>	<p>(五) 與誠信經營守則規定相符。</p>
	✓	<p>(三) 公司是否制定防止利益衝突政策、提供適當陳述管道，並落實執行？</p> <p>(四) 公司是否為落實誠信經營已建立有效的會計制度、內部控制制度，並由內部稽核單位依不誠信行為風險之評估結果，擬訂相關稽核計畫，並據以查核防範不誠信行為之遵循情形，或委託會計師執行查核？</p>	<p>(三) 與誠信經營守則規定相符。</p>
	✓	<p>(五) 公司是否定期舉辦誠信經營之內、外部之教育訓練？</p>	<p>(五) 與誠信經營守則規定相符。</p>
	✓	<p>(一) 本公司訂有「誠信經營作業程序及行為指南」，包含檢舉程序且公佈於公司網站。另於公司網站設有溝通信箱，可供內部及外部人員檢舉使用，並指派管理處為專責單位處理相關事宜。</p>	<p>(一) 與誠信經營守則規定相符。</p>

評估項目	運作情形		與上市上櫃公司誠信經營守則差異情形及原因
	是	否	
(二) 公司是否訂定受理檢舉事項之調查標準作業程序、調查完成後應採取之後續保密措施及相關保密機制？	✓	(二) 本公司訂有「誠信經營作業程序及行為指南」，明確訂定受理檢舉事項之調查標準作業程序、調查完成後應採取之後續措施及相關保密機制；受理檢舉事項時，專責單位應查明檢舉情事相關事實，必要時由法規遵循或其他相關部門提供協助。如證實被檢舉人確有違反相關法令或本公司誠信經營政策與規定者，立即要求被檢舉人停止相關行為，並為適當處置，必要時透過法律程序請求損害賠償，以維護公司之名譽及權益。 對於檢舉情事經查證屬實，應責成本公司相關單位檢討相關內部控制制度及作業程序，並提出改善措施，以杜絕相同行為再次發生。 本公司專責單位應將檢舉情事、其處理方式及後續檢討改善措施，向董事會報告。	(二) 與誠信經營守則規定相符。
(三) 公司是否採取保護檢舉人不因檢舉而遭受不當處置之措施？	✓	(三) 本公司訂定之「誠信經營作業程序及行為指南」明確訂有對於檢舉人身分及檢舉內容予以保密，並承諾保護檢舉人不因檢舉情事而遭不當處置。	(三) 與誠信經營守則規定相符。
四、加強資訊揭露 公司是否於其網站及公開資訊觀測站，揭露其所定誠信經營守則內容及推動成效？	✓	本公司網站 <a href="https://www.rubytech.com.tw">https://www.rubytech.com.tw</a> 利害關係人專區設有公司治理專區，揭露誠信經營作業程序及行為指南。	與誠信經營守則規定相符。
五、公司如依據「上市上櫃公司誠信經營守則」定有本身之誠信經營守則者，請敘明其運作與所定守則之差異情形：本公司一切運作皆依法令規定辦理並積極落實企業誠信經營，與「上市上櫃公司誠信經營守則」無差異情形。			
六、其他有助於瞭解公司誠信經營運作情形之重要資訊：(如公司檢討修正其訂定之誠信經營守則等情形)			
(一) 本公司訂定之「誠信經營作業程序及行為指南」，經 104 年 3 月 19 日董事會通過，最新修訂版本經 109 年 3 月 13 日董事會通過，以落實誠信經營之企業文化。			

評估項目		運作情形		與上市上櫃公司誠信經營守則差異情形及原因
		是	否	
(二) 本公司管理處為推動企業誠信經營兼職單位，主要執行情形列示如下：				
項次	執行項目	執行情形		
1	相關法令定期檢視。	本年度經檢視相關法令規定，尚無增修之情事。		
2	每年定期向董事會報告。	110 年度執行情形已於 111 年 3 月 18 日提董事會報告。		
3	檢視是否提供他人任何形式或名義之金錢、餽贈、禮物、佣金、職位、服務、優待、回扣、疏通費、款待、應酬及其他有價值之事物。	因業務之需，有禮貌性接待之必要時，均依規定提出交際費申請，其費用並符合一般正常社交禮俗之合理價值，尚無異常之發現。		
4	檢視是否有他人直接或間接提供或承諾給予上項利益且予以陳報之情事。	無此情事。		
5	檢視公司是否有提供或承諾任何疏通費之情事。	無此情事。		
6	是否提供政治獻金，並依程序呈報董事長核准及知會專責單位，且金額符合法令規定。	本年度未有提供政治獻金之情事。		
7	是否提供慈善捐贈或贊助，依程序呈報董事長核准並知會專責單位，且金額符合法令規定。	110 年度捐贈銘傳大學國際學院發展基金 12.5 萬元及財團法人法鼓山社會福利慈善事業基金會 30 萬元等，係依程序呈報董事長核准並知會專責單位，且金額符合法令規定。		

評估項目		運作情形		與上市上櫃公司誠信經營守則差異情形及原因
		是	否	
		摘要說明		
		執行情形		
		執行項目		
項次	董事、經理人及其他出席或列席董事會之利害關係人對與董事會會議事項，與其自身或其代表之法人有利害關係者，是否執行利益迴避。	<p>1. 於 110 年 8 月 3 日董事會討論 109 年度分派經理人員工酬勞案，林坤銘董事長、王鵬森董事及楊育哲董事皆已依規定迴避。</p> <p>2. 於 110 年 8 月 10 日董事會討論第五屆「薪資報酬委員會」成員案、薪資報酬委員之報酬案，黃慶堂獨立董事、武永生獨立董事及王冀翹獨立董事皆已依規定迴避。</p> <p>3. 於 110 年 8 月 27 日董事會討論董事長兼任執行長之報酬案，林坤銘董事長及其配偶林玲玉董事已依規定迴避；董事兼任副執行長之報酬案，王鵬森董事已依規定迴避；董事兼任總經理之報酬案，楊育哲董事已依規定迴避；獨立董事報酬案，黃慶堂獨立董事、武永生獨立董事及王冀翹獨立董事皆已依規定迴避。</p> <p>4. 於 110 年 12 月 17 日董事會討論 110 年年終獎金發放案，林坤銘董事長及其配偶林玲玉董事、王鵬森董事及楊育哲董事皆已依規定迴避；高爾夫球證購置案，林坤銘董事長及其配偶林玲玉董事已依規定迴避。</p>		
8				
9	是否未利用所知悉之未公開資訊從事內線交易，亦未洩露予他人，以防止他人利用未公開資訊從事內線交易。			本公司訂有「內部重大資訊處理作業程序」，避免資訊不對稱；另訂有「防範內線交易管理作業程序」，避免內線交易。
10	董事與高階管理階層是否出具遵循誠信經營政策之聲明，並於僱用條件要求受僱人遵守誠信經營政策。			本公司董事及經理人均已簽署未有違反誠信原則行為聲明書；受僱人均已簽署「聘僱合約」，其中包含誠信經營政策。

評估項目		運作情形		與上市上櫃公司誠信經營守則差異情形及原因
		是	否	
項次	執行項目	執行情形		
11	是否評估供應商與客戶之誠信紀錄，如經發現其有不誠信行為，應立即停止往來，並列為拒絕往來戶。	<ol style="list-style-type: none"> <li>1. 進行交易前，依「供應商調查評鑑考核辦法」、「授信管理辦法」，進行評鑑或徵信。</li> <li>2. 進行交易時，均有書面紀錄，以公平透明方式進行商業活動。</li> <li>3. 進行採購時，經比價程序了解市場價格，以符合誠信原則。</li> <li>4. 本年度未發現供應商或客戶有不誠信行為之情事。</li> </ol>		
12	是否設置檢舉制度。	<ol style="list-style-type: none"> <li>1. 本公司「誠信經營作業程序及行為指南」已列檢舉處理程序，並放置於公司網站。</li> <li>2. 檢舉情事視情節輕重依「員工獎懲辦法」辦理。</li> <li>3. 本年度尚無接獲檢舉之情事。</li> </ol>		
13	是否提供誠信經營適當陳述管道維護利害關係人之權益。	本公司於公司網站分別設有投資人、客戶、供應商、員工等利害關係人連絡窗口，保持暢通之溝通管道。		
14	遇有對公司從事不誠信行為，其行為如涉有不法，應將相關事實通知司法、檢察機關；如涉有公務機關或公務人員者，並應通知政府廉政機關。	無此情事。		
15	每年舉辦宣導傳達誠信之重要性，並將誠信經營納入管理，設立明確有效之獎懲等制度。	<ol style="list-style-type: none"> <li>1. 本公司每年舉辦 2 次教育訓練宣導誠信經營理念，並訂有獎懲制度。</li> <li>2. 110 年度「企業誠信經營及企業社會責任宣導」已於 110 年 8 月 17 日及 110 年 11 月 11 日舉辦，宣導時數均為半小時，參加人數分別為 24 人及 19 人，宣導落實公司各項推動計畫。</li> </ol>		



(七) 公司如有訂定公司治理守則及相關規章者，應揭露其查詢方式

本公司業經董事會通過訂定「公司治理實務守則」及相關規章，並於本公司網站 <https://www.rubyttech.com.tw> 利害關係人專區設有公司治理專區，充份揭露公司治理情形：

1.訂有「道德行為準則」：

規範公司董監事及員工行為道德、維護秩序之準繩，以防範不當行為之發生。

2.訂有「內部重大資訊處理作業程序」：

建立良好之內部重大資訊處理及揭露機制，確保本公司對外界發表資訊之一致性與正確性，並於公司員工報到時均已簽署含保密協定之聘僱合約書，以確保資訊之安全性。

3.訂有「防範內線交易管理作業程序」：

為避免本公司或內部人因未諳法規，誤觸或有意觸犯內線交易相關規定，特訂立本作業程序防範內線交易，以維護投資人及本公司權益。

4.訂有「誠信經營作業程序及行為指南」：

為落實誠信經營政策，並積極防範不誠信行為，特訂定本作業程序及行為指南，具體規範本公司人員於執行業務時應注意之事項。

(八) 其他足以增進對公司治理運作情形瞭解之重要資訊

請參閱『公司治理運作情形與上市上櫃公司治理實務守則差異情形及原因—第八項』。

(九) 內部控制制度執行狀況

1. 內部控制聲明書

德勝科技股份有限公司

內部控制制度聲明書

日期：111 年 3 月 18 日

本公司民國110年度之內部控制制度，依據自行評估的結果，謹聲明如下：

- 一、本公司確知建立、實施和維護內部控制制度係本公司董事會及經理人之責任，本公司業已建立此一制度。其目的係在對營運之效果及效率(含獲利、績效及保障資產安全等)、報導具可靠性、及時性、透明性及符合相關規範暨相關法令規章之遵循等目標的達成，提供合理的確保。
- 二、內部控制制度有其先天限制，不論設計如何完善，有效之內部控制制度亦僅能對上述三項目標之達成提供合理的確保；而且，由於環境、情況之改變，內部控制制度之有效性可能隨之改變。惟本公司之內部控制制度設有自我監督之機制，缺失一經辨認，本公司即採取更正之行動。
- 三、本公司係依據「公開發行公司建立內部控制制度處理準則」(以下簡稱「處理準則」)規定之內部控制制度有效性之判斷項目，判斷內部控制制度之設計及執行是否有效。該「處理準則」所採用之內部控制制度判斷項目，係為依管理控制之過程，將內部控制制度劃分為五個組成要素：1.控制環境，2.風險評估，3.控制作業，4.資訊及溝通，及5.監督作業。每個組成要素又包括若干項目。前述項目請參見「處理準則」之規定。
- 四、本公司業已採用上述內部控制制度判斷項目，評估內部控制制度之設計及執行的有效性。
- 五、本公司基於前項評估結果，認為本公司於民國110年12月31日的內部控制制度(含對子公司之監督與管理)，包括瞭解營運之效果及效率目標達成之程度、報導係屬可靠、及時、透明及符合相關規範暨相關法令規章之遵循有關的內部控制制度等之設計及執行係屬有效，其能合理確保上述目標之達成。
- 六、本聲明書將成為本公司年報及公開說明書之主要內容，並對外公開。上述公開之內容如有虛偽、隱匿等不法情事，將涉及證券交易法第二十條、第三十二條、第一百七十一條及第一百七十四條等之法律責任。
- 七、本聲明書業經本公司民國111年3月18日董事會通過，出席董事10人中，有0人持反對意見，餘均同意本聲明書之內容，併此聲明。

德勝科技股份有限公司

董事長：林坤銘

簽章

總經理：楊育哲

簽章

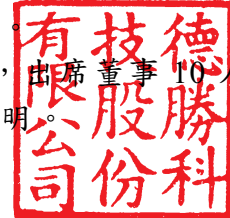

2. 委託會計師專案審查內部控制制度者，應揭露會計師審查報告：無。

(十) 最近年度及截至年報刊印日止，公司及其內部人員依法被處罰，或公司對其內部人員違反內部控制制度規定之處罰，其處罰結果可能對股東權益或證券價格有重大影響者，應列明其處罰內容、主要缺失與改善情形：未發生依法被處罰情形。

(十一) 最近年度及截至年報刊印日止，股東會及董事會之重要決議

1. 股東會

日期	股東會重要決議案	決議事項之執行情形
110.08.10	1.承認本公司109年度營業報告書及財務報表案。	依規定公告於公開資訊觀測站。
	2.承認本公司109年度盈餘分配案。	依決議內容辦理，訂定110年9月20日為除息基準日，並於110年10月1日完成現金股利發放作業，發放金額共計105,618仟元(每股2.0元)。
	3.通過本公司109年度盈餘轉增資發行新股案。	依決議內容辦理，訂定110年9月20日為除權基準日，並於110年10月29日於證券商營業處所正式上櫃買賣，發放金額共計15,843仟元(每股0.3元，即每仟股配發30股)。
	4.通過修訂本公司「公司章程」部分條文修訂案。	遵循辦理。
	5.通過修訂本公司「股東會議事規則」部分條文修訂案。	遵循辦理。
	6.通過修訂本公司「董事選舉辦法」部分條文修訂案。	遵循辦理。
	7.通過修訂本公司「背書保證作業程序」部分條文修訂案。	遵循辦理。
	8.通過修訂本公司「資金貸與他人作業程序」部分條文修訂案。	遵循辦理。
	9.通過修訂本公司「取得或處分資產處理程序」部分條文修訂案。	遵循辦理。
	10.通過廢止本公司「監察人職權範疇規則」案。	遵循辦理。
	11.全面改選董事案。	已於110年8月18日向經濟部完成變更登記並依規定公告於公開資訊觀測站。
	12.解除新任董事及其代表人競業禁止之限制案	依規定公告於公開資訊觀測站。

## 2. 董事會

日期	董事會重要決議案
110.03.17	<ol style="list-style-type: none"> <li>1. 本公司 109 年度董監酬勞分派案。</li> <li>2. 本公司 109 年度員工酬勞分派案。</li> <li>3. 本公司 109 年度營業報告書及財務報表。</li> <li>4. 本公司 109 年度盈餘分配案。</li> <li>5. 本公司 109 年度盈餘轉增資發行新股案。</li> <li>6. 出具 109 年度內部控制制度聲明書案。</li> <li>7. 本公司「公司章程」部分條文修訂案。</li> <li>8. 本公司「股東會議事規則」部分條文修訂案。</li> <li>9. 本公司「董事選舉辦法」部分條文修訂案。</li> <li>10. 本公司「背書保證作業程序」部分條文修訂案。</li> <li>11. 本公司「資金貸與他人作業程序」部分條文修訂案。</li> <li>12. 本公司「取得或處分資產處理程序」部分條文修訂案。</li> <li>13. 本公司「監察人職權範疇規則」廢止案。</li> <li>14. 全面改選董事案。</li> <li>15. 解除新任董事及其代表人競業禁止之限制案。</li> <li>16. 董事及獨立董事提名案。</li> <li>17. 本公司董事及獨立董事被提名人資格條件審查案。</li> <li>18. 擬訂定 110 年股東常會召開日期、議程及受理持股百分之一股東提案及提名權之受理期間、處所及其他相關事宜。</li> <li>19. 參與「XX 股份有限公司」現金增資案。</li> <li>20. 「XX 股份有限公司」投資案。</li> </ol>
110.06.10	<ol style="list-style-type: none"> <li>1. 擬訂定因新冠肺炎疫情，金管會指示董事會更改後之 110 年股東常會召開日期、處所及其他相關事宜。</li> </ol>
110.08.03	<ol style="list-style-type: none"> <li>1. 本公司薪酬委員會審核 109 年度分派經理人員工酬勞案。</li> <li>2. 因受新冠肺炎疫情影響，更改 110 年股東常會召開處所。</li> </ol>
110.08.10	<ol style="list-style-type: none"> <li>1. 選舉本公司董事長案。</li> <li>2. 設置「審計委員會」暨訂定「審計委員會組織規程」案。</li> <li>3. 委任本公司第五屆「薪資報酬委員會」成員。</li> <li>4. 本公司本屆薪資報酬委員之報酬案。</li> </ol>
110.08.27	<ol style="list-style-type: none"> <li>1. 訂定除權配息、配股暨增資基準日。</li> <li>2. 新任期董事會授權董事會成員管理稽核人員執行稽核作業。</li> <li>3. 本公司董事長兼任執行長之報酬案。</li> <li>4. 本公司董事兼任副執行長之報酬案。</li> <li>5. 本公司董事兼任總經理之報酬案。</li> <li>6. 本公司獨立董事之報酬案。</li> <li>7. 本公司董事出席董事會車馬費案。</li> <li>8. 本公司審計委員出席審計委員會車馬費案。</li> </ol>
110.11.05	<ol style="list-style-type: none"> <li>1. 本公司審計委員會審核「內部控制制度」暨「內部稽核實施細則」修訂案。</li> </ol>
110.12.17	<ol style="list-style-type: none"> <li>1. 本公司委任會計師之獨立性及適任性例行性定期評估案。</li> <li>2. 本公司 111 年度稽核計畫。</li> <li>3. 本公司薪酬委員會審核 110 年度年終獎金發放案。</li> </ol>

日期	董事會重要決議案
	4. 本公司 111 年度預算案。 5. 本公司高爾夫球證購置案。
111.03.18	1. 本公司 110 年度董事酬勞分派案。 2. 本公司 110 年度員工酬勞分派案。 3. 本公司 110 年度營業報告書及財務報表。 4. 本公司 110 年度盈餘分配案 5. 出具本公司 110 年度內部控制制度有效性考核及內部控制制度聲明書案。 6. 本公司 111 年度簽證會計師委任、報酬、獨立性及適任性評估案。 7. 本公司「公司章程」部分條文修訂案。 8. 本公司「股東會議事規則」部分條文修訂案。 9. 本公司「取得或處分資產處理程序」部分條文修訂案。 10. 本公司「公司治理實務守則」部分條文修訂案。 11. 本公司「企業社會責任實務守則」部分條文修訂，並更名為「永續發展實務守則」案。 12. 本公司「長、短期投資管理辦法」部分條文修訂案。 13. 擬訂定本公司 111 年股東常會召開日期、地點、方式、議程及受理持股百分之一股東提案之受理期間、處所及其他相關事宜。

(十二) 最近年度及截至年報刊印日止，董事或監察人對董事會通過重要決議有不同意見且有紀錄或書面聲明者，其主要內容：無此情形。

(十三) 最近年度及截至年報刊印日止，公司董事長、總經理、會計主管、財務主管、內部稽核主管、公司治理主管及研發主管等辭職解任情形之彙總：無此情形。

## 五、簽證會計師公費資訊

### (一)簽證會計師公費資訊

單位：新台幣仟元

會計師事務所 名稱	會計師 姓名	會計師 查核期間	審計公費	非審計公費	合計	備註
勤業眾信聯合 會計師事務所	林淑如	110 年度	1,350	290(註)	1,640	
	張淳儀	110 年度				

註：非審計公費服務內容列示如下：

- 1.110 年度稅務簽證公費 200 仟元。
2. 出具 110 年度非擔任主管職務之全時員工薪資資訊檢查表之費用 30 仟元。
- 3.109 年度稅務簽證未分配盈餘投資抵減公費 10 仟元。
- 4.109 年度盈餘轉增資發行新股公費 50 仟元。

(二)更換會計師事務所且更換年度所給付之審計公費較更換前一年度之審計公費減少者，應揭露更換前後審計公費金額及原因：無此情形。

(三)審計公費較前一年度減少達百分之十以上者，應揭露審計公費減少金額、比例及原因：無此情形。

六、更換會計師資訊：最近二年度及其期後期間有更換會計師情形者，應揭露下列事項

(一)關於前任會計師

更換日期	109.03.13 經董事會通過		
更換原因及說明	事務所內部組織調整		
說明係委任人或會計師終止或不接受委任	當事人 情 況	會計師	委任人
	主動終止委任	不適用	
	不再接受 (繼續)委任		
最新兩年內簽發無保留意見以外之查核報告書意見及原因	無		
與發行人有無不同意見	有	會計原則或實務	
		財務報告之揭露	
		查核範圍或步驟	
		其 他	
	無	V	
說明	無		
其他揭露事項 (本準則第十條第六款第一目之四至第一目之七應加以揭露者)	無		

(二)關於繼任會計師

事務所名稱	勤業眾信聯合會計師事務所
會計師姓名	林淑如、張淳儀會計師
委任之日期	109.03.13 經董事會通過
委任前就特定交易之會計處理方法或會計原則及對財務報告可能簽發之意見諮詢事項及結果	不適用
繼任會計師對前任會計師不同意見事項之書面意見	不適用

(三)前任會計師對本準則第 10 條第 6 款第 1 目及第 2 目之 3 事項之復函：不適用。

七、公司之董事長、總經理、負責財務或會計事務之經理人，最近一年內曾任職於簽證會計師所屬事務所或其關係企業者，應揭露其姓名、職稱及任職於簽證會計師所屬事務所或其關係企業之期間：無。

八、最近年度及截至年報刊印日止，董事、監察人、經理人及持股比例超過百分之十之股東股權移轉及股權質押變動情形

(一)董事、監察人、經理人及持股比例超過 10%之大股東股權移轉及股權質押變動情形

單位：股

職稱	姓名	110 年度		當年度截至 4 月 30 日止	
		持有股數 增(減)數	質押股數 增(減)數	持有股數 增(減)數	質押股數 增(減)數
董事長兼執行長	林坤銘	38,680	-	-	-
董事兼副執行長	王鵬森	126,633	-	-	-
董 事	王光祥	14,417	-	-	-
董 事	富禾投資股份有限公司	12,750	-	-	-
董 事	楊育哲	12,810	-	-	-
董 事	林玲玉	22,477	-	-	-
董 事	董清銓	2,002	-	-	-
獨立董事	黃慶堂	-	-	-	-
獨立董事	武永生	-	-	-	-
獨立董事	王冀翹 (註 1)	752	-	-	-
總經理兼業務處 與研發處主管	楊育哲	12,810	-	-	-
製 造 處 副總經理	王文章	4,521	-	-	-
業務處 協 理	廖麗芬	2,463	-	-	-
業務處協理兼大陸 子公司副總經理	陳彥銘	(58,901)	-	-	-
產品企畫處 協 理	賴永盛	6,476	-	-	-
產品企畫處 協 理	曾宏民 (註 2)	600	-	-	-
研 發 處 協 理	鄭正龍	(10,845)	-	-	-
研 發 處 協 理	洪金標	-	-	-	-
研 發 處 協 理	林志宏	329	-	-	-
研 發 處 協 理	陳國雄	2,736	-	4,000	-
研 發 處 協 理	王晉億	1,080	-	-	-
管理處協理兼 財務部協理	陳雲珍	3,926	-	-	-

註 1：王冀翹獨立董事於 110 年 8 月 10 日選任。

註 2：曾宏民協理於 110 年 3 月 1 日就任。



(二)董事、監察人、經理人及持股比例超過 10%之大股東股權移轉之相對人為關係人之明細：無。

(三)董事、監察人、經理人及持股比例超過 10%之大股東股權質押之相對人為關係人者：無。

九、持股比例占前十名之股東，其相互間為關係人或為配偶、二親等以內之親屬關係之資訊。

111 年 4 月 15 日

姓名	本人持有股份		配偶、未成年子女持有股份		利用他人名義合計持有股份		前十大股東相互間具有關係人或為配偶、二親等以內之親屬關係者，其名稱或姓名及關係。		備註
	股數	持股比例	股數	持股比例	股數	持股比例	名稱(或姓名)	關係	
首席創業投資股份有限公司	5,436,619	9.98%	-	-	-	-	林坤銘 首佳投資  慧宇投資  三雅投資	該法人股東之董事長暨總經理為該法人股東之董事 其董事長與該法人股東之董事長暨總經理為二親等以內關係 為該法人股東之監察人 其董事長暨總經理與該法人股東之董事長暨總經理為配偶關係 為該法人股東之董事	
首席創業投資代表人-林坤銘 (前十大股東之一)	1,328,018	2.44%	1,414,487	2.60%	-	-	首席創業投資 首佳投資 慧宇投資	其董事長暨總經理與其董事長為二親等以內關係 其董事 與其董事長暨總經理為配偶關係	
王鵬森	4,312,003	7.92%	486,682	0.89%	-	-	無		
慧宇投資股份有限公司	2,392,608	4.39%	-	-	-	-	首席創業投資  林坤銘  首佳投資	該法人股東為其監察人 其董事長暨總經理與該法人股東之董事長暨總經理為配偶關係 為該法人股東之董事 與該法人股東之董事長暨總經理為配偶關係 其董事長與該法人股東之董事長暨總經理具二親等以內關係	
慧宇投資代表人-林玲玉 (前十大股東之一)	771,717	1.42%	2,099,735	3.85%	-	-	首席創業投資  林坤銘 首佳投資	其監察人-慧宇投資之法人代表與其董事長暨總經理為配偶關係 為配偶關係 其監察人並與其董事長為二親等以內關係	
首佳投資股份有限公司	2,387,457	4.38%	-	-	-	-	首席創業投資  林坤銘  慧宇投資	該法人股東為其董事 其董事長暨總經理與該法人股東之董事長為二親等以內關係 與該法人股東之董事長為二親等以內關係 與該法人之監察人為配偶關係 其董事長暨總經理與該法人股東之董事長為二親等以內關係	
首佳投資代表人-林宜菁	275,974	0.51%	-	-	-	-	首席創業投資  林坤銘 慧宇投資	其董事長暨總經理與該法人股東之董事長為二親等以內關係 為二親等以內關係 其監察人並與其董事長暨總經理為二親等以內關係	
董盈岑	1,174,256	2.16%	-	-	-	-	董盈均	為二親等以內關係	

姓名	本人持有股份		配偶、未成年子女持有股份		利用他人名義合計持有股份		前十大股東相互間具有關係人或為配偶、二親等以內之親屬關係者，其名稱或姓名及關係。		備註
	股數	持股比率	股數	持股比率	股數	持股比率	名稱(或姓名)	關係	
三雅投資股份有限公司	1,140,635	2.09%	-	-	-	-	首席創業投資	其董事	
三雅投資代表人-王雅峯	20,978	0.04%	-	-	-	-	無		
林金城	937,300	1.72%	-	-	-	-	無		
董盈均	908,269	1.67%	-	-	-	-	董盈岑	為二親等以內關係	

註：持股比例之計算係指以自己名義、配偶、未成年子女或利用他人名義持有股份合計數。

#### 十、公司、公司之董事、監察人、經理人及公司直接或間接控制之事業對同一轉投資事業之持股數，並合併計算綜合持股比例

110年12月31日  
單位：股；%

轉投資事業(註)	本公司投資		董事、監察人、經理人及直接或間接控制事業之投資		綜合投資	
	股數	持股比例	股數	持股比例	股數	持股比例
GRAND IMPACT TECHNOLOGY LIMITED	1,800,000	100	-	-	1,800,000	100

註：係公司採用權益法之長期投資。

## 肆、募資情形

### 一、資本及股份

#### (一)股本來源

1.公司最近年度及截至年報刊印日止，已發行之股份種類

111年5月16日

單位：仟股/新台幣仟元

年月	發行價格(元)	核定股本		實收股本		備註		
		股數	金額	股數	金額	股本來源	以現金以外之財產抵充股款者	核准日期與文號
70.07	10	200	2,000	200	2,000	公司設立	無	-
87.05	10	30,000	300,000	19,000	190,000	現金增資 60,580 仟元 盈餘轉增資 9,480 仟元 員工紅利轉增資 1,440 仟元	無	87.06.05 經(87)商字第 113580 號函
88.07	10	30,000	300,000	19,650	196,500	盈餘轉增資 5,700 仟元 員工紅利轉增資 800 仟元	無	88.08.18 經(88)商字第 130216 號函
89.08	10	30,000	300,000	20,723	207,229	盈餘轉增資 7,860 仟元 員工紅利轉增資 904 仟元 資本公積轉增資 1,965 仟元	無	89.7.25(89)台財證(一)第 64754 號函
90.09	10	30,000	300,000	22,109	221,092	盈餘轉增資 12,434 仟元 員工紅利轉增資 1,429 仟元	無	90.8.3(90)台財證(一)第 149928 號函
91.06	10	38,000	380,000	27,986	279,860	現金增資 30,000 仟元(含技術入股 12,000 仟元) 盈餘轉增資 24,320 仟元 員工紅利轉增資 4,448 仟元	技術作價 12,000 仟元	91.1.10(91)台財證(一)字第 180440 號函 91.6.17 台財證一字第 0910132453 號函
92.09	10	38,000	380,000	29,701	297,014	盈餘轉增資 13,993 仟元 員工紅利轉增資 3,161 仟元	無	92.8.13 台財證一字第 0920136707 號函
93.09	10	38,000	380,000	30,763	307,631	盈餘轉增資 8,910 仟元 員工紅利轉增資 1,707 仟元	無	93.8.16 金管證一字第 0930136449 號函
95.09	10	38,000	380,000	32,751	327,515	盈餘轉增資 15,382 仟元 員工紅利轉增資 4,502 仟元	無	95.8.28 金管證一字第 0950138237 號函
96.09	10	50,000	500,000	34,129	341,294	盈餘轉增資 9,825 仟元 員工紅利轉增資 3,954 仟元	無	96.7.12 金管證一字第 0960036228 號函
97.08	10	50,000	500,000	36,052	360,523	盈餘轉增資 10,239 仟元 員工紅利轉增資 8,990 仟元	無	97.6.19 金管證一字第 0970030766 號函
98.07	10	50,000	500,000	38,426	384,257	盈餘轉增資 18,026 仟元 員工紅利轉增資 5,708 仟元	無	98.6.22 金管證發字第 0980031011 號函
98.09	10	50,000	500,000	43,549	435,487	現金增資 51,230 仟元	無	98.8.5 金管證發字第 0980039307 號函
99.04	10	50,000	500,000	43,948	439,477	員工認股權認購 3,990 仟元	無	99.4.15 府產業商字第 09982677210 號函
99.05	10	50,000	500,000	44,010	440,102	員工認股權認購 625 仟元	無	99.5.31 府產業商字第 09984469600 號函
99.07	10	50,000	500,000	47,894	478,940	盈餘轉增資 35,158 仟元 員工紅利轉增資 3,680 仟元	無	99.8.9 府產業商字第 09986578610 號函
100.07	10	70,000	700,000	48,991	489,910	員工認股權認購 10,970 仟元	無	100.07.08 府產業商字第 10084923220 號函
100.09	10	70,000	700,000	50,177	501,774	盈餘轉增資 9,798 仟元 員工紅利轉增資 2,066 仟元	無	100.09.22 經授商字第 10001222670 號函
100.12	10	70,000	700,000	50,188	501,879	員工認股權認購 105 仟元	無	100.12.29 經授商字第 10001291200 號函
101.03	10	70,000	700,000	50,271	502,709	員工認股權認購 830 仟元	無	101.03.26 經授商字第 10101052060 號函

年月	發行價格(元)	核定股本		實收股本		備註		
		股數	金額	股數	金額	股本來源	以現金以外之財產抵充股款者	核准日期與文號
102.03	10	70,000	700,000	50,321	503,209	員工認股權認購 500 仟元	無	102.03.19 經授商字第 10201050180 號函
102.12	10	70,000	700,000	50,327	503,274	員工認股權認購 65 仟元	無	102.12.19 經授商字第 10201256420 號函
103.08	10	70,000	700,000	53,711	537,105	盈餘轉增資 33,831 仟元	無	103.08.26 經授商字第 10301167300 號函
103.12	10	70,000	700,000	53,401	534,005	庫藏股註銷減資 3,100 仟元	無	103.12.10 經授商字第 10301255570 號函
104.02	10	70,000	700,000	52,684	526,835	庫藏股註銷減資 7,170 仟元	無	104.02.17 經授商字第 10401021040 號函
104.06	10	70,000	700,000	52,008	520,075	庫藏股註銷減資 6,760 仟元	無	104.06.24 經授商字第 10401122580 號函
104.09	10	70,000	700,000	51,933	519,325	庫藏股註銷減資 750 仟元	無	104.09.30 經授商字第 10401206600 號函
105.02	10	70,000	700,000	51,714	517,135	庫藏股註銷減資 2,190 仟元	無	105.02.24 經授商字第 10501034460 號函
105.08	10	70,000	700,000	53,265	532,649	盈餘轉增資 15,514 仟元	無	105.08.15 經授商字第 10501192200 號函
109.08	10	70,000	700,000	52,886	528,869	庫藏股註銷減資 3,780 仟元	無	109.08.12 經授商字第 10901144120 號函
110.10	10	70,000	700,000	54,471	544,712	盈餘轉增資 15,843 仟元	無	110.10.13 經授商字第 11001180570 號函

111 年 5 月 16 日

單位：股

股份種類	核定股本			備註
	流通在外股份	未發行股份	合計	
普通股	54,471,206 股(註)	15,528,794 股	70,000,000 股	本公司股票屬上櫃股票

註：包含買回本公司未轉讓員工股份 78,000 股。

2.經核准以總括申報制度募集發行有價證券者，應揭露核准金額、預定發行及已發行有價證券之相關資訊：無。

## (二)股東結構

111 年 4 月 15 日

股東結構 數量	政府機構	金融機構	其他法人	個人	外國機構及外人	合計
人數	-	-	19	4,769	17	4,805
持有股數(股)	-	-	13,879,546	40,162,415	429,245	54,471,206
持股比例(%)	-	-	25.48	73.73	0.79	100.00

## (三)股權分散情形

111年4月15日

持 股 分 級	股 東 人 數(人)	持 有 股 數(股)	持 股 比 例(%)
1 至 999	1,490	204,005	0.37
1,000 至 5,000	2,406	4,606,193	8.46
5,001 至 10,000	448	3,048,623	5.60
10,001 至 15,000	166	1,948,832	3.58
15,001 至 20,000	70	1,197,442	2.20
20,001 至 30,000	69	1,614,991	2.96
30,001 至 40,000	26	892,635	1.64
40,001 至 50,000	20	902,738	1.66
50,001 至 100,000	43	2,956,204	5.43
100,001 至 200,000	22	3,116,101	5.72
200,001 至 400,000	21	5,811,525	10.67
400,001 至 600,000	10	4,768,981	8.76
600,001 至 800,000	5	3,385,771	6.22
800,001 至 1,000,000	2	1,845,569	3.39
1,000,001 以上	7	18,171,596	33.34
合 計(註)	4,805	54,471,206	100.00

註:包含買回本公司未轉讓員工股份 78,000 股

## (四)主要股東名單

股權比例達百分之五以上之股東，如不足十名，揭露至股權比例占前十名之股東名稱、持股數額及比例

111年4月15日

主要股東名稱	持 有 股 數 (股)	持 股 比 例 (%)
首席創業投資股份有限公司	5,436,619	9.98
王鵬森	4,312,003	7.92
慧宇投資股份有限公司	2,392,608	4.39
首佳投資股份有限公司	2,387,457	4.38
林坤銘	1,328,018	2.44
董盈岑	1,174,256	2.16
三雅投資股份有限公司	1,140,635	2.09
林金城	937,300	1.72
董盈均	908,269	1.67
林玲玉	771,717	1.42

## (五)最近二年度每股市價、淨值、盈餘、股利及相關資料

單位:新台幣元/股

項 目	年 度		109 年	110 年	111 年截至 3 月 31 日 (註 8)
	最 高	最 低			
每股 市價 (註 1)	最 高		41.25	42.20	36.80
	最 低		25.05	28.90	33.15
	平 均		32.06	36.29	35.45

項 目		年 度		111 年截至 3 月 31 日 (註 8)	
		109 年	110 年		
每股 淨值 (註 2)	分 配 前	18.82	20.58	20.08	
	分 配 後	16.82	18.38(註 9)	-	
每股 盈餘	加權平均股數		54,415,666	54,393,206	54,393,206
	每股 盈餘 (註 3)	追溯前	2.69	2.94	0.28
		追溯後	2.61	-	-
每股 股利	現金股利		2.00	2.20(註 9)	-
	無 償 配 股	盈餘配股	0.30	-	-
		資本公積配股	-	-	-
	累積未付股利(註 4)		-	-	-
投資	本益比(註 5)		12.28	12.34	-
報酬	本利比(註 6)		16.03	16.50	-
分析	現金股利殖利率(註 7)		6.24%	6.06%	-

註 1：列示各年度普通股最高及最低市價，並按各年度成交值與成交量計算各年度平均市價。

註 2：請以年底已發行之股數為準並依據董事會或次年度股東會決議分配之情形填列。

註 3：如有因無償配股等情形而須追溯調整者，應列示調整前及調整後之每股盈餘。

註 4：權益證券發行條件如有規定當年度未發放之股利得累積至有盈餘年度發放者，應分別揭露截至當年度止累積未付之股利。

註 5：本益比＝當年度每股平均收盤價／每股盈餘。

註 6：本利比＝當年度每股平均收盤價／每股現金股利。

註 7：現金股利殖利率＝每股現金股利／當年度每股平均收盤價。

註 8：111 年第一季經會計師核閱之資料。

註 9：110 年度盈餘分派案尚待 111 年股東常會決議通過。

## (六)公司股利政策及執行狀況

### 1.公司股利政策

本公司股利政策載明於公司章程第二十七條：

公司年度總決算如有盈餘(包括調整未分配盈餘金額)，應先提繳稅款，彌補累積虧損後，次提百分之十為法定盈餘公積(但法定盈餘公積已達本公司資本總額時，不在此限)，並依法令或主管機關規定提撥或迴轉特別盈餘公積。如尚有盈餘，連同期初保留盈餘(包含調整未分配盈餘金額)，由董事會擬具盈餘分配議案提請股東會決議分派股東紅利。

本公司股利政策如下：

本公司基於健全財務結構、資本支出、業務發展之需要以求永續發展，保障投資人權益，盈餘之分配則綜合考量保留盈餘、資本公積、財務結構、營運狀況等因素，每年就可供分配盈餘提撥不低於百分之三十分配股東紅利，惟累積可供分配盈餘低於實收股本百分之三十時，得不予分配。本公司股利發放分股票股利及現金股利兩種，其中現金股利所佔比例不低於百分之十，惟發放方式及比率，得經股東會決議調整之。

## 2. 本次股東會擬議股利分派之情形



本公司經 111 年 3 月 18 日董事會決議通過 110 年度之盈餘分配案如下列：

  
德勝科技股份有限公司  
110 年度盈餘分配表

單位：新台幣元

項 目	金 額	
	小計	合計
期初未分配盈餘		86,503,455
確定福利計畫再衡量數認列於保留盈餘	1,341,935	
處分透過其他綜合損益按公允價值衡量之權益工具投資	(2,503,372)	
本期淨利	160,010,128	
本期稅後淨利加計當期稅後淨利以外項目計入當期末分配盈餘之數額	158,848,691	
減：提列法定盈餘公積	(15,884,869)	
加：依法提列特別盈餘公積	0	
110 年度可供分配盈餘小計	142,963,822	
截至本年度累積可供分配餘額		229,467,277
110 年度盈餘分配項目：		
股東紅利(按 54,393,206 股數計算)		119,665,053
-現金股利(每股分配 2.20 元)	119,665,053	
期末未分配盈餘		109,802,224
附註：		

註：現金股利元以下捨去，其不足一元之畸零款合計數，擬繳回公司，帳列其他收入項下。

董事長：林坤銘  總經理：楊育哲  會計主管：陳雲珍 

3. 預期股利政策將有重大變動時，應加以說明：無重大變動。

(七) 本次股東會擬議之無償配股對公司營業績效及每股盈餘之影響：不適用。

## (八)員工及董事酬勞

### 1. 公司章程所載員工及董事酬勞之成數或範圍

公司年度如有獲利(係指稅前淨利扣除分派員工酬勞及董事酬勞前之淨利)，應提撥百分之七至百分之十為員工酬勞，及不超過百分之二董事酬勞。但公司尚有累積虧損(包括調整未分配盈餘金額)時，應預先保留彌補數額。

前項員工酬勞得以股票或現金為之，其發放對象得包括符合董事會所訂條件之從屬公司員工。

### 2. 本期估列員工及董事酬勞金額之估列基礎、以股票分派之員工酬勞之股數計算基礎及實際分派金額若與估列數有差異時之會計處理

(1) 本公司 110 年度員工及董事酬勞係依公司章程規定估列並認列費用。

(2) 本公司係屬上櫃股票公司，如股東會決議採股票分派員工酬勞時，計算員工股票酬勞股數，以股東會前一日收盤價並考量除權除息之影響為計算基礎計算之，計算不足一股之員工酬勞以現金發放。

(3) 實際分派金額與估列數有差異時，應依會計估計變動處理，列為 111 年度之損益調整。

### 3. 董事會通過分派酬勞情形

#### (1) 以現金或股票分派之員工酬勞及董事酬勞金額

本公司經 111 年 3 月 18 日董事會決議通過分派 110 年度員工酬勞及董事酬勞之資訊如下：

單位：新台幣元

項目	分派方式	110 年度費用估列數	董事會通過分派金額	差異數	差異原因	處理情形
員工酬勞	現金	20,185,465	20,185,465	0	無差異	無
董事酬勞	現金	4,037,093	4,037,093	0		

(2) 以股票分派之員工酬勞金額及占本期個體或個別財務報告稅後純益及員工酬勞總額合計數之比例：不適用。

### 4. 前一年度員工、董事及監察人酬勞之實際分派情形(包含分派股數、金額及股價)、其與認列員工、董事及監察人酬勞有差異者並應敘明差異數、原因及處理情形：

單位：新台幣元

項目	分派方式	109 年度費用估列數	董事會通過分派金額	差異數	差異原因	處理情形
員工酬勞	現金	17,226,961	17,226,961	0	無差異	無
董監酬勞	現金	3,445,392	3,445,392	0		



(九)公司買回本公司股份情形：

1.已執行完畢：

111年5月16日

買 回 期 次	第 九 次
買 回 目 的	轉讓股份予員工
買 回 期 間	109/03/24-109/05/22
買 回 區 間 價 格	每股新台幣 25.0 至 32.0 元，且當公司股價低於所定區間價格下限時，將繼續執行買回公司股份
已 買 回 股 份 種 類 及 數 量	普通股/78,000 股
已 買 回 股 份 金 額	2,340,963 元
已 辦 理 銷 除 及 轉 讓 之 股 份 數 量	0 股
累 積 持 有 本 公 司 股 份 數 量	78,000 股
累 積 持 有 本 公 司 股 份 數 量 占 已 發 行 股 份 總 數 比 率 ( % )	0.15%

2.尚在執行中：無

二、公司債辦理情形：無。

三、特別股辦理情形：無。

四、海外存託憑證辦理情形：無。

五、員工認股權憑證及限制員工權利新股辦理情形：

(一)員工認股權憑證辦理情形

本公司截至年報刊印日止未有尚未屆期之員工認股權憑證。

(二)限制員工權利新股辦理情形

本公司截至年報刊印日止未有尚未失效之限制員工權利新股。

六、併購或受讓他公司股份發行新股辦理情形：無。

七、資金運用計畫執行情形

(一)計畫內容

截至年報刊印日之前一季止，前各次發行或私募有價證券尚未完成或最近三年內已完成且計畫效益尚未顯現者：不適用。

(二)執行情形：不適用。

## 伍、營運概況

### 一、業務內容

#### (一)業務範圍

##### 1.所營業務之主要內容

- (1)CC01060 有線通信機械器材製造業。
- (2)CC01070 無線通信機械器材製造業。
- (3)CC01080 電子零組件製造業。
- (4)CC01110 電腦及週邊設備製造業。
- (5)E605010 電腦設備安裝業。
- (6)F113070 電信器材批發業。
- (7)F119010 電子材料批發業。
- (8)F213060 電信器材零售業。
- (9)I501010 產品設計業。
- (10)F401021 電信管制射頻器材輸入業。
- (11)CC01101 電信管制射頻器材製造業。
- (12)ZZ99999 除許可業務外，本公司得經營法令非禁止或限制之業務。

##### 2.營業比重

單位：新台幣仟元

產 品 項 目	110 年 度	
	營業淨額	營業比重
光纖介面卡	22,232	2.51%
光纖交換器	754,118	85.28%
光纖轉換器	38,246	4.32%
網路卡及相關產品	3,351	0.38%
其他	66,379	7.51%
合計	884,326	100.00%

註：網路卡及相關產品係包含網路介質轉換器、網路交換器；其他係包含出售光纖收發器、零組件、外購硬體、勞務收入、維修收入、其他營業收入等。

### 3.公司目前之產品項目

產 品 項 目		重 要 規 格
介面卡 (Interface Card)	光纖 (Fiber Optic)	100M Ethernet : PCI , PCI-E , Cardbus , Express Card Gigabit Ethernet : PCI , PCI-E , mini PCI-E , Express Card 10G Ethernet : PCI-E
	銅線 (Copper)	Arcnet : ISA
交換器 (Switch)	光纖 (Fiber Optic)	24-port 100Base-FX Switch 8/16/24 SFP ports Gigabit Switch 8/16/24 SFP ports Carrier Ethernet Gigabit Fiber Switch with 4-port 10G SFP+ 12 SFP ports Carrier Ethernet Gigabit Fiber Switch with 12-port GbE RJ45 6/4 SFP ports Carrier Ethernet Gigabit Fiber Switch NID with 0/2-port GbE RJ45 8/12/14 SFP+ ports with 0/2-port 10G RJ45 16-port 10GSFP + 4-port mGbE/10GSFP Combo + 4-port 50GSFP-DD + 2- port 40QSFP/4-port 25GSFP28
	銅線 (Copper)	5/8/16/24-port 10/100 Switch 5/8/16/24/48-port Gigabit Switch 24/48-port Gigabit Switch with 4-port 10G SFP+ 16-port Gigabit Switch with 2-port SFP 8-port Carrier Ethernet Gigabit Switch with 2-port SFP 8/24-port 2.5G Switch with 2/4-port 10G SFP+ 8/24-port PoE 10/100 Switch 8/12/24/48-port PoE 10/100/1000M Switch 24/48-port PoE Gigabit Switch with 4-port 10G SFP+ 24-port Carrier Ethernet Gigabit Switch with 4-port 10G SFP+ 8/24-port PoE 2.5G Switch with 2/4-port 10G SFP+ 8/24-port PoE++ Gigabit Switch 8/16-port 10GbE Switch 36-port PoE GbE RJ45 + 12-port PoE 2.5GbE RJ45 + 4-port 10GSFP + 2-port 40QSFP+ 10-port PoE++ 10GbE RJ45 + 2-port 25G SFP28 (Sync-E + 1588 PTPv2)
收發器 (Transceiver)	光纖 (Fiber Optic)	Gigabit SFP Fiber Transceiver 10G SFP+ Fiber Transceiver
	銅線 (Copper)	Gigabit SFP Copper Transceiver 10G SFP+ Copper Transceiver

轉換器 (Converter)	光纖 (Fiber Optic)	10Base-T/FL Converter 100Base-TX/FX Converter 10/100Base-TX/FX Converter PoE 10/100Base-TX/FX Converter 1000Base-T/SX/LX Converter RS-232/422/485 to Fiber Converter Multi-/Single-mode Converter 100Base-FX , Gigabit , OC-3 , OC-12 , 10G OLT Converter Module ONU Converter Converter Rack Chassis
	銅線 (Copper)	10Base-T/2 Converter
工業網路 (Industrial Networking)		100Base-TX/FX Converter 1000Base-T/SX/LX Converter RS-232/422/485 to Fiber Converter 8-port GbE RJ45 + 4-port GbE SFP Switch 8-port GbE RJ45 + 2-port GbE RJ45/SFP Switch 8-port GbE PoE+ RJ45 + 4-port GbE SFP Switch 8-port GbE PoE+ RJ45 + 2-port GbE RJ45/SFP Switch 6/4 SFP ports Carrier Ethernet Gigabit Fiber Switch NID with 0/2-port GbE RJ45 19" Rack Mount GbE Switch 19" Rack Mount GbE PoE+ Switch
車規網路 (Automotive Ethernet)		8-port NBASE-T 4 pairs 2.5G RJ45 + 4-port one pair 2.5G Coax (FAKRA) + 4-port one pair 2.5G STP (HSD) + 1-port NBASE-T 4 pairs 10G RJ45 + 2-port 10G SFP+ Cage + 1-port 4 pairs 10G AutoLink II Automotive Switch

#### 4.計畫開發之新產品

- (1)16-port 10G SFP + 4-port mGbE(10G)RJ45/SFP + 4-port 25G SFP28 + 4-port 50G SFP-DD 光纖 L3 網管型交換機
- (2)12-port 10G SFP + 2-port mGbE(10G)RJ45/SFP + 2-port 40G QSFP+光纖 L3 網管型交換機
- (3)12-port 10G SFP + 2-port 25G SFP28 光纖 L3 網管型交換機
- (4)8-port 10G SFP + 2-port mGbE (10G) RJ45 光纖 L3 網管型交換機
- (5)40-port PoE++ (90W) GbE RJ45 + 8-port PoE++ (90W) mGbE (10G) RJ45 + 4-port 10G SFP+企業用 L3 網管型交換機
- (6)36-port PoE++ (90W) GbE RJ45 + 12-port PoE++ (90W) 2.5G RJ45 + 4-port 10G SFP+企業用 L3 網管型交換機
- (7)48-port PoE+ (30W) GbE RJ45 + 4-port 10G SFP+企業用 L3 網管型交換機
- (8)12-port PoE++ (90W) GbE RJ45 + 12-port PoE++ (90W) 10G RJ45 + 4-port 10G SFP+企業用 L3 網管型交換機
- (9)12-port PoE++ (90W) GbE RJ45 + 12-port PoE++ (90W) 2.5G RJ45 + 4-port 10G SFP+企業用 L3 網管型交換機
- (10)24-port PoE+ (30W) GbE RJ45 + 4-port 10G SFP+企業用 L3 網管型交換機
- (11)10-port PoE++ (90W) 10G RJ45 + 2-port 10G SFP+企業用 L3 網管型交換機
- (12)4-port PoE+ (30W) GbE RJ45 + 4-port PoE+ (30W) 2.5G RJ45 + 2-port 10G SFP+企業用 L3 網管型交換機
- (13)8-port PoE+ (30W) GbE RJ45 + 2-port 10G SFP+企業用 L3 網管型交換機

- (14)16-port 10G SFP + 4-port mGbE(10G)RJ45 SDN OpenFlow 交換機
- (15)8-port P 10G SFP + 2-port mGbE(10G)RJ45 SDN OpenFlow 交換機
- (16)16-port PoE++ (90W) GbE RJ45 + 8-port PoE++ (90W) 10G RJ45 + 4-port 10G SFP+ SDN OpenFlow 交換機
- (17)24-port PoE+ (30W) 2.5G RJ45 + 4-port 10G SFP+ SDN OpenFlow 交換機
- (18)工規 24-port PoE+(30W) GbE RJ45 + 4-port GbE SFP + 4-port 10G SFP+ L3 網管機架型交換機
- (19)工規 16-port PoE+(30W) GbE RJ45 + 4-port GbE SFP + 2-port 10G SFP+ L3 網管機架型交換機
- (20)工規 8-port PoE+ (30W) GbE RJ45 + 2-port 10G SFP+ L3 網管型交換機
- (21)工規 4-port PoE+ (30W) GbE RJ45 + 4-port PoE+ (30W) 2.5G RJ45 + 2-port P 10G SFP+ L3 網管型交換機
- (22)工規 4-port PoE+ (30W) GbE RJ45 + 4-port PoE++ (90W) 2.5G RJ45 + 2-port P 10G SFP+ L3 網管型交換機
- (23)10\*10mGPbt+2\*10GF L3 進階網管型交換器
- (24)8\*2.5mGPbt+2\*10mG + 2\*10GF L3 進階網管型交換器
- (25)8\*10mGPbt+4\*10GF L3 進階網管型交換器
- (26)24\*2.5GP+4\*10GF 智慧型 SDN 網管型交換器
- (27)8\*1GP + 2\*10GF 智慧型 SDN 網管型交換器

## (二)產業概況

### 1.產業之現況與發展

#### (1)有線網路設備

隨著網際網路的應用如 5G/IPTV/Mobile Backhaul/線上遊戲/視訊會議/雲端服務物聯網等各式應用漸趨頻繁，促成大量成長的上網人口，相乘效果造成的網路流量暴增，對於都會區之集結網路容量需求也急遽上升，因此專為資料傳輸服務設計的網路與設備需求將必然成長，而光纖乙太網路具有低成本、傳遞迅速、簡單而可靠的特性，正是消彌都會區域網路瓶頸的關鍵。

#### (2)工業級有線網路設備

由於乙太網路通訊傳輸的眾多優點，特別是 IT 的無縫集成以及傳統現場匯流排無法比擬的帶寬，工業乙太網正逐漸取代傳統的現場匯流排，被應用在工廠生產監控、交通監控及電力監控等工業自動化控制及各類 IoT 應用，加上 IP Camera 亦逐漸取代傳統類比攝影機用在安全監控後，專為較惡劣環境設計的工業級光纖網路設備需求必然成長，未來的 5 年估計將會有每年 5~10%的複合增長率。

## 2. 產業上、中、下游之關聯性

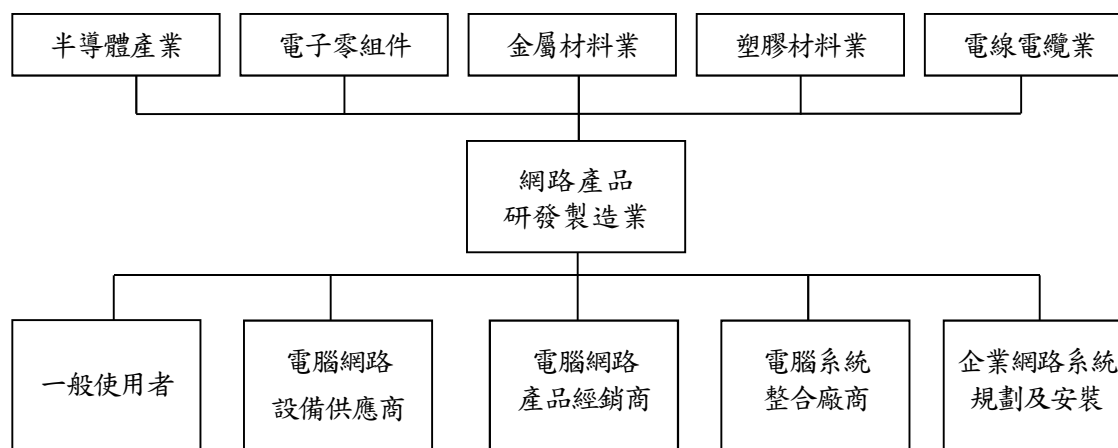

## 3. 產品之各種發展趨勢

### (1) 網路卡

LOM (LAN on Motherboard) 已取代 10/100 及 Gigabit 網路卡之需求。然工業及軍用途，為求資料有線傳輸的穩定性、安全性及長距離，均採用光纖網路卡以為因應。

### (2) 集線器

集線器整個產量預計將再持續衰退，由交換器取代。

### (3) 交換器

Gigabit (1000M) 交換器銷售額已超過 10/100M 交換器而成為市場主流。而 5G 基礎建設應用及工規型智慧應用更是未來交換器需求成長性較高的市場，更高速的 2.5G/10G/25G/40G/100G 交換器市場需求也逐漸發酵。無網管交換器應用於 SOHO 環境。帶一個以上光纖埠具 VLAN 功能之 Smart 交換器，已廣泛使用於光纖到大樓 (FTTB) 及光纖到社區 (FTTC) 之應用，但因營運、管理及維護需求，電信業者將逐漸要求具 SNMP 網管功能之帶光纖埠 L2 交換器。2 x GbE Combo + 8 x 10/100/1000 為 FTTH 用戶端最適合之配置；2 x GbE Combo + 24 x 10/100/1000 及 2 x GbE Combo + 48 x 10/100/1000 具網管之 L2/L3 交換器則已成為企業用戶之主流產品。全光纖 2/4 x 10G + 24 x GbE 網管 L2/L3 交換器將在 FTTX 電信局端大量建置，uplink 為 10G SFP+ 的高埠數網管 L2/L3 GbE 交換器在大型企業及電信營運亦有極大的市場。Carrier Ethernet - 802.3ah Link OAM、802.1ag end-to-end Service OAM、1588v2 PTP、Sync-E 及 Y.1731 Performance Monitoring-將逐漸成為 FTTX 接取網路局端、用戶端交換器必備的功能。PoE (Power over Ethernet) 交換器，藉由乙太網路線，供電給所接的 PD 設備，如網路電話、網路攝影機、Wifi AP、智慧照明及 HDMI over IP 等，隨著物聯網以及 5G 網路應用的盛行，需求將大幅成長。

### (4) 銅線光纖轉換設備

銅線光纖轉換設備原用於區域網路與區域網路間長距離之有線連接及大型區域網路骨幹使用，需求量不大。然因網際網路日益普及數位內容透過網際網路即時傳輸資料、聲音、影像之需求日殷，現有之寬頻傳輸如 ADSL、Cable Modem 頻寬無法達到需求，唯有透過光纖到戶、大樓、社區才能同時解決頻寬與距離的問題。因此先進國家無不積極推動 FTTX 之計劃。銅線光纖轉換設備主要為銅線光

纖轉換器，以傳輸速度可分為 10M、100M、Gigabit 及 10G 銅線光纖轉換器；以光纖種類可分為多模及單模光纖銅線轉換器，單模光纖銅線轉換器又有雙芯光纖銅線轉換器及單芯光纖銅線轉換器。銅線光纖轉換器，均配對使用。電信 FTTX 之應用已逐漸要求網管型銅線光纖轉換器，以達到營運、管理、維護之目的，新一代之銅線光纖轉換器更要求支援 Carrier Ethernet 之功能。

#### (5)工業網路設備

商用網路產品工作於 0-40°C 環境，對防塵防溼亦未特別規劃。由於乙太網路已成為區域網路之標準，工控、戶外、軍事等應用對工業級網路產品需求日殷。工業級網路產品一般分為二種等級：一般等級支援工作溫度-10°C~+60°C，防塵防水等級 IP31 以上；高規等級支援工作溫度-40°C~+75°C，防塵防水等級 IP53 以上。市場需求量較大之產品為 100M 乙太網路光纖轉換器、Gigabit 光纖轉換器、RS-232/422/485 光纖轉換器及 5~8-port 支援快速光纖備援鏈路之 10/100/1000 交換器。DIN-RAIL 懸掛及備用電源亦為工業級網路設備不可或缺之功能。

### 4.產業競爭情形

#### (1)網路介面卡

2009 年由於 HP 合併 3COM，原光纖網路介面卡佔市場大宗的 3COM 已逐漸淡出，全球活躍於此市場的專業廠商僅剩美國 Allied Telesys 及本公司。Allied Telesys 產品主要採用 Broadcom 晶片，成本及交期均不及本公司。

#### (2)網路交換器

本公司之交換器主要使用於光纖到家之接取網路局端和用戶端及企業網路。國外主要廠商為 Cisco、HP、Extreme、Netgear、Alcatel-Lucent、Juniper，而本公司國內主要競爭廠商則為智邦、明泰、盟創。

#### (3)光纖轉換器

本公司之光纖轉換器使用於光纖到家之接取網路，主要之國外廠商為 Telco systems、Omnitron、Transition、MRV，本公司國內競爭者為友勁、普萊德。

### (三)技術及研發概況

#### 1.最近年度及截至年報刊印日止，投入之研發費用

單位：新台幣仟元

年 度	110 年度	截至 111 年 5 月 16 日止
研 發 費 用	80,245	30,293

#### 2.開發成功之技術或產品

- (1)16-port 10GSFP + 4-port mGbE/10GSFP Combo + 4-port 50GSFP-DD + 2-port 40QSFP/4-port 25GSFP28 高速 L3 進階網管型交換器
- (2)24-port PoE+ (30W) GbE RJ45 + 4-port 10G SFP+ 進階網管型交換器
- (3)12-port GbE SFP + 2-port GbE RJ45 + 2-port 10G SFP+網管型交換器
- (4)24-port GbE RJ45 + 4-port GbE SFP 簡易管理型交換器
- (5)1-port PoE+ (30W) GbE RJ45 + 1-port GbE SC/LC 光纖轉換器
- (6)48-port PoE+ (30W) GbE RJ45 + 4-port 1G SFP 進階網管型交換器
- (7)48-port PoE+ (30W) GbE RJ45 + 4-port 10G SFP+ 智慧型 SDN 網管型交換器
- (8)24-port PoE+ (30W) GbE RJ45 + 4-port 10G SFP+ 智慧型 SDN 網管型交換器
- (9)8-port GbE RJ45 簡易型交換器

- (10)8-port PoE+ (30W) GbE RJ45 簡易型交換器
- (11)1-port RJ45 + 1-port GbE SFP 光纖轉換器
- (12)1-port GbE RJ45 + 1-port GbE SC/LC 光纖轉換器(USB 供電)
- (13)12-port GbE RJ45 + 12-port 2.5GbE RJ45 + 4-port 10G SFP+ 進階網管型交換器
- (14)1-port GbE RJ45 + 1-port GbE SFP 光纖轉換器(USB 供電)
- (15)1-port PoE+ (30W) GbE RJ45 + 1-port GbE SFP 光纖轉換器
- (16)36-port PoE(30W) GbE RJ45 + 12-port PoE(30W) 2.5GbE RJ45 + 4-port 10GSFP + 2-port 40QSFP+ L3 進階網管型交換器
- (17)工規 24-port PoE+ (30W) GbE RJ45 + 4-port GbE SFP + 4-port 10G SFP+L3 進階網管型交換器(AC+DC 雙電源)
- (18)10-port PoE++ (90W) 10GbE RJ45 + 2-port 25G SFP28 電信級網管型交換器(Sync-E + 1588 PTP)
- (19)8-port PoE+ (30W) GbE RJ45 + 2-port 10G SFP+ 進階網管型交換器
- (20)12-port PoE(30W) GbE RJ45 + 12-port PoE(30W) 2.5GbE RJ45 + 4-port 10GSFP + 2-port 40QSFP+ L3 進階網管型交換器
- (21)36-port GbE RJ45 + 12-port 2.5GbE RJ45 + 4-port 10GSFP + 2-port 40QSFP+ L3 進階網管型交換器
- (22)12-port GbE RJ45 + 12-port 2.5GbE RJ45 + 4-port 10GSFP + 2-port 40QSFP+ L3 進階網管型交換器 4-port PoE+ (30W) GbE RJ45 + 2-port GbE RJ45/SFP 網管型交換器
- (23)4-port PoE+ (30W) GbE RJ45 + 2-port GbE RJ45/SFP 網管型交換器

#### (四)長、短期業務發展計畫

##### 1.短期業務發展計畫方面

###### (1)行銷策略

- A.強化網路行銷 e-Marketing、參展及直接拜會，擴增潛力客戶，以求進一步提升市場占有率。
- B.配合市場趨勢及客戶之產品計畫，積極研發下一代網路產品，以鞏固並擴大既有客戶之業務。
- C.藉由現有客戶之行銷網，促銷新產品線，擴大營業規模。
- D.建立客戶問題追蹤系統，客戶可隨時查詢問題解決狀況，提昇客戶滿意度。

###### (2)生產政策

- A.提高生產力、生產效率及擴大產能。
- B.嚴格控制產品品質與交期，配合廠商及客戶積極掌控料況。
- C.配合產品研發進度與產銷協調，縮短新產品導入量產時程。
- D.全面提升人員素質，持續提升品質，以提高產品良率，降低製造成本。
- E.充分授權與分層負責及時解決生產問題，掌握生產進度與交期。

###### (3)產品發展方向

###### A.交換器

因應市場對更高頻寬需求、應用及節能減碳需求，本公司於前年度已開發系列產品為基礎，增加軟硬體功能以往上衍生設計成專案型網管交換器，同時可以往下衍生設計成較低成本之 Web Smart 型交換器。另外也因應未來成長性較高之 5G 基礎建設應用市場及工規型智慧應用市場需求，開發各式 802.3bt PoE++、高速 2.5G/5G/10G/25G/40G、L3 及 SDN 等級交換器，以構建完整且具競爭力之產品線提供客戶一次購足服務並增加客戶黏著度及忠誠度。另外針對客戶銷售及技術支援需求開發雲端應用服務，以進一步增加公司產品競爭力。



#### B.光纖網路產品

針對已開發之各式光纖轉換器及光纖網路卡，選定重點產品型號，檢討設計較低成本之產品以提高市場競爭力並進一步提升毛利率。

#### C.工業級網路產品

持續開發-20°C~ 60°C基本型工業級網路產品，如 Web-Smart 網管型 8/24-port Gigabit PoE 交換器及 L2+網管型 2-port GbE Combo + 8/24-port 10/100/1000 PoE/Carrier Ethernet 交換器；開發-40°C~+75°C進階型 8-port 10/100/1000/10G PoE 交換器、8/24-port 10/100/1000 交換器及 L2+網管型 2-port GbE Combo + 8/24- port 10/100/1000 交換器。

#### (4)營運規模

- A.因應未來成長需求，添購設備及導入新製程技術，全面擴大營運規模。
- B.進行人力資源之培訓及統合運用，並導入新的 ERP/PLM 系統以協助資訊管理。

### 2.長期業務發展計畫方面

#### (1)行銷策略

- A.於各主要市場成立行銷據點，以快速反應並滿足客戶需求。
- B.尋求優秀技術能力之元件商與之策略結盟，建立先進開發技術以保競爭優勢。
- C.持續強化新業務開發作業，配合研發人員，擴大對知名廠商之業務推展。

#### (2)生產政策

- A.擴大生產規模，並建構自動化生產測試設備，爭取 OEM 及 ODM 訂單。
- B.規劃至海外設廠，培養國際化人才，並降低國內生產成本以提升整體競爭力。
- C.藉由資訊系統之運用，整合客戶訂單、採購、生產排程、製造到出貨，以及財務、成本等作業，以掌握生產進度、成本、品質與交期。
- D.持續加強生產、製程及品質管制之訓練，以提供客戶更佳之品質保證。

#### (3)產品發展方向

- A.含軟體之高附加價值網路產品，如 Layer3 交換器、10G/25G/40G/100G 交換器、802.3bt PoE++ 交換器、SDN OpenFlow 交換器、Carrier Ethernet 網路交換器。
- B.開發工業級網路產品，具防塵防水功能，支援-40°C~+75°C 使用溫度，適用於室外、軍事及工業環境。
- C.持續開發網路產品之相關應用平台，並上線運營服務現有客戶群，且隨時因應客戶需求開發新功能。

#### (4)營運規模

- A.朝企業群方向發展，以因應營運規模擴大。
- B.朝海外增設生產據點之方向規劃與努力，以提高競爭力並滿足客戶需求。
- C.持續擴大市場占有率及導入新產品線，並推動國際化經營。

## 二、市場及產銷概況

### (一)市場分析

#### 1.主要商品之銷售地區

單位：新台幣仟元

年度 銷售區域		109 年度		110 年度	
		銷貨收入淨額	%	銷貨收入淨額	%
外銷	亞洲	102,113	13.07	58,756	6.64
	美洲	265,247	33.95	347,708	39.32
	歐洲	260,756	33.38	373,428	42.23
	其他	9,418	1.21	7,742	0.88
	小計	637,534	81.61	787,634	89.07
內銷		143,637	18.39	96,692	10.93
合計		781,171	100.00	884,326	100.00

#### 2.市場佔有率

德勝科技聚焦於光纖通訊產品的研發、製造與行銷。主要產品有光纖介面卡、光纖轉換器及光纖交換器。由於及早在 PoE, 10G 及 Carrier/Sync Ethernet 深耕技術、投資研發，並較同業提前推出全系列光纖交換器。針對光纖寬頻到戶，網路電話、網路監控及無線基地台之連線及給電，5G 基地台之 backhaul 等全世界需求最殷切的應用，本公司適時提供了優質的產品及服務。針對物聯網及工業 4.0 之應用趨勢，本公司更在交換器內建 DMS (Device Management System)，提供 MIS 人員也可使用手機及平板管理，維護連上交換器的所有物聯網設備。而 DMS 也於 107 年底取得美國，日本，歐洲，及台灣的專利，使得本公司能夠持續提升產品力及銷售力，以達到業績及獲利的成長。

#### 3.市場未來之供需狀況與成長性

##### (1)網路介面卡

雙絞線網路卡已被 LOM 所取代。國內除本公司外，鮮有其他廠商能提供全系列光纖網路卡產品，屬毛利較佳之利基產品。

##### (2)網路交換器

由於 Gigabit 交換器售價已降至 10/100 交換器之 2 倍價格以下，需求已大幅上昇，無網管 Gigabit 交換器因供應廠商眾多，市場競爭激烈。預計含網管之 Gigabit 及 10G 交換器，未來將有較大的成長空間。而其中 5G 基礎建設應用及工規型智慧應用更是未來網路交換器需求成長性較高的市場。由於辦公室整合數據、語音及影像之應用遽增，加以 Gigabit MAC 成本將持續滑落，預計未來幾年 Gigabit 有可能完全取代 10/100 乙太網路，並且市場對 10G/25G/40G 速度之需求加速成長。至於全光纖交換器，因光纖普及和工業上、軍事上及電信寬頻上網的需求而成長迅速。由於網路電話，網路監控及無線網路應用之急遽成長，10/100 及 Gigabit 之 PoE 交換器需求亦將逐年遽增。用於電信接取網路之局端用戶端交換器已逐漸需具備 Carrier Ethernet 之 OAM 功能：802.3ah Link OAM、802.1ag end-to-end Service OAM、Y.1731 Performance Monitoring、1588v2 PTP 及 Sync-E。

### (3)網路收發器

SFP (Small Form Factor Pluggable) 光纖收發器能支援不同傳輸速度及距離，已有工業標準，加以全球 FTTX 基礎建設蓬勃發展，SFP 光纖收發器市場將呈爆發性的成長。

### (4)網路介質轉換器

傳統之 UTP to Coax 的介質轉換器，需求已呈飽和。然 UTP to Fiber 之轉換器，隨著 FTTX (Home/Building/Curb) -光纖到家、光纖到大樓、光纖到社區的應用需求，約有 30%的成長，另光纖多模轉單模及 WDM 單芯光纖轉換器需求亦日增，本公司為國內極少數能供應全系列光纖轉換器的廠商之一。

### (5)工業網路設備

隨著乙太網路逐漸成為工業網路之標準，近幾年工業級設備，如工業電腦、工業監控、工業網路均呈爆炸性的成長。本公司已開發出需求量較大的工業級乙太網路光纖轉換器、RS-232/422/485 光纖轉換器及交換器。

## 4.競爭利基

### (1)產品線齊全，整合徹底，有利競爭

本公司產品強調整合，產品線齊全，且整合力強能提高產品附加價值及提供客戶完整解決方案，有利於市場的競爭。

### (2)研發實力堅強，技術領先國內外

本公司一向注重研究發展，歷年來不斷學習及建立核心技術，研發實力卓越。

### (3)經營管理績效卓越

本公司經營階層及主要幹部，皆為在網路專業具十年以上經驗者，誠信務實的態度及結構堅實的公司組織，基礎穩固，未來發展潛力無窮。

### (4)及早進入光纖領域

產品性能品質已獲客戶肯定，光纖到家以及區域網路結合聲音、影像之應用已指日可期，非光纖不為功，光纖之需求持續成長已是必然的趨勢。

## 5.發展遠景之有利、不利因素與因應對策

### (1)有利因素

#### A.寬頻上網時代來臨，網路市場持續成長

全球網際網路、電子商務及通訊服務等高資訊應用產業蓬勃發展下，促使上網人口急速上升。為了滿足使用者對網路產品之傳輸速度與傳送品質要求不斷往上提升之要求，網路市場逐漸走上寬頻化。加上近年來，全世界積極推動的 Intranet 結合 Internet 的企業網，網路產業前景相當看好，本公司專注開發之寬頻網路產品，配合未來發展，將持續成長。

#### B.研發實力堅強，技術領先國內外

本公司一向注重研究發展，歷年來不斷學習及建立核心技術，各項有線無線區域網路產品研發實力卓越。其中研發製造之網路卡鎖定在技術層次較高之光纖網路卡，有 10M、100M、Gigabit 及 10G 光纖網路卡。此外，已研發產製光纖及各式進階式網管交換器，客戶對象包括工業、軍事、電信及大型企業，且規格技術領先大多數網路同業。本公司進階式網管軟體也取得美國，日本，歐洲，及台灣的多項研發專利，進一步強化產品競爭力。

### C.產品線齊全，整合徹底，有利競爭

本公司產品強調整合，產品線齊全，涵蓋網路卡、交換器、工業網路應用產品及銅線光纖轉換設備等，皆以智慧型附網管寬頻網路產品為主，具有整合力強，能提高產品附加價值及提供客戶完整解決方案，有利於市場的競爭。網路產品之相關雲端應用服務平台除了已經在主要國家/市場取得專利之外，也已正式上線運營並隨時因應客戶需求開發新功能，藉此服務客戶應對快速變化之市場需求，全面性提升產品競爭力。

### D.重視經營管理績效，強化公司競爭力

本公司經營階層及主要幹部，皆為在網路專業具十年以上經驗者，誠信務實的態度及結構堅實的公司組織，基礎穩固，團隊重視產業動態及市場需求，使公司內部組織時時處於最佳狀態，以因應整體環境產業的激烈競爭。

## (2)不利因素與因應之道

### A.無網管交換器及轉換器價格下降，面臨競爭壓力隨著電子產品生命週期愈來愈短，產品價格壓力與日俱增，就網通設備業而言，營運難度提昇。

因應對策：本公司透過生產、測試方法之改進及投資生產測試自動化設備，以提高生產效率，降低生產成本，提高元件自製率及擴大市場佔有率，以達到規模經濟效果。繼續開發新產品及高附加價值產品，如 Carrier Ethernet、L3、PoE++、SDN、10G/25G/40G 交換器、EPON/GPON OLT/ONU、及工業級有線網路設備，使附加價值低之無網管設備佔整個營收比重逐漸降低。

### B.國內勞力，成本有逐年上漲趨勢

近年來因社會經濟結構改變，勞工對生產事業意願不高，而造成勞力短缺，使得整個國內勞工成本逐年高漲，製造業在面臨成本下降不易之情況下，競爭力呈現下滑的現象。

因應對策：本公司透過調整產品組合，淘汰過時及低毛利產品，增加附加價值高的產品產銷結構，以期提高毛利，減低成本上漲帶來的壓力。

### C.研發人員募集不易

過去不論民間或是政府均以半導體產業為發展扶植重點，致使大多數人才及資源投入，而其他產業可資運用之資源受到排擠，如光通訊產業，因此在與外國廠商競爭上，我國處於較為不利之位置。

因應對策：藉由定期辦理員工內部及外部訓練，增進員工專業知識，培養優秀人才，提升現有研發人員之生產力並透過申研發替代役，長期栽培人才。另一方面，本公司亦提供員工良好工作環境，並透過員工分紅制度、發行員工認股權憑證，讓員工參與公司成長，增加員工向心力，進一步降低人員之流失。

## (二)主要產品之重要用途及產製過程

### 1.主要產品之重要用途

主要產品		重要用途
介面卡 (Interface Card)	光纖 (Fiber Optic)	提供光纖界面的網路介面卡，為電腦連接網路傳輸資料之基本裝置。
	銅線(Copper)	為電腦連接網路傳輸資料之基本裝置。
交換器 (Switch)	光纖 (Fiber Optic)	提供光纖界面的網路交換器，為網路連接的主要傳輸設備。
	銅線(Copper)	為網路連接的主要傳輸設備，用以連接二部以上個人電腦及各式應用終端設備。
收發器 (Transceiver)	光纖 (Fiber Optic)	提供乙太網路光纖收發界面。
	銅線 (Copper)	提供乙太網路銅線收發界面。
轉換器 (Converter)	光纖 (Fiber Optic)	用於作網路傳輸介質絞線和光纖間之轉換。
	銅線 (Copper)	用於作不同之網路銅線傳輸介質之轉換。諸如同軸電纜和絞線間之轉換。
工業網路產品 (Industrial Networking)		用於較惡劣的環境，產品本身必須能耐高低溫並具備防塵防水的能力。

### 2.產製過程

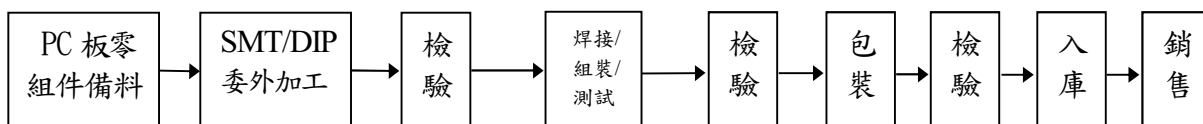

### (三)主要原料供應狀況

主要原料	供應狀況
光纖收發器	國內供應，良好
控制晶片	國內供應，良好
印刷電路板	國內供應，良好
電源供應器/變壓器/轉換器	國內供應，良好
外殼	國內供應，良好

(四)最近二年度任一年度中曾佔進(銷)貨總額百分之十以上之客戶名稱及其進(銷)貨金額與比例，並說明其增減變動原因：

1.主要進貨供應商名單

單位：新台幣仟元

項目	109 年度				110 年度				111 年度截至第一季止			
	名稱	金額	占全年進貨淨額比率(%)	與發行人之關係	名稱	金額	占全年進貨淨額比率(%)	與發行人之關係	名稱	金額	占全年進貨淨額比率(%)	與發行人之關係
1	A	94,390	24.33	無	A	131,963	21.37	無				-
	其他	293,603	75.67	-	其他	485,546	78.63	-	其他	184,601	100.00	-
	進貨淨額	387,993	100.00	-	進貨淨額	617,509	100.00	-	進貨淨額	184,601	100.00	-

110 年度因出貨需求增加、新產品導入以及原料價格調漲，故向 A 進貨金額增加。

2.主要銷貨客戶名單

單位：新台幣仟元

項目	109 年度				110 年度				111 年度截至第一季止			
	名稱	金額	占全年銷貨淨額比率(%)	與發行人之關係	名稱	金額	占全年銷貨淨額比率(%)	與發行人之關係	名稱	金額	占全年銷貨淨額比率(%)	與發行人之關係
1	a	146,599	18.77	無	a	239,904	27.13	無	b	80,644	36.46	無
2	b	116,892	14.96	無	b	129,744	14.67	無				
3					c	125,683	14.21	無				
	其他	517,680	66.27	-	其他	388,995	43.99	-	其他	140,517	63.54	-
	銷貨淨額	781,171	100.00	-	銷貨淨額	884,326	100.00	-	銷貨淨額	221,161	100.00	-

109 年度 c 客戶因總公司改組，致銷貨金額下降；110 年度銷貨已回升。

## (五)最近二年度生產量值表

單位：PCS/新台幣仟元

主 要 商 品 年 度 生 產 量 值	109 年度			110 年度		
	產能 (註 3)	產量	產值	產能 (註 3)	產量	產值
光纖介面卡	-	45,857	21,293	-	21,774	10,084
光纖交換器	-	92,671	386,609	-	112,921	508,934
光纖轉換器	-	15,136	21,009	-	16,190	21,669
網路卡及相關 產品(註 1)	-	-	4,467	-	-	3,373
其他(註 2)	-	-	7,109	-	-	11,757
合計	367,415	-	440,487	321,579	-	555,817

註 1：網路卡及相關產品係包含網路介質轉換器及網路交換器，因產品屬性不同，不予計算產量。

註 2：其他係包含光纖收發器、外購硬體等，因產品屬性不同，不予計算產量。

註 3：因各產品之生產具有可替代性，故合併計算產能。

## (六)最近二年度銷售量值表

單位：PCS/新台幣仟元

主 要 商 品 年 度 銷 售 量 值	109 年度				110 年度			
	內銷		外銷		內銷		外銷	
	量	值	量	值	量	值	量	值
光纖介面卡	5,504	3,561	40,385	43,394	950	1,677	20,824	20,555
光纖交換器	9,281	65,467	84,940	528,924	8,329	48,279	106,750	705,839
光纖轉換器	4,293	6,894	11,436	32,890	5,501	8,570	8,948	29,676
網路卡及相關 產品(註 1)	-	3	-	5,533	-	2	-	3,349
其他(註 2)	-	67,712	-	26,793	-	38,164	-	28,215
合計	-	143,637	-	637,534	-	96,692	-	787,634

註 1：網路卡及相關產品係包含網路介面卡、網路介質轉換器及網路交換器，因產品屬性不同，不予計算銷量。

註 2：其他係包含光纖收發器、零組件、外購硬體、勞務收入、維修收入及其他營業收入等，因產品屬性不同，不予計算銷量。

### 三、最近二年度及截至年報刊印日止從業員工人數資料

年 度		109 年度	110 年度	111 年度截至 5 月 16 日
員 工 人 數	直接人工	16	16	16
	間接人工	26	26	26
	管理人員	82	83	84
	合計	124	125	126
平均年歲		44.79	45.78	45.99
平均服務年資		12.84	13.63	13.84
學 歷 分 佈 比 率	博士	0.00%	0.00%	0.00%
	碩士	11.29%	11.20%	11.11%
	大專	70.97%	71.20%	71.43%
	高中	13.71%	13.60%	13.49%
	高中以下	4.03%	4.00%	3.97%

### 四、環保支出資訊

最近年度及截至年報刊印日止，因污染環境所遭受之損失（包括賠償及環境保護稽查結果違反環保法規事項，應列明處分日期、處分字號、違反法規條文、違反法規內容、處分內容），並揭露目前及未來可能發生之估計金額與因應措施，如無法合理估計者，應說明其無法合理估計之事實：

本公司最近年度及截至年報刊印日止，並無因環境污染公害而遭環保機關處分或賠償之情事。

### 五、勞資關係

德勝科技極為重視員工權益，除遵循「公民與政治權利國際公約」及「經濟社會文化權利國際公約」等國際公認之人權標準制定人權政策，並致力於提供員工一個安全、健康及有尊嚴的工作環境；且訂定『工作場所性騷擾防治措施申訴及懲戒辦法』及提供申訴管道，以維護女性員工權益。

本公司人權政策之執行方針及具體管理方案如下：

#### (一)人權政策：

1. 提供員工安全與健康的工作環境。
2. 杜絕不法歧視以確保工作機會均等。
3. 落實性別平等、嚴禁性騷擾等情事。
4. 禁用童工。
5. 禁止強迫勞動。
6. 重視員工維持身心健康及工作生活平衡。
7. 勞資雙方之良性溝通。
8. 定期檢視及評估相關制度及作業。



## (二)具體管理方案：

公司各項員工福利措施、進修、訓練、退休制度與其實施情形，以及勞資間之協議與各項員工權益維護措施情形：

### 1.員工福利措施

本公司為保障員工之福利，訂有職工福利辦法，且於 88 年度依法設立職工福利委員會。另為增進勞資合作，提高工作效率，並秉持勞資雙方共享經營成果的原則，本公司提供完善的福利制度與措施，使每位同仁在工作及生活上都能獲得均衡的發展。

- (1) 勞工保險、全民健康保險、團體保險及職災險。
- (2) 年終獎金。
- (3) 員工酬勞、庫藏股轉讓、員工認股權、限制員工權利新股。
- (4) 每年辦理員工旅遊、各項文康與節慶尾牙活動及部門聚餐。
- (5) 三節禮金、結婚禮金、生育禮金、生日禮金、傷病慰問及喪葬奠儀。
- (6) 依勞基法給薪特別休假，屆期末休完折發工資，並以書面通知員工。
- (7) 每年員工健康檢查。
- (8) 與合格幼兒園簽訂合約，協助員工托兒事宜。

### 2.進修、訓練

本公司為朝著永續經營的目標與維持市場競爭力，訂有教育訓練管理辦法，以供同仁遵循，並提供教育訓練補助經費，每位同仁可自由選擇與自身工作相關之內部或外部訓練課程。

#### (1)新進人員訓練

針對新進人員規劃訓練課程，使新進人員瞭解公司規章制度及概況。

#### (2)專業職能訓練

依據各部門之專業職能規劃內部訓練課程，或派員參加各訓練機構之課程，加強個人專業知識及技能，包含專業技術訓練、業務訓練等。

#### (3)主管人員之進修與訓練

A. 對於各階層主管，針對其特性安排各種管理才能訓練，建立團隊共同願景及經營共識。

B. 經理人參與公司治理有關之進修與訓練請詳本年報第 52 頁。

#### (4)通識訓練

A. 為維護勞工自身安全，每年規劃消防安全訓練、勞工安全教育訓練。

B. 為維護企業誠信經營及企業社會責任，每年辦理宣導教育訓練，宣導內容包含「道德行為準則」、「內部重大資訊處理作業程序」、「誠信經營作業程序及行為指南」、「防範內線交易管理作業程序」及「企業社會責任實務守則」等議題，相關資訊公告於本公司電子公佈欄供同仁參閱。

#### (5)財務資訊透明有關人員取得相關證照、進修與訓練

A. 本公司財務會計主管持續參與財團法人中華民國會計研究發展基金會舉辦之「會計主管持續進修班」等課程。

B. 本公司稽核人員持續參與中華民國內部稽核協會舉辦之進修課程。

C. 本公司財務人員一名持續參與財團法人中華民國會計研究發展基金會舉辦「公開發行公司內部稽核人員（含代理人）」之進修課程。

(6)進修及訓練情形如下

單位：仟元

項目	班次數	總人次	總時數	總費用
新進人員訓練	4	9	18	286
專業職能訓練	30	103	497.5	
主管才能訓練	-	-	-	
通識訓練	21	336	365	
合計	55	448	880.5	286

3.退休制度

本公司依勞基法規定設置員工退休準備金監督委員會，每三個月召開會議，審核退休金提撥狀況及相關事項。另經會議決議每月按薪資總額3%提撥舊制退休金，儲存於台灣銀行之勞工退休準備金專戶，每年底核算次一年度預估達到退休條件勞工之退休金並作差額提撥。退休金之給付與計算方式，悉依勞動基準法之規定辦理。

本公司訂有「員工退休辦法」明確規定申請退休之程序與條件以及舊制退休金之請領程序。

勞工退休金條例自民國94年7月1日起施行，並採確定提撥制。實施後員工得選擇適用「勞動基準法」有關之退休金規定，或適用該條例之員工，本公司每月負擔之員工退休金提撥率為員工健保投保級距之6%。

4.員工行為或倫理守則

針對員工的行為與倫理守則，本公司制定許多相關辦法與規定，並公告於公司內部網路公告區以提供全體同仁隨時查詢，以作為員工行為應遵循準繩，其相關辦法及主要內容概述如下：

(1)工作規則

本公司為明確規定勞資雙方之權利義務，特參照相關法令制定工作規則，主要規範內容包含：徵募、僱用、服務紀律與意見溝通、工作時間與考勤、請休假、薪資及獎金、員工福利、考核、升等、升遷、獎懲、離職與退休解僱、職業災害補償、撫卹安全、衛生、勞資會議。

(2)人員任用管理辦法

本公司於員工到職時即簽訂聘僱合約，合約中除明訂職務與職位、權益歸屬等外，為確保公司商業財產，特別明訂需遵守營業秘密規則、競業禁止及他人營業秘密等。

(3)核決權限規定

本公司實施分層負責，各層級亦有職務代理人，並制定核決權限表供各部門遵循，以確保公司各項業務營運正常。

(4)考績評核辦法

本公司為使全體員工之日常工作表現與工作績效之考核能符合公平、公正、公開之原則，以達到員工賞罰分明的目的，來提升整體工作效能及管理績效，故訂定考績評核辦法，以資遵循。

(5)員工獎懲辦法

本公司為使人員獎勵與懲戒有所規範，除工作規則中明訂獎勵區分為嘉獎、小功和大功；懲戒區分有申誡、小過和大過外，另制定員工獎懲辦法，依據獎懲得加扣考績及酌發扣年終獎金。

(6)工作場所性騷擾防治措施申訴及懲戒辦法

本公司為提供受僱者及求職者免於性騷擾之工作及服務環境，並採取適當之預防、糾正、懲戒及處理措施，並明訂規則及員工申訴管道，以規範員工在工作場所的言行舉止。

(7)執行職務遭受不法侵害預防計畫

本公司為預防員工於執行職務，因他人行為致遭受身體或精神上不法侵害，訂定本計畫，以避免暴力行為之發生。

5.工作環境與員工人身安全的保護措施

本公司為防止職業災害，保障勞工安全與健康，設置職業安全衛生管理人員，並依職業安全衛生法第三十四條之規定制訂「安全衛生工作守則」，規定安全管理事項，供員工遵循。

(1)工作環境安全

- A.辦公場所保持整齊、清潔、適當溫度、濕度及通風，每年施行消毒作業。
- B.保持室內、室外照明良好，各區域視野清晰，特別是夜間出入口、停車場。
- C.定期實施建築物公共安全檢查。
- D.實施進出門禁控制、訪客登記等措施，確保員工之安全。
- E.每月實施噪音分貝檢測，以確保員工健康。
- F.每月實施消防檢查，確認緊急照明燈、安全門、滅火器功能與逃生路線順暢。
- G.每月按規定實施輻射場所監測作業、每季實施飲用水大腸桿菌之檢測、每半年實施二氧化碳濃度檢測及正己烷作業環境測定。
- H.定期執行安全衛生法規定相關作業環境監測，確保作業環境符合標準。

(2)設備安全

- A.電氣器材之裝置設備與保養（包括修理、換保險絲等）由領有電匠執照或極具經驗之電氣工作人員擔任。
- B.應隨時注意，電氣機具之電線、開關的護蓋或絕緣被覆是否損壞，遇有損壞或發生漏電之情形應立即停止作業，並向主管報告。
- C.每年實施各項電氣設備檢查。
- D.定期實施公務車保養，落實行前檢點作業，確保行車安全。
- E.放射性物質及可發生游離輻射設備之操作人員均接受主管機關指定之訓練，並領有輻射安全證書或執照。

(3)員工人身安全

- A.每年定期舉辦職業安全衛生教育訓練，110 年度之教育訓練已於 8 月 17 日及 11 月 11 日舉辦，參加人數分別為 24 人及 19 人
- B.訂有「災害緊急應變管理辦法」、「緊急事件應變管理程序」，確保緊急事件之處理能力。每年定期舉辦災害應變處理演練，110 年度之災害應變處理演練已於 4 月 9 日舉辦。
- C.公司依工作場所大小、分布、危險狀況與員工人數，備置足夠急救藥品及器材，並設置急救人員辦理急救事宜；每月對於急救藥品及器材定期檢查，隨時予以更換及補充；急救人員之訓練按職業安全衛生教育訓練規則辦理。
- D.每年實施員工一般健康檢查及特殊作業健康檢查。110 年度之健康檢查已於 10 月 21 日實施。
- E.訂有「人因性危害預防計畫」，避免員工從事重複性作業，因姿勢不良、過度施力及作業頻率過高等原因，促發肌肉骨骼疾病之發生，每年定期以調查表方式交由員工填寫，以辨識及評估高風險群，並於每週職護臨場服務時進

行面談及指導，將執行情形作成紀錄，並依規定保存。

- F. 訂有「異常工作負荷促發疾病預防計畫」，避免員工長時間工作，因異常工作負荷促發疾病，每年定期以問卷方式交由員工填寫，以辨識及評估高風險群，並於每週職護臨場服務時進行面談及指導，將執行情形作成紀錄，並依規定保存。
- G. 訂有「執行職務遭受不法侵害預防計畫」，避免員工於執行職務，因他人行為致遭受身體或精神上不法侵害。每年定期舉辦宣導課程，提供申訴方式與窗口等資訊，110 年度之宣導課程已於 8 月 17 日及 11 月 11 日舉辦，參加人數分別為 24 人及 19 人。
- H. 訂有「職場母性健康保護計畫」，對有母性健康危害之女性員工，採取危害評估、控制及分級管理母性健康保護之措施，保護母體及胎兒之健康，並設置專用哺集乳室，提供友善母性職場。
- I. 為提供受僱者及求職者免於性騷擾之工作及服務環境，並採取適當之預防、糾正、懲戒及處理措施，明訂工作場所性騷擾防治措施申訴及懲戒辦法及員工申訴管道，以規範員工在工作場所的言行舉止。每年定期舉辦宣導課程，110 年度之宣導課程已於 8 月 17 日及 11 月 11 日舉辦，參加人數分別為 24 人及 19 人。
- J. 依「勞工健康保護規則」規定，自 109 年起辦理醫護人員設置及臨場服務，關懷員工健康。依據員工健康檢查結果，每週安排職護進行諮詢；每季職醫辦理臨場健康服務。

#### 6. 勞資間之協議

本公司向來都遵守政府各項法令規章，並注重勞工之權益，舉凡員工之聘僱、離職、退休及各項福利措施，均依相關法令為辦理之基礎，故自公司成立至今，勞資關係和諧，未曾因勞資糾紛而遭受任何損失。

#### 7. 各項員工權益維護措施

- (1) 「員工勞資會議實施辦法」每季定期舉行勞資會議，重要事項經勞資雙方代表溝通協調，以保障勞工權益及勞資和諧。另如有必要，以內部公告之方式，通知員工具有重大影響之營運變動情形。110 年度之勞資會議已於 2 月 22 日、4 月 19 日、7 月 19 日及 10 月 18 日舉行。
- (2) 本公司員工退休準備金監督委員會每季定期召開會議檢視提撥狀況，以保障員工權益。110 年度之員工退休準備金會議已於 1 月 11 日、4 月 12 日、7 月 12 日及 10 月 12 日召開。
- (3) 本公司為明確規定勞資雙方之權利義務，特參照相關法令制定工作規則，主要規範內容包含：徵募、僱用、服務紀律與意見溝通、工作時間與考勤、請休假、薪資及獎金、員工福利、考核、升等、升遷、獎懲、離職與退休解僱、職業災害補償、撫卹安全、衛生、勞資會議。
- (4) 建立員工申訴管道：設有申訴專線與電子信箱，立即視狀況進行適當處置，以維護員工權益及強化職場安全。

(二) 列明最近年度及截至年報刊印日止，因勞資糾紛所遭受之損失（包括勞工檢查結果違反勞動基準法事項，應列明處分日期、處分字號、違反法規條文、違反法規內容、處分內容），並揭露目前及未來可能發生之估計金額與因應措施：無。

## 六、資通安全管理

(一)敘明資通安全風險管理架構、資通安全政策、具體管理方案及投入資通安全管理之資源等：

### 1. 敘明資通安全風險管理架構

本公司資訊室為統籌資訊安全及保護相關政策制定、執行及風險管理，以副執行長為最高主管，並由稽核室定期執行遵循度查核。另成立資訊安全委員會，由副執行長為召集人，各處(部)最高主管共 10 人為委員，管理資訊安全相關制度及事項之決議，並由各處(部、室)派員組成內部稽核小組，接受教育訓練及協助推動執行，可望減少資安弱點並提高風險控管能力。

### 2. 資通安全政策

本公司資通安全政策為防止本公司資訊系統及其資料遭到不明入侵者經由網路侵入，使資訊系統及其資料遭致不當使用、洩漏、竄改、破壞等情事，確保與網路連線之資訊系統及其資料的安全，維護電腦運作順暢、設備及資料具安全性、完整性、隱密性及利日後之管理，以提供本公司之資訊業務持續運作之資訊環境，並符合相關法規要求，免於遭受內、外部的蓄意或意外之威脅。

為提升資訊安全管理，本公司已於 108 年度導入 ISO27001 資訊安全管理系統驗證標準，並取得認證，有效期限自 108 年 10 月 9 日至 111 年 10 月 8 日，其涵蓋 14 項領域及 114 個安全控制措施，透過風險管理架構的適用，來保護資訊的機密性、完整性與可用性。

### 3. 具體管理方案

本公司資訊安全應考量範圍包括網路安全教育訓練、人員管理、網路安全管理、上網管制、緊急事故應變與災害復原處理及網路安全稽核等。本公司針對資訊安全維護之成本效益與網路使用者方便性，建立資訊安全機制，重要主機建置端點防毒措施，強化惡意軟體行為偵測，並強化網路防火牆與網路控管，防止電腦病毒跨機台及跨廠區擴散。另每年對全體員工進行資訊安全教育訓練，資訊安全列為年度稽核項目，且已於 111 年加入台灣電腦網路危機處理暨協調中心(TWCERT/CC)會員，有效接收及傳遞資安情資。

### 4. 投入資通安全管理之資源

本公司 110 年度企業資訊安全措施推動執行成果分述如下：

- (1)營運持續運作計畫實施日期及演練範圍計有：5 月 14 日實施之機房維運服務(電力系統服務)、110 年 9 月 6 日實施之企業儲存服務等共 2 項，演練結果未有重大異常情事。
- (2)ISO27001 內部稽核已於 7 月 14 日及 7 月 15 日完成，未有重大異常情事。
- (3)全體員工資訊安全教育訓練已於 11 月 10 日至 11 月 16 日間完成。
- (4)資訊安全列為年度稽核項目，110 年度 5 月及 11 月已完成資通安全檢查之控制作業，未有重大異常情事。

(二)列明最近年度及截至年報刊印日止，因重大資通安全事件所遭受之損失、可能影響及因應措施，如無法合理估計者，應說明其無法合理估計之事實：無。

七、重要契約：無。

## 陸、財務概況

### 一、最近五年度簡明財務資料

#### (一)簡明資產負債表－合併

單位：新台幣仟元

年 度 項 目		最近五年度財務資料					111 年截至 3 月 31 日 財務資料 (註 2)
		106 年度 (註 1)	107 年度 (註 1)	108 年度 (註 1)	109 年度 (註 1)	110 年度 (註 1)	
流動資產		\$838,029	\$871,722	\$964,839	\$993,980	\$1,177,454	\$1,131,698
不動產、廠 房及設備		240,194	237,044	236,401	245,889	255,903	260,836
無形資產		494	3,567	3,252	3,146	4,651	4,187
其他資產		8,886	11,818	18,191	13,485	14,562	14,295
資產總額		1,087,603	1,124,151	1,222,683	1,256,500	1,452,570	1,411,016
流動 負債	分配前	233,323	267,891	280,631	237,946	310,764	296,407
	分配後	347,892	384,242	412,653	343,564	(註 3)	(註 3)
非流動負債		17,641	23,561	25,757	24,616	22,374	22,545
負債 總額	分配前	250,964	291,452	306,388	262,562	333,138	318,952
	分配後	365,533	407,803	438,410	368,180	(註 3)	(註 3)
歸屬於母公司 業主之權益		836,639	832,699	916,295	993,938	1,119,432	1,092,064
股本		532,649	532,649	532,649	528,869	544,712	544,712
資本公積		40,185	40,358	45,029	38,969	38,969	38,969
保留 盈餘	分配前	301,431	298,962	348,876	357,906	395,294	410,689
	分配後	186,862	182,611	216,854	252,288	(註 3)	(註 3)
其他權益		(7,650)	(9,294)	(419)	70,535	142,798	100,035
庫藏股票		(29,976)	(29,976)	(9,840)	(2,341)	(2,341)	(2,341)
非控制權益		-	-	-	-	-	-
權益 總額	分配前	836,639	832,699	916,295	993,938	1,119,432	1,092,064
	分配後	722,070	716,348	784,273	888,320	(註 3)	(註 3)

註 1：106~110 年度財務資料均經會計師查核簽證。

註 2：111 年第 1 季財務資料經會計師核閱。

註 3：110 年度盈餘分配案尚待 111 年股東常會決議通過。

## (二)簡明綜合損益表－合併

單位：新台幣仟元(每股盈餘為新台幣元)

項 目	最近五年財務資料					111年截至3月31日財務資料(註2)
	106年度 (註1)	107年度 (註1)	108年度 (註1)	109年度 (註1)	110年度 (註1)	
營業收入	\$1,066,486	\$885,094	\$1,119,980	\$781,171	\$884,326	\$221,161
營業毛利	317,238	283,232	373,191	256,964	275,149	60,537
營業損益	158,717	121,538	183,197	84,725	96,953	18,466
營業外收入及 支 出	(10,071)	13,659	16,144	66,872	80,679	2,062
稅前淨利	148,646	135,197	199,341	151,597	177,632	20,528
繼續營業單位 本期淨利	124,679	115,609	167,250	141,886	160,010	15,395
停業單位損失	-	-	-	-	-	-
本期淨利(損)	124,679	115,609	167,250	141,886	160,010	15,395
本期其他綜合 損 益 (稅後淨額)	(802)	(5,153)	7,890	70,120	71,102	(42,763)
本期綜合損益 總 額	123,877	110,456	175,140	212,006	231,112	(27,368)
淨利歸屬於 母公司業主	124,679	115,609	167,250	141,886	160,010	15,395
淨利歸屬於 非控制權益	-	-	-	-	-	-
綜合損益總額 歸屬於母公司 業 主	123,877	110,456	175,140	212,006	231,112	15,395
綜合損益總額 歸屬於非控制 權 益	-	-	-	-	-	-
每股盈餘(註3)	2.31	2.15	3.08	2.61	2.94	0.28

註1：106~110年度財務資料均經會計師查核簽證。

註2：111年第1季財務資料經會計師核閱。

註3：係將盈餘轉增資股數追溯調整至各年度。

## (三)簡明資產負債表一個體

單位：新台幣仟元

年 度 項 目		最近五年度財務資料					111年截至3月31日財務資料(註2)
		106年度 (註1)	107年度 (註1)	108年度 (註1)	109年度 (註1)	110年度 (註1)	
流動資產		\$834,400	\$867,076	\$958,981	\$988,239	\$1,170,506	NA
不動產、廠房及設備		211,512	210,055	211,331	221,937	232,697	NA
無形資產		494	3,567	3,252	3,146	4,651	NA
其他資產		40,758	42,539	48,244	42,722	44,253	NA
資產總額		1,087,164	1,123,237	1,221,808	1,256,044	1,452,107	NA
流動負債	分配前	232,970	267,211	279,951	237,689	310,504	NA
	分配後	347,539	383,562	411,973	343,307	(註3)	NA
非流動負債		17,555	23,327	25,562	24,417	22,171	NA
負債總額	分配前	250,525	290,538	305,513	262,106	332,675	NA
	分配後	365,094	406,889	437,535	367,724	(註3)	NA
股本		532,649	532,649	532,649	528,869	544,712	NA
資本公積		40,185	40,358	45,029	38,969	38,969	NA
保留盈餘	分配前	301,431	298,962	348,876	357,906	395,294	NA
	分配後	186,862	182,611	216,854	252,288	(註3)	NA
其他權益		(7,650)	(9,294)	(419)	70,535	142,798	NA
庫藏股票		(29,976)	(29,976)	(9,840)	(2,341)	(2,341)	NA
非控制權益		-	-	-	-	-	NA
權益總額	分配前	836,639	832,699	916,295	993,938	1,119,432	NA
	分配後	722,070	716,348	784,273	888,320	(註3)	NA

註1：106~110年度財務資料均經會計師查核簽證。

註2：111年第1季無個體財務資料。

註3：110年度盈餘分配案尚待111年股東常會決議通過。



## (四)簡明綜合損益表一個體

單位：新台幣仟元(每股盈餘為新台幣元)

項 目	最近五年財務資料					111年截至 3月31日 財務資料 (註2)
	106年度 (註1)	107年度 (註1)	108年度 (註1)	109年度 (註1)	110年度 (註1)	
營業收入	\$1,066,372	\$884,959	\$1,119,807	\$781,171	\$884,291	NA
營業毛利	317,120	282,994	373,052	256,940	275,112	NA
營業損益	160,979	124,111	185,243	86,945	98,982	NA
營業外收入及 支 出	(12,333)	11,086	14,098	64,652	78,650	NA
稅前淨利	148,646	135,197	199,341	151,597	177,632	NA
繼續營業單位 本期淨利	124,679	115,609	167,250	141,886	160,010	NA
停業單位損失	-	-	-	-	-	NA
本期淨利(損)	124,679	115,609	167,250	141,886	160,010	NA
本期其他綜合 損 益 (稅後淨額)	(802)	(5,153)	7,890	70,120	71,102	NA
本期綜合損益 總 額	123,877	110,456	175,140	212,006	231,112	NA
每股盈餘(註3)	2.31	2.15	3.08	2.61	2.94	NA

註1：106~110年度財務資料均經會計師查核簽證。

註2：111年第1季無個體財務資料。

註3：係將盈餘轉增資股數追溯調整至各年度。

## (五)最近五年度簽證會計師姓名及其查核意見

年 度	會計師事務所名稱	會計師姓名	查 核 意 見
106年度	勤業眾信聯合會計師事務所	陳昭伶、張瑞娜	無保留意見
107年度	勤業眾信聯合會計師事務所	姚勝雄、張瑞娜	無保留意見
108年度	勤業眾信聯合會計師事務所	姚勝雄、張瑞娜	無保留意見
109年度	勤業眾信聯合會計師事務所	張淳儀、林淑如	無保留意見
110年度	勤業眾信聯合會計師事務所	林淑如、張淳儀	無保留意見

## 二、最近五年度財務分析

### (一)合併報表財務分析

分析項目		年度	最近五年財務分析					111年截至 3月31日 財務資料 (註2)
		106年度 (註1)	107年度 (註1)	108年度 (註1)	109年度 (註1)	110年度 (註1)		
財務 結構 (%)	負債占資產比率	23.07	25.93	25.06	20.90	22.93	22.60	
	長期資金占不動產、 廠房及設備比率	355.66	361.22	398.50	414.23	446.19	427.32	
償債 能力 (%)	流動比率	359.17	325.40	343.81	417.73	378.89	381.81	
	速動比率	319.58	282.57	303.73	369.66	298.43	278.37	
	利息保障倍數	-	-	797,464.00	891,847.06	2,220,500.00	1,026,500.00	
經 營 能 力	應收款項週轉率(次)	13.69	12.45	9.82	5.57	6.14	5.34	
	平均收現日數	27	29	37	66	59	68	
	存貨週轉率(次)	9.84	6.06	6.84	4.77	3.40	2.33	
	應付款項週轉率(次)	7.46	5.52	6.74	4.89	4.78	4.14	
	平均銷貨日數	37	60	53	77	107	157	
	不動產、廠房及設備 週轉率(次)	5.17	3.71	4.73	3.24	3.52	3.42	
	總資產週轉率(次)	0.98	0.80	0.95	0.63	0.65	0.62	
獲 利 能 力	資產報酬率(%)	11.45	10.45	14.25	11.45	11.81	4.30	
	權益報酬率(%)	14.82	13.85	19.13	14.86	15.14	5.57	
	稅前純益占實收資 本額比率(%)	27.91	25.38	37.42	28.66	32.61	3.77	
	純益率(%)	11.69	13.06	14.93	18.16	18.09	6.96	
	每股盈餘(元)(註3)	2.31	2.15	3.08	2.61	2.94	0.28	
現 金 流 量	現金流量比率(%)	60.22	48.56	36.02	30.76	(3.72)	(18.28)	
	現金流量允當比率(%)	142.12	129.68	125.31	84.30	50.05	32.53	
	現金再投資比率(%)	3.76	1.66	(1.50)	(5.34)	(9.57)	(4.51)	
槓 桿 度	營運槓桿度	1.03	1.04	1.05	1.13	1.13	1.22	
	財務槓桿度	1.00	1.00	1.00	1.00	1.00	1.00	

請說明最近二年度各項財務比率變動原因。(若增減變動未達 20%者可免分析)

- 1.本期稅前淨利增加，使用權資產減少致利息費用減少，利息保障倍數較上期上升。
- 2.本期因應料況吃緊，大幅提高存貨庫存水位，使存貨週轉率下降、平均銷貨日數較上期增加。
- 3.本期因應料況吃緊，大幅提高存貨庫存水位，致營業活動產生之淨現金流出，故現金流量比率、現金流量允當比率及現金再投資比率亦隨之減少。

註 1：106~110 年度財務資料均經會計師查核簽證。

註 2：111 年第 1 季財務資料經會計師核閱。

註 3：係將盈餘轉增資股數追溯調整至各年度。

## (二)個體報表財務分析

分析項目		年度	最近五年財務分析					111年 截至3 月31 日財務 資料 (註2)
		106年度 (註1)	107年度 (註1)	108年度 (註1)	109年度 (註1)	110年度 (註1)		
財務	負債占資產比率	23.04	25.87	25.00	20.87	22.91	NA	
結構 (%)	長期資金占不動產、 廠房及設備比率	403.85	407.52	445.68	458.85	490.60	NA	
償債	流動比率	358.16	324.49	342.55	415.77	376.97	NA	
能力	速動比率	318.46	281.55	302.37	367.64	296.44	NA	
(%)	利息保障倍數	-	-	797,464.00	891,847.60	2,220,500.00	NA	
經營 能力	應收款項週轉率(次)	13.68	12.45	9.82	5.57	6.14	NA	
	平均收現日數	27	29	37	66	59	NA	
	存貨週轉率(次)	9.83	6.06	6.84	4.77	3.40	NA	
	應付款項週轉率(次)	7.46	5.52	6.74	4.89	4.78	NA	
	平均銷貨日數	37	60	53	77	107	NA	
	不動產、廠房及設備 週轉率(次)	6.03	4.20	5.31	3.61	3.89	NA	
	總資產週轉率(次)	0.98	0.80	0.96	0.63	0.65	NA	
獲利 能力	資產報酬率(%)	11.46	10.46	14.27	11.45	11.82	NA	
	權益報酬率(%)	14.82	13.85	19.13	14.86	15.14	NA	
	稅前純益占實收資 本額比率(%)	27.91	25.38	37.42	28.66	32.61	NA	
	純益率(%)	11.69	13.06	14.94	18.16	18.09	NA	
	每股盈餘(元)(註3)	2.31	2.15	3.08	2.61	2.94	NA	
現金 流量	現金流量比率(%)	59.98	48.32	35.59	30.84	(4.09)	NA	
	現金流量允當比率(%)	142.43	129.74	125.02	83.90	49.57	NA	
	現金再投資比率(%)	3.87	1.63	(1.71)	(5.56)	(10.03)	NA	
槓桿 度	營運槓桿度	1.03	1.03	1.04	1.11	1.12	NA	
	財務槓桿度	1.00	1.00	1.00	1.00	1.00	NA	

請說明最近二年度各項財務比率變動原因。(若增減變動未達20%者可免分析)

- 1.本期稅前淨利增加，使用權資產減少致利息費用減少，利息保障倍數較上期上升。
- 2.本期因應料況吃緊，大幅提高存貨庫存水位，使存貨週轉率下降、平均銷貨日數較上期增加。
- 3.本期因應料況吃緊，大幅提高存貨庫存水位，致營業活動產生之淨現金流出，故現金流量比率、現金流量允當比率及現金再投資比率亦隨之減少。

註1：106~110年度財務資料均經會計師查核簽證。

註2：111年第1季無個體財務資料。

註3：係將盈餘轉增資股數追溯調整至各年度。

分析項目之計算公式如下：

(1)財務結構

- ①負債占資產比率＝負債總額／資產總額。
- ②長期資金占不動產、廠房及設備比率＝(權益總額＋非流動負債)／不動產、廠房及設備淨額。

(2)償債能力

- ①流動比率＝流動資產／流動負債。
- ②速動比率＝(流動資產－存貨－預付費用)／流動負債。
- ③利息保障倍數＝所得稅及利息費用前純益／本期利息支出。

(3)經營能力

- ①應收款項(包括應收帳款與因營業而產生之應收票據)週轉率＝銷貨淨額／各期平均應收款項(包括應收帳款與因營業而產生之應收票據)餘額。
- ②平均收現日數＝365／應收款項週轉率。
- ③存貨週轉率＝銷貨成本／平均存貨額。
- ④應付款項(包括應付帳款與因營業而產生之應付票據)週轉率＝銷貨成本／各期平均應付款項(包括應付帳款與因營業而產生之應付票據)餘額。
- ⑤平均售貨日數＝365／存貨週轉率。
- ⑥不動產、廠房及設備週轉率＝銷貨淨額／平均不動產、廠房及設備淨額。
- ⑦總資產週轉率＝銷貨淨額／平均資產總額。

(4)獲利能力

- ①資產報酬率＝〔稅後損益＋利息費用×(1－稅率)〕／平均資產總額。
- ②權益報酬率＝稅後損益／平均權益總額。
- ③純益率＝稅後損益／銷貨淨額。
- ④每股盈餘＝(歸屬於母公司業主之損益－特別股股利)／加權平均已發行股數。

(5)現金流量

- ①現金流量比率＝營業活動淨現金流量／流動負債。
- ②淨現金流量允當比率＝最近五年度營業活動淨現金流量／最近五年度(資本支出＋存貨增加額＋現金股利)。
- ③現金再投資比率＝(營業活動淨現金流量－現金股利)／(不動產、廠房及設備毛額＋長期投資＋其他非流動資產＋營運資金)。

(6)槓桿度

- ①營運槓桿度＝(營業收入淨額－變動營業成本及費用)／營業利益。
- ②財務槓桿度＝營業利益／(營業利益－利息費用)。

三、最近年度財務報告之審計委員會審查報告

德勝科技股份有限公司

審計委員會審查報告書

董事會造送本公司民國 110 年度個體財務報表及合併財務報表，業經勤業眾信聯合會計師事務所林淑如、張淳儀會計師查核完竣，提出查核報告書，認為足以允當表達本公司之財務狀況、經營成果與現金流量情形。連同營業報告書、盈餘分配表，經本審計委員會審查，認為尚無不合，爰依照證券交易法第 14-4 條及公司法第 219 條之規定繕具報告，敬請 鑑核。

德勝科技股份有限公司

審計委員會召集人：黃慶堂

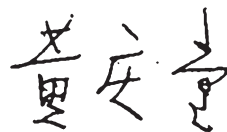

中 華 民 國 1 1 1 年 3 月 1 8 日

四、最近年度財務報告：請參閱本年報第 123~184 頁。

五、最近年度經會計師查核簽證之公司個體財務報告：請參閱本年報第 185~243 頁。

六、公司及其關係企業最近年度及截至年報刊印日止，發生財務週轉困難情事，其對本公司財務狀況之影響：無。

## 關係企業合併財務報告聲明書

本公司 110 年度（自 110 年 1 月 1 日至 12 月 31 日止）依「關係企業合併營業報告書關係企業合併財務報表及關係報告書編製準則」應納入編製關係企業合併財務報告之公司與依國際會計準則第 10 號應納入編製母子公司合併財務報告之公司均相同，且關係企業合併財務報告所應揭露相關資訊於前揭母子公司合併財務報告中均已揭露，爰不再另行編製關係企業合併財務報告。

特此聲明

公司名稱：德勝科技股份有限公司



負責人：林 坤 銘



中 華 民 國 111 年 3 月 18 日

### 會計師查核報告

德勝科技股份有限公司 公鑒：

#### 查核意見

德勝科技股份有限公司及其子公司民國 110 年及 109 年 12 月 31 日之合併資產負債表，暨民國 110 年及 109 年 1 月 1 日至 12 月 31 日之合併綜合損益表、合併權益變動表、合併現金流量表以及合併財務報表附註（包括重大會計政策彙總），業經本會計師查核竣事。

依本會計師之意見，上開合併財務報表在所有重大方面係依證券發行人財務報告編製準則及經金融監督管理委員會認可並發布生效之國際財務報導準則、國際會計準則、解釋及解釋公告編製，足以允當表達德勝科技股份有限公司及其子公司民國 110 年及 109 年 12 月 31 日之合併財務狀況，暨民國 110 年及 109 年 1 月 1 日至 12 月 31 日之合併財務績效及合併現金流量。

#### 查核意見之基礎

本會計師係依照會計師查核簽證財務報表規則及一般公認審計準則執行查核工作。本會計師於該等準則下之責任將於會計師查核合併財務報表之責任段進一步說明。本會計師所隸屬事務所受獨立性規範之人員已依會計師職業道德規範，與德勝科技股份有限公司及其子公司保持超然獨立，並履行該規範之其他責任。本會計師相信已取得足夠及適切之查核證據，以作為表示查核意見之基礎。

#### 關鍵查核事項

關鍵查核事項係指依本會計師之專業判斷，對德勝科技股份有限公司及其子公司民國 110 年度合併財務報表之查核最為重要之事項。該等事項已於查核合併財務報表整體及形成查核意見之過程中予以因應，本會計師並不對該等事項單獨表示意見。



茲對德勝科技股份有限公司及其子公司民國 110 年度合併財務報表之關鍵查核事項敘明如下：

#### 特定客戶收入認列

管理階層存在達成預計財務目標之壓力，因此一般公認審計準則預設收入認列存有舞弊風險，德勝科技股份有限公司及其子公司民國 110 年度銷貨收入來自特定歐美地區客戶計新台幣 363,359 仟元，約佔營業收入 41%。本會計師認為來自特定歐美地區客戶之銷貨收入真實性存有顯著風險，因而列為關鍵查核事項。收入認列相關會計政策，請參閱合併財務報告附註四(十二)。

本會計師已執行之主要查核程序如下：

1. 瞭解並測試收入認列流程之主要內部控制之設計及執行有效性。
2. 自特定客戶銷貨明細選取樣本核對自外部取得之客戶訂單及報關文件等有關佐證資料，並核對收款情形，以驗證銷貨交易之真實性。

#### **其他事項**

德勝科技股份有限公司業已編製民國 110 及 109 年度之個體財務報表，並經本會計師出具無保留意見之查核報告在案，備供參考。

#### **管理階層與治理單位對合併財務報表之責任**

管理階層之責任係依照證券發行人財務報告編製準則及經金融監督管理委員會認可並發布生效之國際財務報導準則、國際會計準則、解釋及解釋公告編製允當表達之合併財務報表，且維持與合併財務報表編製有關之必要內部控制，以確保合併財務報表未存有導因於舞弊或錯誤之重大不實表達。

於編製合併財務報表時，管理階層之責任亦包括評估德勝科技股份有限公司及其子公司繼續經營之能力、相關事項之揭露，以及繼續經營會計基礎之採用，除非管理階層意圖清算德勝科技股份有限公司及其子公司或停止營業，或除清算或停業外別無實際可行之其他方案。

德勝科技股份有限公司及其子公司之治理單位（含監察人）負有監督財務報導流程之責任。

#### **會計師查核合併財務報表之責任**

本會計師查核合併財務報表之目的，係對合併財務報表整體是否存在導因於舞弊或錯誤之重大不實表達取得合理確信，並出具查核報告。合理確信係高度確信，惟依照一般公認審計準則執行之查核工作無法保證必能偵出合

併財務報表存有之重大不實表達。不實表達可能導因於舞弊或錯誤。如不實表達之個別金額或彙總數可合理預期將影響合併財務報表使用者所作之經濟決策，則被認為具有重大性。

本會計師依照一般公認審計準則查核時，運用專業判斷並保持專業上之懷疑。本會計師亦執行下列工作：

1. 辨認並評估合併財務報表導因於舞弊或錯誤之重大不實表達風險；對所評估之風險設計及執行適當之因應對策；並取得足夠及適切之查核證據以作為查核意見之基礎。因舞弊可能涉及共謀、偽造、故意遺漏、不實聲明或踰越內部控制，故未偵出導因於舞弊之重大不實表達之風險高於導因於錯誤者。
2. 對與查核攸關之內部控制取得必要之瞭解，以設計當時情況下適當之查核程序，惟其目的非對德勝科技股份有限公司及其子公司內部控制之有效性表示意見。
3. 評估管理階層所採用會計政策之適當性，及其所作會計估計與相關揭露之合理性。
4. 依據所取得之查核證據，對管理階層採用繼續經營會計基礎之適當性，以及使德勝科技股份有限公司及其子公司繼續經營之能力可能產生重大疑慮之事件或情況是否存在重大不確定性，作出結論。本會計師若認為該等事件或情況存在重大不確定性，則須於查核報告中提醒合併財務報表使用者注意合併財務報表之相關揭露，或於該等揭露係屬不適當時修正查核意見。本會計師之結論係以截至查核報告日所取得之查核證據為基礎。惟未來事件或情況可能導致德勝科技股份有限公司及其子公司不再具有繼續經營之能力。
5. 評估合併財務報表（包括相關附註）之整體表達、結構及內容，以及合併財務報表是否允當表達相關交易及事件。
6. 對於德勝科技股份有限公司及其子公司內組成個體之財務資訊取得足夠及適切之查核證據，以對合併財務報表表示意見。本會計師負責德勝科技股份有限公司及其子公司查核案件之指導、監督及執行，並負責形成德勝科技股份有限公司及其子公司查核意見。

本會計師與治理單位溝通之事項，包括所規劃之查核範圍及時間，以及重大查核發現（包括於查核過程中所辨認之內部控制顯著缺失）。

本會計師亦向治理單位提供本會計師所隸屬事務所受獨立性規範之人員已遵循會計師職業道德規範中有關獨立性之聲明，並與治理單位溝通所有可能被認為會影響會計師獨立性之關係及其他事項（包括相關防護措施）。

本會計師從與治理單位溝通之事項中，決定對德勝科技股份有限公司及其子公司民國 110 年度合併財務報表查核之關鍵查核事項。本會計師於查核報告中敘明該等事項，除非法令不允許公開揭露特定事項，或在極罕見情況下，本會計師決定不於查核報告中溝通特定事項，因可合理預期此溝通所產生之負面影響大於所增進之公眾利益。

勤業眾信聯合會計師事務所

會計師 林 淑 如

林 淑 如



會計師 張 淳 儀

張 淳 儀



金融監督管理委員會核准文號  
金管證審字第 1080321204 號

證券暨期貨管理委員會核准文號  
台財證六字第 0920123784 號

中 華 民 國 111 年 3 月 18 日

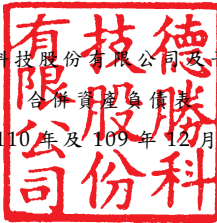

代 碼	資 產	110年12月31日			109年12月31日		
		金	額	%	金	額	%
	流動資產						
1100	現金及約當現金(附註四及六)	\$	298,372	21	\$	191,984	15
1110	透過損益按公允價值衡量之金融資產—流動(附註四及七)		49,282	4		108,437	9
1120	透過其他綜合損益按公允價值衡量之金融資產—流動(附註四及八)		206,853	14		128,721	10
1136	按攤銷後成本衡量之金融資產—流動(附註四、九及三十)		203,462	14		322,173	26
1150	應收票據(附註四及十)		3	-		53	-
1170	應收帳款(附註四、十及二三)		63,030	4		33,835	3
1200	其他應收款(附註四及二八)		106,273	7		93,972	7
130X	存貨(附註四、五及十一)		246,546	17		112,142	9
1470	其他流動資產(附註十六)		3,633	-		2,663	-
11XX	流動資產總計		<u>1,177,454</u>	<u>81</u>		<u>993,980</u>	<u>79</u>
	非流動資產						
1600	不動產、廠房及設備(附註四及十三)		255,903	18		245,889	20
1755	使用權資產(附註四及十四)		4,125	-		1,775	-
1780	其他無形資產(附註四及十五)		4,651	-		3,146	-
1840	遞延所得稅資產(附註四及二五)		8,593	1		10,076	1
1990	其他非流動資產(附註十六)		1,844	-		1,634	-
15XX	非流動資產總計		<u>275,116</u>	<u>19</u>		<u>262,520</u>	<u>21</u>
1XXX	資 產 總 計	\$	<u>1,452,570</u>	<u>100</u>	\$	<u>1,256,500</u>	<u>100</u>
	負債及權益						
	流動負債						
2130	合約負債—流動(附註四及二三)	\$	33,577	3	\$	21,597	2
2150	應付票據(附註十七)		76,627	5		48,266	4
2170	應付帳款(附註十七)		76,535	5		53,283	4
2219	其他應付款(附註十八)		85,699	6		85,430	7
2230	本期所得稅負債(附註四及二五)		31,938	2		25,173	2
2250	負債準備—流動(附註四及十九)		944	-		583	-
2280	租賃負債—流動(附註四及十四)		3,192	-		1,262	-
2399	其他流動負債(附註十八)		2,252	-		2,352	-
21XX	流動負債總計		<u>310,764</u>	<u>21</u>		<u>237,946</u>	<u>19</u>
	非流動負債						
2580	租賃負債—非流動(附註四及十四)		936	-		519	-
2640	淨確定福利負債—非流動(附註四及二十)		21,210	2		23,870	2
2670	其他非流動負債(附註十八)		228	-		227	-
25XX	非流動負債總計		<u>22,374</u>	<u>2</u>		<u>24,616</u>	<u>2</u>
2XXX	負債總計		<u>333,138</u>	<u>23</u>		<u>262,562</u>	<u>21</u>
	歸屬於本公司業主之權益(附註二一)						
3110	普通股股本		544,712	37		528,869	42
3200	資本公積		38,969	3		38,969	3
	保留盈餘						
3310	法定盈餘公積		149,942	10		135,837	11
3320	特別盈餘公積		-	-		419	-
3350	未分配盈餘		245,352	17		221,650	17
3300	保留盈餘總計		395,294	27		357,906	28
3400	其他權益		142,798	10		70,535	6
3500	庫藏股票(附註二二)		(2,341)	-		(2,341)	-
3XXX	權益總計		<u>1,119,432</u>	<u>77</u>		<u>993,938</u>	<u>79</u>
	負債及權益總計	\$	<u>1,452,570</u>	<u>100</u>	\$	<u>1,256,500</u>	<u>100</u>

後附之附註係本合併財務報告之一部分。

董事長：林坤銘



經理人：楊育哲



會計主管：陳雲珍



德勝科技股份有限公司及子公司

合併綜合損益表

民國 110 年及 109 年 1 月 1 日至 12 月 31 日

單位：新台幣仟元，惟  
每股盈餘為元

代 碼	110年度			109年度		
	金	額	%	金	額	%
	營業收入（附註四及二三）					
4100	\$	836,558	95	\$	704,176	90
4800		47,768	5		76,995	10
4000		884,326	100		781,171	100
	營業成本（附註四、十一、二十及二四）					
5110		567,039	64		454,027	58
5800		42,138	5		70,180	9
5000		609,177	69		524,207	67
5900		275,149	31		256,964	33
	營業費用（附註二十及二四）					
6100		59,750	7		57,776	7
6200		38,136	4		37,815	5
6300		80,245	9		72,940	9
6450		65	-		3,708	1
6000		178,196	20		172,239	22
6900		96,953	11		84,725	11
	營業外收入及支出（附註二四）					
7010		7,792	1		2,315	-
7020		70,368	8		60,444	8
7050	(	8)	-	(	17)	-
7100		2,527	-		4,130	-
7000		80,679	9		66,872	8
7900		177,632	20		151,597	19
7950		17,622	2		9,711	1
8200		160,010	18		141,886	18

（接次頁）

(承前頁)

代 碼		110年度		109年度	
		金 額	%	金 額	%
	其他綜合損益 (附註二十及二一)				
8310	不重分類至損益之項目：				
8311	確定福利計畫之再衡量數	\$ 1,678	-	(\$ 1,043)	-
8316	透過其他綜合損益按公允價值衡量之權益工具投資未實現評價損益	69,524	8	71,090	9
8349	與不重分類之項目相關之所得稅 (附註四及二五)	( 336 )	-	209	-
		<u>70,866</u>	<u>8</u>	<u>70,256</u>	<u>9</u>
8360	後續可能重分類至損益之項目：				
8361	國外營運機構財務報表換算之兌換差額	294	-	( 170 )	-
8399	與可能重分類之項目相關之所得稅 (附註四及二五)	( 58 )	-	34	-
		<u>236</u>	<u>-</u>	<u>( 136 )</u>	<u>-</u>
8300	本年度其他綜合損益 (稅後淨額)	<u>71,102</u>	<u>8</u>	<u>70,120</u>	<u>9</u>
8500	本年度綜合損益總額	<u>\$ 231,112</u>	<u>26</u>	<u>\$ 212,006</u>	<u>27</u>
	淨利歸屬於				
8610	本公司業主	<u>\$ 160,010</u>	<u>18</u>	<u>\$ 141,886</u>	<u>18</u>
	綜合損益總額歸屬於				
8710	本公司業主	<u>\$ 231,112</u>	<u>26</u>	<u>\$ 212,006</u>	<u>27</u>
	每股盈餘 (附註二六)				
9750	基 本	<u>\$ 2.94</u>		<u>\$ 2.61</u>	
9850	稀 釋	<u>\$ 2.90</u>		<u>\$ 2.57</u>	

後附之附註係本合併財務報告之一部分。

董事長：林坤銘



經理人：楊育哲



會計主管：陳雲珍





德勝科技股份有限公司  
合併財務報表

民國 110 年及 109 年 1 月 1 日至 12 月 31 日

單位：新台幣仟元

代碼	109 年 1 月 1 日餘額	資本			公積		留		其他		權益	
		普通股	股本	資本公積	法定盈餘公積	特別盈餘公積	未分配盈餘	國外營運機構 財務報表換算 之兌換差額	透過其他綜合 損益按公允價 值衡量之資 產	庫藏股票	權益總額	
A1	\$ 532,649	\$ 26,947	\$ 173	\$ 17,909	\$ 119,112	\$ 9,294	\$ 220,470	(\$ 2,586)	\$ 2,167	(\$ 9,840)	\$ 916,295	
B1	-	-	-	-	16,725	-	( 16,725)	-	-	-	-	
B17	-	-	-	-	-	( 8,875)	( 8,875)	-	-	-	-	
B5	-	-	-	-	-	-	( 132,022)	-	-	-	( 132,022)	
D1	-	-	-	-	-	-	141,886	-	-	-	141,886	
D3	-	-	-	-	-	-	( 834)	( 136)	71,090	-	70,120	
D5	-	-	-	-	-	-	141,052	( 136)	71,090	-	212,006	
L1	-	-	-	-	-	-	-	-	-	( 2,341)	( 2,341)	
L3	( 3,780)	( 191)	-	( 5,862)	-	-	-	-	-	9,840	-	
Z1	528,869	26,756	173	12,040	135,837	419	221,650	( 2,722)	73,257	( 2,341)	993,938	
B1	-	-	-	-	14,105	-	( 14,105)	-	-	-	-	
B17	-	-	-	-	-	( 419)	419	-	-	-	-	
B5	-	-	-	-	-	-	( 105,618)	-	-	-	( 105,618)	
B9	15,843	-	-	-	-	-	( 15,843)	-	-	-	-	
D1	-	-	-	-	-	-	160,010	-	-	-	160,010	
D3	-	-	-	-	-	-	1,342	236	69,524	-	71,102	
D5	-	-	-	-	-	-	161,352	236	69,524	-	231,112	
Q1	-	-	-	-	-	-	( 2,503)	-	2,503	-	-	
Z1	\$ 544,712	\$ 26,756	\$ 173	\$ 12,040	\$ 149,942	\$ -	\$ 245,352	(\$ 2,486)	\$ 145,284	(\$ 2,341)	\$ 1,119,432	

後附之附註係本合併財務報告之一部分。



董事長：林坤銘



經理人：楊育哲



會計主管：陳雲珍

德勝科技股份有限公司及子公司  
 合併現金流量表

民國 110 年及 109 年 1 月 1 日至 12 月 31 日

單位：新台幣仟元

代 碼	110年度	109年度
	營業活動之現金流量	
A10000	\$ 177,632	\$ 151,597
A20010		
A20100	10,130	9,500
A20200	2,717	1,368
A20300	65	3,708
A20400		
	37,315	( 69,521)
A20900	8	17
A21200	( 2,527)	( 4,130)
A21300	( 5,255)	( 135)
A23100	( 111,483)	( 677)
A23700	( 826)	( 3,795)
A24100	2,287	6,006
A29900	( 982)	( 902)
A30000		
A31130	50	3,986
A31150	( 30,587)	11,407
A31180	( 12,720)	8,459
A31200	( 133,578)	( 549)
A31240	( 970)	2,324
A32125	11,980	( 6,487)
A32130	28,361	( 6,097)
A32150	23,473	( 4,689)
A32180	311	( 14,494)
A32200	361	46
A32230	( 102)	( 531)
A33000	( 4,340)	86,411
A33100	2,571	4,255
A33300	( 8)	( 17)
A33500	( 9,768)	( 17,445)
AAAA	( 11,545)	73,204

(接次頁)



(承前頁)

代 碼		110年度	109年度
	投資活動之現金流量		
B00010	取得透過其他綜合損益按公允價值 衡量之金融資產	(\$ 17,289)	(\$ 17,662)
B00020	處分透過其他綜合損益按公允價值 衡量之金融資產	8,681	-
B00040	取得按攤銷後成本衡量之金融資產	( 50)	( 39,649)
B00050	處分按攤銷後成本衡量之金融資產	118,679	-
B00100	取得透過損益按公允價值衡量之金 融資產	( 49,835)	( 6,650)
B00200	處分透過損益按公允價值衡量之金 融資產	183,158	7,192
B02700	購置不動產、廠房及設備	( 16,905)	( 15,588)
B03700	存出保證金增加	( 209)	-
B03800	存出保證金減少	-	1,684
B04500	購置無形資產	( 4,222)	( 1,262)
B07600	收取其他股利	5,255	135
BBBB	投資活動之淨現金流入(出)	<u>227,263</u>	<u>( 71,800)</u>
	籌資活動之現金流量		
C03100	存入保證金返還	( 1)	( 19)
C04020	租賃負債本金償還	( 3,000)	( 3,548)
C04500	發放現金股利	( 105,618)	( 132,022)
C04900	購買庫藏股票	-	( 2,341)
CCCC	籌資活動之現金流出	<u>( 108,619)</u>	<u>( 137,930)</u>
DDDD	匯率變動對現金及約當現金之影響	<u>( 711)</u>	<u>( 3,292)</u>
EEEE	現金及約當現金淨增加(減少)	106,388	( 139,818)
E00100	年初現金及約當現金餘額	<u>191,984</u>	<u>331,802</u>
E00200	年底現金及約當現金餘額	<u>\$ 298,372</u>	<u>\$ 191,984</u>

後附之附註係本合併財務報告之一部分。

董事長：林坤銘



經理人：楊育哲



會計主管：陳雲珍



德勝科技股份有限公司及子公司

合併財務報告附註

民國 110 年及 109 年 1 月 1 日至 12 月 31 日

(除另予註明者外，金額以新台幣仟元為單位)

一、公司沿革

德勝科技股份有限公司(以下稱「本公司」)係於 70 年 7 月設立於台北市，並於同年 7 月開始營業，所營業務主要為光纖網路局端、用戶端設備、網管交換器及室外無線網路之研發、製造及買賣等業務。

本公司股票自 98 年 9 月 8 日起在財團法人中華民國證券櫃檯買賣中心上櫃買賣。

本合併財務報告係以本公司之功能性貨幣新台幣表達。

二、通過財務報告之日期及程序

本合併財務報告於 111 年 3 月 18 日經董事會通過。

三、新發布及修訂準則及解釋之適用

- (一) 首次適用金融監督管理委員會(以下稱「金管會」)認可並發布生效之國際財務報導準則(IFRS)、國際會計準則(IAS)、解釋(IFRIC)及解釋公告(SIC)(以下稱「IFRSs」)

合併公司適用修正後之金管會認可並發布生效之 IFRSs 將不致造成合併公司會計政策之重大變動。

- (二) 111 年適用之金管會認可之 IFRSs

新發布 / 修正 / 修訂準則及解釋	IASB 發布之生效日
「IFRSs 2018-2020 之年度改善」	2022 年 1 月 1 日(註 1)
IFRS 3 之修正「對觀念架構之引述」	2022 年 1 月 1 日(註 2)
IAS 16 之修正「不動產、廠房及設備：達到預定使用狀態前之價款」	2022 年 1 月 1 日(註 3)
IAS 37 之修正「虧損性合約—履行合約之成本」	2022 年 1 月 1 日(註 4)

註 1：IFRS 9 之修正適用於 2022 年 1 月 1 日以後開始之年度報導期間所發生之金融負債之交換或條款修改；IAS 41「農業」之修正適用於 2022 年 1 月 1 日以後開始之年度報導期間之公允

價值衡量；IFRS 1「首次採用 IFRSs」之修正係追溯適用於 2022 年 1 月 1 日以後開始之年度報導期間。

註 2：收購日在年度報導期間開始於 2022 年 1 月 1 日以後之企業合併適用此項修正。

註 3：於 2021 年 1 月 1 日以後始達管理階層預期運作方式之必要地點及狀態之廠房、不動產及設備適用此項修正。

註 4：於 2022 年 1 月 1 日尚未履行所有義務之合約適用此項修正。

#### IFRSs 2018-2020 之年度改善

IFRSs 2018-2020 之年度改善修正若干準則，其中 IFRS 9「金融工具」之修正，為評估金融負債之交換或條款修改是否具重大差異，比較新舊合約條款之現金流量折現值（包括簽訂新合約或修改合約所收付費用之淨額）是否有 10%之差異時，前述所收付費用僅應包括借款人與貸款人間收付之費用。

除上述影響外，截至本合併財務報告通過發布日止，合併公司仍持續評估其他準則、解釋之修正對財務狀況與財務績效之影響，相關影響待評估完成時予以揭露。

#### (三) IASB 已發布但尚未經金管會認可並發布生效之 IFRSs

<u>新發布 / 修正 / 修訂準則及解釋</u>	<u>IASB 發布之生效日(註1)</u>
IFRS 10 及 IAS 28 之修正「投資者與其關聯企業或合資間之資產出售或投入」	未定
IFRS 17「保險合約」	2023 年 1 月 1 日
IFRS 17 之修正	2023 年 1 月 1 日
IFRS 17 之修正「初次適用 IFRS 17 及 IFRS 9—比較資訊」	2023 年 1 月 1 日
IAS 1 之修正「負債分類為流動或非流動」	2023 年 1 月 1 日
IAS 1 之修正「會計政策之揭露」	2023 年 1 月 1 日 (註 2)
IAS 8 之修正「會計估計之定義」	2023 年 1 月 1 日 (註 3)
IAS 12 之修正「與單一交易所產生之資產及負債有關之遞延所得稅」	2023 年 1 月 1 日 (註 4)

註 1：除另註明外，上述新發布 / 修正 / 修訂準則或解釋係於各該日期以後開始之年度報導期間生效。

註 2：於 2023 年 1 月 1 日以後開始之年度報導期間推延適用此項修正。

註 3：於 2023 年 1 月 1 日以後開始之年度報導期間所發生之會計估計變動及會計政策變動適用此項修正。

註 4：除於 2022 年 1 月 1 日就租賃及除役義務之暫時性差異認列遞延所得稅外，該修正係適用於 2022 年 1 月 1 日以後所發生之交易。

#### 1. IAS 1 之修正「將負債分類為流動或非流動」

該修正係釐清判斷負債是否分類為非流動時，應評估合併公司於報導期間結束日是否具有遞延清償期限至報導期間後至少 12 個月之權利。若合併公司於報導期間結束日具有該權利，無論合併公司是否預期將行使該權利，負債係分類為非流動。該修正並釐清，若合併公司須遵循特定條件始具有遞延清償負債之權利，合併公司必須於報導期間結束日已遵循特定條件，即使貸款人係於較晚日期測試合併公司是否遵循該等條件亦然。

該修正規定，為負債分類之目的，前述清償係指移轉現金、其他經濟資源或合併公司之權益工具予交易對方致負債之消滅。惟若負債之條款，可能依交易對方之選擇，以移轉合併公司之權益工具而導致其清償，且若該選擇權依 IAS 32「金融工具：表達」之規定係單獨認列於權益，則前述條款並不影響負債之分類。

#### 2. IAS 1 之修正「會計政策之揭露」

該修正明訂合併公司應依重大之定義，決定應揭露之重大會計政策資訊。若會計政策資訊可被合理預期將影響一般用途財務報表之主要使用者以該等財務報表為基礎所作之決策，則該會計政策資訊係屬重大。該修正並釐清：

- 與不重大之交易、其他事項或情況相關之會計政策資訊係屬不重大，合併公司無需揭露該等資訊。
- 合併公司可能因交易、其他事項或情況之性質而判斷相關會計政策資訊屬重大，即使金額不重大亦然。

- 並非與重大交易、其他事項或情況相關之所有會計政策資訊皆屬重大。

此外，該修正並舉例說明若會計政策資訊係與重大交易、其他事項或情況相關，且有下列情況時，該資訊可能屬重大：

- (1) 合併公司於報導期間改變會計政策，且該變動導致財務報表資訊之重大變動；
- (2) 合併公司自準則允許之選項中選擇其適用之會計政策；
- (3) 因缺乏特定準則之規定，合併公司依 IAS 8「會計政策、會計估計變動及錯誤」建立之會計政策；
- (4) 合併公司揭露其須運用重大判斷或假設所決定之相關會計政策；或
- (5) 涉及複雜之會計處理規定且財務報表使用者仰賴該等資訊方能了解該等重大交易、其他事項或情況。

### 3. IAS 8 之修正「會計估計之定義」

該修正明訂會計估計係指財務報表中受衡量不確定性影響之貨幣金額。合併公司於適用會計政策時，可能須以無法直接觀察而必須估計之貨幣金額衡量財務報表項目，故須使用衡量技術及輸入值建立會計估計以達此目的。衡量技術或輸入值之變動對會計估計之影響若非屬前期錯誤之更正，該等變動係屬會計估計變動。

除上述影響外，截至本合併財務報告通過發布日止，合併公司仍持續評估其他準則、解釋之修正對財務狀況與財務績效之影響，相關影響待評估完成時予以揭露。

## 四、重大會計政策之彙總說明

### (一) 遵循聲明

本合併財務報告係依照證券發行人財務報告編製準則及經金管會認可並發布生效之 IFRSs 編製。

## (二) 編製基礎

除按公允價值衡量之金融工具及按確定福利義務現值減除計畫資產公允價值認列之淨確定福利負債外，本合併財務報告係依歷史成本基礎編製。

公允價值衡量依照相關輸入值之可觀察程度及重要性分為第 1 等級至第 3 等級：

1. 第 1 等級輸入值：係指於衡量日可取得之相同資產或負債於活絡市場之報價（未經調整）。
2. 第 2 等級輸入值：係指除第 1 等級之報價外，資產或負債直接（亦即價格）或間接（亦即由價格推導而得）之可觀察輸入值。
3. 第 3 等級輸入值：係指資產或負債之不可觀察之輸入值。

## (三) 資產與負債區分流動與非流動之標準

流動資產包括：

1. 主要為交易目的而持有之資產；
2. 預期於資產負債表日後 12 個月內實現之資產；及
3. 現金及約當現金（但不包括於資產負債表日後逾 12 個月用以交換或清償負債而受到限制者）。

流動負債包括：

1. 主要為交易目的而持有之負債；
2. 於資產負債表日後 12 個月內到期清償之負債，以及
3. 不能無條件將清償期限遞延至資產負債表日後至少 12 個月之負債。

非屬上述流動資產或流動負債者，係分類為非流動資產或非流動負債。

## (四) 合併基礎

本合併財務報告係包含本公司及由本公司所控制個體（子公司）之財務報告。子公司之財務報告已予調整，以使其會計政策與合併公司之會計政策一致。於編製合併財務報告時，各個體間之交易、帳戶餘額、收益及費損已全數予以銷除。

當合併公司對子公司所有權權益之變動未導致喪失控制者，係作為權益交易處理。合併公司及非控制權益之帳面金額已予調整，以反映其於子公司相對權益之變動。非控制權益之調整金額與所支付或收取對價之公允價值間之差額，係直接認列為權益且歸屬於本公司業主。

子公司明細、持股比例及營業項目，請參閱附註十二及附表四。

#### (五) 外幣

各個體編製財務報告時，以個體功能性貨幣以外之貨幣（外幣）交易者，依交易日匯率換算為功能性貨幣記錄。

外幣貨幣性項目於每一資產負債表日以收盤匯率換算。因交割貨幣性項目或換算貨幣性項目產生之兌換差額，於發生當期認列於損益。

以公允價值衡量之外幣非貨幣性項目係以決定公允價值當日之匯率換算，所產生之兌換差額列為當期損益，惟屬公允價值變動認列於其他綜合損益者，其產生之兌換差額列於其他綜合損益。

以歷史成本衡量之外幣非貨幣性項目係以交易日之匯率換算，不再重新換算。

於編製合併財務報告時，本公司及其國外營運機構之資產及負債以每一資產負債表日匯率換算為新台幣。收益及費損項目係以當期平均匯率換算，所產生之兌換差額列於其他綜合損益。

#### (六) 存貨

存貨包括商品、製成品、在製品及原料。存貨係以成本與淨變現價值孰低衡量，比較成本與淨變現價值時除同類別存貨外係以個別項目為基礎。淨變現價值係指在正常情況下之估計售價減除至完工尚需投入之估計成本及完成出售所需之估計成本後之餘額。存貨成本之計算係採加權平均法。

#### (七) 不動產、廠房及設備

不動產、廠房及設備係以成本認列，後續以成本減除累計折舊及累計減損損失後之金額衡量。

除自有土地不提列折舊外，不動產、廠房及設備於耐用年限內按直線基礎，對每一重大部分則單獨提列折舊。合併公司至少於每一年度結束日對估計耐用年限、殘值及折舊方法進行檢視，並推延適用會計估計變動之影響。

不動產、廠房及設備除列時，淨處分價款與該資產帳面金額間之差額係認列於當期損益。

#### (八) 無形資產

##### 1. 單獨取得

單獨取得之有限耐用年限無形資產原始以成本衡量，後續係以成本減除累計攤銷後之金額衡量。無形資產於耐用年限內按直線基礎進行攤銷，並且合併公司至少於每一年度結束日對估計耐用年限、殘值及攤銷方法進行檢視，並推延適用會計估計變動之影響。

##### 2. 除 列

無形資產除列時，淨處分價款與該資產帳面金額間之差額係認列於當期損益。

#### (九) 不動產、廠房及設備、使用權資產及無形資產之減損

合併公司於每一資產負債表日評估是否有任何跡象顯示不動產、廠房及設備、使用權資產及無形資產可能已減損。若有任一減損跡象存在，則估計該資產之可回收金額。倘無法估計個別資產之可回收金額，合併公司估計該資產所屬現金產生單位之可回收金額。

可回收金額為公允價值減出售成本與其使用價值之較高者。個別資產或現金產生單位之可回收金額若低於其帳面金額時，將該資產或現金產生單位之帳面金額調減至其可回收金額，減損損失係認列於損益。

當減損損失於後續迴轉時，該資產或現金產生單位之帳面金額調增至修訂後之可回收金額，惟增加後之帳面金額以不超過該資產或現金產生單位若未於以前年度認列減損損失時所決定之帳面金額（減除攤銷或折舊）。減損損失之迴轉係認列於損益。



## (十) 金融工具

金融資產與金融負債於合併公司成為該工具合約條款之一方時認列於合併資產負債表。

原始認列金融資產與金融負債時，若金融資產或金融負債非屬透過損益按公允價值衡量者，係按公允價值加計直接可歸屬於取得或發行金融資產或金融負債之交易成本衡量。直接可歸屬於取得或發行透過損益按公允價值衡量之金融資產或金融負債之交易成本，則立即認列為損益。

### 1. 金融資產

金融資產之慣例交易係採交易日會計認列及除列。

#### (1) 衡量種類

合併公司所持有之金融資產種類為透過損益按公允價值衡量之金融資產、按攤銷後成本衡量之金融資產與透過其他綜合損益按公允價值衡量之權益工具投資。

##### A. 透過損益按公允價值衡量之金融資產

透過損益按公允價值衡量之金融資產包括強制透過損益按公允價值衡量之金融資產。強制透過損益按公允價值衡量之金融資產包括未指定透過其他綜合損益按公允價值衡量之權益工具投資。

透過損益按公允價值衡量之金融資產係按公允價值衡量，所產生之股利、利息係分別認列於其他收入及利息收入，再衡量產生之利益或損失則係認列於其他利益及損失。公允價值之決定方式請參閱附註二八。

##### B. 按攤銷後成本衡量之金融資產

合併公司投資金融資產若同時符合下列兩條件，則分類為按攤銷後成本衡量之金融資產：

- a. 係於某經營模式下持有，該模式之目的係持有金融資產以收取合約現金流量；及
- b. 合約條款產生特定日期之現金流量，該等現金流量完全為支付本金及流通在外本金金額之利息。

按攤銷後成本衡量之金融資產（包括現金及約當現金、按攤銷後成本衡量之金融資產—流動、應收票據、應收帳款及其他應收款）於原始認列後，係以有效利息法決定之總帳面金額減除任何減損損失之攤銷後成本衡量，任何外幣兌換損益則認列於損益。

除下列兩種情況外，利息收入係以有效利率乘以金融資產總帳面金額計算：

- a. 購入或創始之信用減損金融資產，利息收入係以信用調整後有效利率乘以金融資產攤銷後成本計算。
- b. 非屬購入或創始之信用減損，但後續變成信用減損之金融資產，應自信用減損後之次一報導期間起以有效利率乘以金融資產攤銷後成本計算利息收入。

約當現金包括自取得日起 3 個月內、高度流動性、可隨時轉換成定額現金且價值變動風險甚小之定期存款及附買回票券，係用於滿足短期現金承諾。

#### C. 透過其他綜合損益按公允價值衡量之權益工具投資

合併公司於原始認列時，可作一不可撤銷之選擇，將非持有供交易且非企業合併收購者所認列或有對價之權益工具投資，指定透過其他綜合損益按公允價值衡量。

透過其他綜合損益按公允價值衡量之權益工具投資係按公允價值衡量，後續公允價值變動列報於其他綜合損益，並累計於其他權益中。於投資處分時，累積損益直接移轉至保留盈餘，並不重分類為損益。

透過其他綜合損益按公允價值衡量之權益工具投資之股利於合併公司收款之權利確立時認列於損益中，除非該股利明顯代表部分投資成本之回收。

#### (2) 金融資產之減損

合併公司於每一資產負債表日按預期信用損失評估按攤銷後成本衡量之金融資產（含應收帳款）之減損損失。

應收帳款均按存續期間預期信用損失認列備抵損失。其他金融資產係先評估自原始認列後信用風險是否顯著增加，若未顯著增加，則按 12 個月預期信用損失認列備抵損失，若已顯著增加，則按存續期間預期信用損失認列備抵損失。

預期信用損失係以發生違約之風險作為權重之加權平均信用損失。12 個月預期信用損失係代表金融工具於報導日後 12 個月內可能違約事項所產生之預期信用損失，存續期間預期信用損失則代表金融工具於預期存續期間所有可能違約事項產生之預期信用損失。

合併公司為內部信用風險管理目的，在不考量所持有擔保品之前提下，判定下列情況代表金融資產已發生違約：

- A. 有內部或外部資訊顯示債務人已不可能清償債務。
- B. 逾期超過 180 天，除非有合理且可佐證之資訊顯示延後之違約基準更為適當。

所有金融資產之減損損失係藉由備抵帳戶調降其帳面金額，惟透過其他綜合損益按公允價值衡量之權益工具投資之備抵損失係認列於其他綜合損益，並不減少其帳面金額。

### (3) 金融資產除列

合併公司僅於對來自金融資產現金流量之合約權利失效，或已移轉金融資產且該資產所有權之幾乎所有風險及報酬已移轉予其他企業時，始將金融資產除列。

按攤銷後成本衡量之金融資產整體除列時，其帳面金額與所收取對價間之差額係認列於損益。透過其他綜合損益按公允價值衡量之權益工具投資整體除列時，累積損益直接移轉至保留盈餘，並不重分類為損益。

## 2. 金融負債

### (1) 後續衡量

所有金融負債係以有效利息法按攤銷後成本衡量。

## (2) 金融負債之除列

除列金融負債時，其帳面金額與所支付對價（包含任何所移轉之非現金資產或承擔之負債）間之差額認列為損益。

## (十一) 負債準備

認列為負債準備之金額係考量義務之風險及不確定性，而為資產負債表日清償義務所需支出之最佳估計。負債準備係以清償義務之估計現金流量折現值衡量。

保證產品與所協議之規格相符之產品保固義務係依管理階層對清償合併公司義務所需支出之最佳估計，於相關商品認列收入時認列。

## (十二) 收入認列

合併公司於客戶合約辨認履約義務後，將交易價格分攤至各履約義務，並於滿足各履約義務時認列收入。

### 1. 商品銷貨收入

商品銷貨收入來自光纖網路設備之銷售。由於光纖網路設備產品依交易條件履約後，客戶對商品已有訂定價格與使用之權利且負有再銷售之主要責任，並承擔商品陳舊過時風險，合併公司係於該時點認列收入及應收帳款。商品銷售之預收款項於產品依交易條件履約前係認列為合約負債。

去料加工時，加工產品所有權之控制並未移轉，是以去料時不認列收入。

### 2. 勞務之提供

勞務收入來自商品檢測服務收入，於勞務提供完成時予以認列。

## (十三) 租賃

合併公司於合約成立日評估合約是否係屬（或包含）租賃。

#### 1. 合併公司為出租人

當租賃條款係移轉附屬於資產所有權之幾乎所有風險與報酬予承租人，則將其分類為融資租賃。所有其他租賃則分類為營業租賃。

營業租賃下，減除租賃誘因後之租賃給付係按直線基礎於相關租賃期間內認列為收益。

#### 2. 合併公司為承租人

除適用認列豁免之低價值標的資產租賃及短期租賃之租賃給付係按直線基礎於租賃期間內認列為費用，其他租賃皆於租賃開始日認列使用權資產及租賃負債。

使用權資產原始按成本（包含租賃負債之原始衡量金額、租賃開始日前支付之租賃給付減除收取之租賃誘因、原始直接成本及復原標的資產之估計成本）衡量，後續按成本減除累計折舊及累計減損損失後之金額衡量，並調整租賃負債之再衡量數。使用權資產係單獨表達於合併資產負債表。

使用權資產採直線基礎自租賃開始日起至耐用年限屆滿時或租賃期間屆滿時兩者之較早者提列折舊。

租賃負債原始按租賃給付（包含固定給付）之現值衡量。若租賃隱含利率容易確定，租賃給付使用該利率折現。若該利率並非容易確定，則使用承租人增額借款利率。

後續，租賃負債採有效利息法按攤銷後成本基礎衡量，且利息費用係於租賃期間分攤。租賃負債係單獨表達於合併資產負債表。

### (十四) 員工福利

#### 1. 短期員工福利

短期員工福利相關負債係以換取員工服務而預期支付之非折現金額衡量。

#### 2. 退職後福利

確定提撥退休計畫之退休金係於員工提供服務期間將應提撥之退休金數額認列為費用。

確定福利退休計畫之確定福利成本（含服務成本、淨利息及再衡量數）係採預計單位福利法精算。服務成本（含當期服務成本及前期服務成本）及淨確定福利負債（資產）淨利息於發生時認列為員工福利費用。再衡量數（含精算損益及扣除利息後之計畫資產報酬）於發生時認列於其他綜合損益並列入保留盈餘，後續期間不重分類至損益。

淨確定福利負債（資產）係確定福利退休計畫之提撥短絀（剩餘）。淨確定福利資產不得超過從該計畫退還提撥金或可減少未來提撥金之現值。

#### (十五) 股份基礎給付協議

給與員工之權益交割股份基礎給付協議，係按給與日權益工具之公允價值及預期既得之最佳估計數量，於既得期間內以直線基礎認列費用，並同時調整資本公積—員工認股權。若其於給與日立即既得，係於給與日全數認列費用。本公司以庫藏股票轉讓員工，係以確認員工認股數之日為給與日。

#### (十六) 所得稅

所得稅費用係當期所得稅及遞延所得稅之總和。

##### 1. 當期所得稅

合併公司依各所得稅申報轄區所制定之法規決定當期所得，據以計算應付之所得稅。

依中華民國所得稅法規定計算之未分配盈餘加徵所得稅，係於股東會決議年度認列。

以前年度應付所得稅之調整，列入當期所得稅。

##### 2. 遞延所得稅

遞延所得稅係依帳載資產及負債帳面金額與計算課稅所得之課稅基礎二者所產生之暫時性差異計算。

遞延所得稅負債一般係就所有應課稅暫時性差異予以認列，而遞延所得稅資產則於很有可能課稅所得以供可減除暫時性差異使用時認列。

與投資子公司相關之應課稅暫時性差異皆認列遞延所得稅負債，惟本公司若可控制暫時性差異迴轉之時點，且該暫時性差異很有可能於可預見之未來不會迴轉者除外。與此類投資有關之可減除暫時性差異，僅於其很有可能足有足夠課稅所得用以實現暫時性差異，且於可預見之未來預期將迴轉的範圍內，予以認列遞延所得稅資產。

遞延所得稅資產之帳面金額於每一資產負債表日予以重新檢視，並針對已不再很有可能足有足夠之課稅所得以供其回收所有或部分資產者，調減帳面金額。原未認列為遞延所得稅資產者，亦於每一資產負債表日予以重新檢視，並在未來很有可能產生課稅所得以供其回收所有或部分資產者，調增帳面金額。

遞延所得稅資產及負債係以預期負債清償或資產實現當期之稅率衡量，該稅率係以資產負債表日已立法或已實質性立法之稅率及稅法為基礎。遞延所得稅負債及資產之衡量係反映本公司於資產負債表日預期回收或清償其資產及負債帳面金額之方式所產生之租稅後果。

### 3. 當期及遞延所得稅

當期及遞延所得稅係認列於損益，惟與認列於其他綜合損益或直接計入權益之項目相關之當期及遞延所得稅係分別認列於其他綜合損益或直接計入權益。

## 五、重大會計判斷、估計及假設不確定性之主要來源

合併公司於採用會計政策時，對於不易自其他來源取得相關資訊者，管理階層必須基於歷史經驗及其他攸關之因素作出相關之判斷、估計及假設。實際結果可能與估計有所不同。

合併公司將新型冠狀病毒肺炎疫情近期在我國之發展及對經濟環境可能之影響，納入對重大會計估計之考量，管理階層將持續檢視估計與基本假設。若估計之修正僅影響當期，則於修正當期認列；若會計估計之修正同時影響當期及未來期間，則於修正當期及未來期間認列。

## 估計及假設不確定性之主要來源

### 存貨之減損

存貨淨變現價值係正常營業過程中之估計售價減除至完工尚需投入之估計成本及完成出售所需之估計成本後之餘額估計，該等估計係依目前市場狀況及類似產品之歷史銷售經驗評估，市場情況之改變可能重大影響該等估計結果。

## 六、現金及約當現金

	110年12月31日	109年12月31日
庫存現金及週轉金	\$ 359	\$ 367
銀行支票及活期存款	27,375	30,069
約當現金		
原始到期日在3個月以內之		
銀行定期存款	59,400	29,700
附買回票券	211,238	131,848
	<u>\$ 298,372</u>	<u>\$ 191,984</u>

銀行存款及附買回票券於資產負債表日之市場利率區間如下：

	110年12月31日	109年12月31日
銀行存款	0.001%~0.35%	0.001%~0.38%
附買回票券	0.20%~0.30%	0.18%~0.40%

## 七、透過損益按公允價值衡量之金融資產－流動

	110年12月31日	109年12月31日
國內投資		
上市（櫃）股票及興櫃股票	\$ 19,562	\$ 86,680
未上市（櫃）股票	29,720	17,738
可轉換公司債	-	4,019
	<u>\$ 49,282</u>	<u>\$ 108,437</u>

合併公司於110及109年度認列股利收入2,304仟元及51仟元，全數與110年及109年12月31日仍持有者有關。

## 八、透過其他綜合損益按公允價值衡量之金融資產－流動

	110年12月31日	109年12月31日
國內投資		
上市（櫃）股票及興櫃股票	\$ 177,133	\$ 110,983
未上市（櫃）股票	29,720	17,738
	<u>\$ 206,853</u>	<u>\$ 128,721</u>



合併公司依中長期策略目的投資，並預期透過長期投資獲利。合併公司管理階層認為若將該等投資之短期公允價值波動列入損益，與前述長期投資規劃並不一致，因此選擇指定該等投資為透過其他綜合損益按公允價值衡量。

合併公司於 110 及 109 年度認列股利收入 2,951 仟元及 84 仟元，全數與 110 年及 109 年 12 月 31 日仍持有者有關。

#### 九、按攤銷後成本衡量之金融資產－流動

	<u>110年12月31日</u>	<u>109年12月31日</u>
原始到期日超過 3 個月之定期存款 (一)	\$ 187,462	\$ 306,173
已質押定存單 (二)	<u>16,000</u>	<u>16,000</u>
	<u>\$ 203,462</u>	<u>\$ 322,173</u>

(一) 截至 110 年及 109 年 12 月 31 日止，原始到期日超過 3 個月之銀行定期存款利率區間分別為年利率 0.54%~1.70% 及 0.41%~1.70%。

(二) 截至 110 年及 109 年 12 月 31 日止，已質押定存單利率區間皆為年利率 0.41%~0.815%，按攤銷後成本衡量之金融資產質押之資訊，參閱附註三十。

#### 十、應收票據、應收帳款及其他應收款

	<u>110年12月31日</u>	<u>109年12月31日</u>
<u>應收票據</u>		
因營業而發生	<u>\$ 3</u>	<u>\$ 53</u>
<u>應收帳款</u>		
按攤銷後成本衡量		
總帳面金額	\$ 63,095	\$ 33,835
減：備抵損失	( <u>65</u> )	<u>-</u>
	<u>\$ 63,030</u>	<u>\$ 33,835</u>
<u>其他應收款</u>		
其他應收款－華南銀行	\$ 100,443	\$ 90,583
應收退稅款－營業稅	5,764	3,205
其他	<u>66</u>	<u>184</u>
	106,273	93,972
減：備抵損失	<u>-</u>	<u>-</u>
	<u>\$ 106,273</u>	<u>\$ 93,972</u>

## 應收帳款

合併公司對商品及製成品銷售之平均授信期間為 30—60 天。合併公司採行之政策係使用可得之財務資訊及歷史交易記錄對主要客戶予以評等。

為減輕信用風險，合併公司管理階層指派專責單位負責授信額度之決定、授信核准及其他監控程序以確保逾期應收款項之回收已採取適當行動。此外，合併公司於資產負債表日會逐一複核應收款項之可回收金額以確保無法回收之應收款項已提列適當減損損失，必要時亦會購買應收帳款承購合約。據此，合併公司管理階層認為合併公司之信用風險已顯著減少。

合併公司採用 IFRS 9 之簡化作法按存續期間預期信用損失認列應收帳款之備抵損失。存續期間預期信用損失係使用準備矩陣計算，其考量客戶過去違約紀錄與現時財務狀況、產業經濟情勢，並同時考量 GDP 預測及產業展望。因合併公司之信用損失歷史經驗顯示，不同客戶群之損失型態並無顯著差異，因此準備矩陣未進一步區分客戶群，僅以應收帳款逾期天數訂定預期信用損失率。

若有證據顯示交易對方面臨嚴重財務困難且合併公司無法合理預期可回收金額，例如交易對方正進行清算或債款已逾期超過 180 天，合併公司認列 100% 備抵損失，惟仍會持續追索活動，因追索回收之金額則認列於損益。

合併公司依準備矩陣衡量應收帳款之備抵損失如下：

110 年 12 月 31 日

	未逾期	逾期 1~30 天	逾期 31~60 天	逾期 61~90 天	逾期 91~180 天	逾期 超過181 天	合計
預期信用損失率	0%	0.02%	0.09%	0.35%	2.80%	100%	
總帳面金額	\$ 44,278	\$ 16,669	\$ -	\$ -	\$ 2,147	\$ 1	\$ 63,095
備抵損失(存續期間預期信用損失)	-	( 4)	-	-	( 60)	( 1)	( 65)
攤銷後成本	<u>\$ 44,278</u>	<u>\$ 16,665</u>	<u>\$ -</u>	<u>\$ -</u>	<u>\$ 2,087</u>	<u>\$ -</u>	<u>\$ 63,030</u>

109 年 12 月 31 日

	未逾	逾 1~30 天	逾 31~60 天	逾 61~90 天	逾 91~180 天	逾 180 天	合計
預期信用損失率	0%	1%	5%	30%	50%	100%	
總帳面金額	\$ 33,834	\$ 1	\$ -	\$ -	\$ -	\$ -	\$ 33,835
備抵損失(存續期間 預期信用損失)	-	-	-	-	-	-	-
攤銷後成本	\$ 33,834	\$ 1	\$ -	\$ -	\$ -	\$ -	\$ 33,835

應收帳款備抵損失之變動資訊如下：

	110年度	109年度
年初餘額	\$ -	\$ 1,967
加：本年度提列減損損失	65	3,708
減：本年度重分類	-	(5,675)
年底餘額	\$ 65	\$ -

相較於年初餘額，110 年及 109 年 12 月 31 日之應收帳款總帳面金額分別淨增加 29,260 仟元及淨減少 18,602 仟元，備抵損失另分別增加 65 仟元及 3,708 仟元。109 年度備抵損失重分類至其他非流動資產，參閱附註十六。

#### 其他應收款

合併公司截至 110 年及 109 年 12 月 31 日之其他應收款主要係已讓售但尚未動用之帳款及應收退稅款，除應收退稅款外，其餘帳齡主要均為 90 天以下（以入帳日期為基準）。

合併公司係依照帳款收回可能性衡量其他應收款之備抵損失，經評估帳款收回可能性後，無法收回之可能性不高，無需提列備抵損失。

合併公司讓售應收帳款之金額與相關資訊，請參閱附註二八之(五)金融資產移轉資訊。

#### 十一、存 貨

	110年12月31日	109年12月31日
商 品	\$ 274	\$ 386
製 成 品	9,605	16,275
在 製 品	35,228	31,781
原 料	201,439	63,700
	\$ 246,546	\$ 112,142

銷貨成本性質如下：

	110年度	109年度
已銷售之存貨成本	\$ 567,865	\$ 457,822
存貨跌價及呆滯回升利益	( 826)	( 3,795)
	<u>\$ 567,039</u>	<u>\$ 454,027</u>

存貨淨變現價值回升係因該存貨之銷售價格上揚所致。

## 十二、子 公 司

### 列入合併財務報告之子公司

本合併財務報告編製主體如下：

投資公司名稱	子公司名稱	業務性質	所持股權百分比	
			110年 12月31日	109年 12月31日
德勝科技股份有限公司	GRAND IMPACT TECHNOLOGY LIMITED	相關事業之投資	100%	100%
GRAND IMPACT TECHNOLOGY LIMITED	盧比鐵克科技(北京) 有限公司	電腦週邊設備之買賣 業務	100%	100%

## 十三、不動產、廠房及設備

	自有土地	建築物	機器設備	運輸設備	辦公設備	租賃改良	其他設備	待驗設備 (未完工程)	合計
<b>成 本</b>									
110年1月1日餘額	\$ 185,892	\$ 79,105	\$ 27,679	\$ 5,274	\$ 11,076	\$ 633	\$ 33,184	\$ -	\$ 342,843
增 添	-	487	7,296	-	595	341	620	7,566	16,905
重 分 類	-	-	-	-	-	-	-	-	-
處 分	-	( 1,830)	( 1,220)	-	( 1,132)	-	( 251)	-	( 4,433)
淨兌換差額	-	370	-	-	11	-	-	-	381
110年12月31日餘額	<u>\$ 185,892</u>	<u>\$ 78,132</u>	<u>\$ 33,755</u>	<u>\$ 5,274</u>	<u>\$ 10,550</u>	<u>\$ 974</u>	<u>\$ 33,553</u>	<u>\$ 7,566</u>	<u>\$ 355,696</u>
<b>累計折舊</b>									
110年1月1日餘額	\$ -	\$ 35,597	\$ 23,317	\$ 3,722	\$ 9,040	\$ 545	\$ 24,733	\$ -	\$ 96,954
折舊費用	-	2,156	1,466	270	496	75	2,670	-	7,133
處 分	-	( 1,830)	( 1,220)	-	( 1,132)	-	( 251)	-	( 4,433)
淨兌換差額	-	130	-	-	9	-	-	-	139
110年12月31日餘額	<u>\$ -</u>	<u>\$ 36,053</u>	<u>\$ 23,563</u>	<u>\$ 3,992</u>	<u>\$ 8,413</u>	<u>\$ 620</u>	<u>\$ 27,152</u>	<u>\$ -</u>	<u>\$ 99,793</u>
110年12月31日淨額	<u>\$ 185,892</u>	<u>\$ 42,079</u>	<u>\$ 10,192</u>	<u>\$ 1,282</u>	<u>\$ 2,137</u>	<u>\$ 354</u>	<u>\$ 6,401</u>	<u>\$ 7,566</u>	<u>\$ 255,903</u>
<b>成 本</b>									
109年1月1日餘額	\$ 185,892	\$ 77,658	\$ 28,750	\$ 3,654	\$ 9,903	\$ 633	\$ 25,174	\$ 389	\$ 332,053
增 添	-	1,120	745	1,620	1,926	-	9,642	535	15,588
重 分 類	-	535	-	-	-	-	389	( 924)	-
處 分	-	-	( 1,816)	-	( 747)	-	( 2,021)	-	( 4,584)
淨兌換差額	-	( 208)	-	-	( 6)	-	-	-	( 214)
109年12月31日餘額	<u>\$ 185,892</u>	<u>\$ 79,105</u>	<u>\$ 27,679</u>	<u>\$ 5,274</u>	<u>\$ 11,076</u>	<u>\$ 633</u>	<u>\$ 33,184</u>	<u>\$ -</u>	<u>\$ 342,843</u>
<b>累計折舊</b>									
109年1月1日餘額	\$ -	\$ 33,667	\$ 23,411	\$ 3,654	\$ 9,708	\$ 499	\$ 24,713	\$ -	\$ 95,652
折舊費用	-	1,996	1,722	68	84	46	2,041	-	5,957
處 分	-	-	( 1,816)	-	( 747)	-	( 2,021)	-	( 4,584)
淨兌換差額	-	( 66)	-	-	( 5)	-	-	-	( 71)
109年12月31日餘額	<u>\$ -</u>	<u>\$ 35,597</u>	<u>\$ 23,317</u>	<u>\$ 3,722</u>	<u>\$ 9,040</u>	<u>\$ 545</u>	<u>\$ 24,733</u>	<u>\$ -</u>	<u>\$ 96,954</u>
109年12月31日淨額	<u>\$ 185,892</u>	<u>\$ 43,508</u>	<u>\$ 4,362</u>	<u>\$ 1,552</u>	<u>\$ 2,036</u>	<u>\$ 88</u>	<u>\$ 8,451</u>	<u>\$ -</u>	<u>\$ 245,889</u>

於 110 及 109 年度由於並無任何減損跡象，故合併公司並未進行減損評估。

折舊費用係以直線基礎按下列耐用年數計提：

建築物	
廠房主建物	21至50年
機電動力設備	5至8年
工程系統	3至5年
停車場	18年
機器設備	3至5年
運輸設備	5年
辦公設備	3至8年
租賃改良	按耐用年數或租賃期間較短者
其他設備	3年

#### 十四、租賃協議

##### (一) 使用權資產

	110年12月31日	109年12月31日
使用權資產帳面金額		
建築物	\$ 3,608	\$ 304
運輸設備	<u>517</u>	<u>1,471</u>
	<u>\$ 4,125</u>	<u>\$ 1,775</u>
	110年度	109年度
使用權資產之增添	<u>\$ 5,347</u>	<u>\$ -</u>
使用權資產之折舊費用		
建築物	\$ 2,043	\$ 1,825
運輸設備	<u>954</u>	<u>1,718</u>
	<u>\$ 2,997</u>	<u>\$ 3,543</u>

除以上所列增添及認列折舊費用外，合併公司之使用權資產於110及109年度並未發生重大轉租及減損情形。

##### (二) 租賃負債

	110年12月31日	109年12月31日
租賃負債帳面金額		
流動	<u>\$ 3,192</u>	<u>\$ 1,262</u>
非流動	<u>\$ 936</u>	<u>\$ 519</u>

租賃負債之折現率區間如下：

	110年12月31日	109年12月31日
建築物	0.125%~0.25%	0.5%
運輸設備	0.5%	0.5%

合併公司承租若干建築物做為廠房使用，租賃期間為 2 年。於租賃期間終止時，合併公司對所租賃之建築物並無優惠承購權，並約定未經出租人同意，合併公司不得將租賃標的之全部或一部出借、轉租、頂讓或以其他變相方法由他人使用。

合併公司亦承租運輸設備作為公務車使用，租賃期間為 3 年。

### (三) 其他租賃資訊

	110年度	109年度
低價值資產租賃費用	<u>\$ 82</u>	<u>\$ 82</u>
租賃之現金流出總額	<u>\$ 3,090</u>	<u>\$ 3,647</u>

合併公司選擇對符合低價值資產租賃之若干辦公設備租賃適用認列之豁免，不對該等租賃認列相關使用權資產及租賃負債。

### 十五、其他無形資產

成 本	商 標 權		電 腦 軟 體	
	專 利 權	專 利 權	成 本	合 計
110年1月1日餘額	\$ 500	\$ 1,705	\$ 23,664	\$ 25,869
單獨取得	-	-	4,222	4,222
處 分	-	-	( 775 )	( 775 )
110年12月31日餘額	<u>\$ 500</u>	<u>\$ 1,705</u>	<u>\$ 27,111</u>	<u>\$ 29,316</u>
110年1月1日餘額	\$ 500	\$ 236	\$ 21,987	\$ 22,723
攤銷費用	-	93	2,624	2,717
處 分	-	-	( 775 )	( 775 )
110年12月31日餘額	<u>\$ 500</u>	<u>\$ 329</u>	<u>\$ 23,836</u>	<u>\$ 24,665</u>
110年12月31日淨額	<u>\$ -</u>	<u>\$ 1,376</u>	<u>\$ 3,275</u>	<u>\$ 4,651</u>

(接次頁)

(承前頁)

	商 標 權	專 利 權	電 腦 軟 體 成 本	合 計
成 本				
109年1月1日餘額	\$ 500	\$ 1,563	\$ 22,544	\$ 24,607
單獨取得	-	142	1,120	1,262
109年12月31日餘額	<u>\$ 500</u>	<u>\$ 1,705</u>	<u>\$ 23,664</u>	<u>\$ 25,869</u>
109年1月1日餘額	\$ 500	\$ 143	\$ 20,712	\$ 21,355
攤銷費用	-	93	1,275	1,368
109年12月31日餘額	<u>\$ 500</u>	<u>\$ 236</u>	<u>\$ 21,987</u>	<u>\$ 22,723</u>
109年12月31日淨額	<u>\$ -</u>	<u>\$ 1,469</u>	<u>\$ 1,677</u>	<u>\$ 3,146</u>

合併公司之其他無形資產於 110 及 109 年度並未發生重大增添、處分及減損情形。

攤銷費用係以直線基礎按下列耐用年數計提：

商 標 權	10 年
專 利 權	10 至 18.58 年
電 腦 軟 體 成 本	1 至 5 年

依功能別彙總攤銷費用：

	110年度	109年度
營業成本	\$ 24	\$ 2
推銷費用	24	2
管理費用	349	301
研究發展費用	2,320	1,063
	<u>\$ 2,717</u>	<u>\$ 1,368</u>

#### 十六、其他資產

	110年12月31日	109年12月31日
流 動		
預付款項	\$ 3,494	\$ 2,258
暫付款	20	310
其 他	119	95
	<u>\$ 3,633</u>	<u>\$ 2,663</u>

(接次頁)

(承前頁)

	<u>110年12月31日</u>	<u>109年12月31日</u>
<u>非流動</u>		
存出保證金	\$ 1,844	\$ 1,634
催收款項	5,675	5,675
減：備抵損失	( <u>5,675</u> )	( <u>5,675</u> )
	<u>\$ 1,844</u>	<u>\$ 1,634</u>

催收款項之備抵損失變動資訊如下：

	<u>110年度</u>	<u>109年度</u>
年初餘額	\$ 5,675	\$ -
加：本年度重分類	<u>-</u>	<u>5,675</u>
年底餘額	<u>\$ 5,675</u>	<u>\$ 5,675</u>

催收款項係逾期之應收帳款，合併公司依法律程序催收，並提列足額備抵損失。

#### 十七、應付票據及應付帳款

	<u>110年12月31日</u>	<u>109年12月31日</u>
<u>應付票據</u>		
因營業而發生	<u>\$ 76,627</u>	<u>\$ 48,266</u>
<u>應付帳款</u>		
因營業而發生	<u>\$ 76,535</u>	<u>\$ 53,283</u>

合併公司之應付帳款平均賒帳期間為 30—90 天。合併公司訂有財務風險管理政策，以確保所有應付帳款於預先約定之信用期限內償還。

#### 十八、其他負債

	<u>110年12月31日</u>	<u>109年12月31日</u>
<u>流動</u>		
<u>其他應付款</u>		
應付薪資及獎金	\$ 36,607	\$ 34,017
應付員工酬勞	21,997	29,481
應付休假給付	4,628	3,813
應付董監事酬勞	4,037	3,445
其他	<u>18,430</u>	<u>14,674</u>
	<u>\$ 85,699</u>	<u>\$ 85,430</u>

(接次頁)



(承前頁)

	<u>110年12月31日</u>	<u>109年12月31日</u>
其他負債		
代收款	\$ 1,883	\$ 1,899
其他	<u>369</u>	<u>453</u>
	<u>\$ 2,252</u>	<u>\$ 2,352</u>
<u>非流動</u>		
存入保證金	<u>\$ 228</u>	<u>\$ 227</u>

#### 十九、負債準備－流動

	<u>110年12月31日</u>	<u>109年12月31日</u>
保 固	<u>\$ 944</u>	<u>\$ 583</u>

	<u>年 初 餘 額</u>	<u>本 年 度 提 列</u>	<u>年 底 餘 額</u>
<u>110 年度</u>			
產品保固準備	\$ 583	\$ 361	\$ 944
<u>109 年度</u>			
產品保固準備	537	46	583

保固負債準備係依銷售商品合約約定，合併公司管理階層對於因保固義務所導致未來經濟效益流出最佳估計數之現值。該估計係以歷史保固經驗為基礎，並因新原料、製程變動或其他影響產品品質之事件而進行調整。

#### 二十、退職後福利計畫

##### (一) 確定提撥計畫

合併公司中之本公司所適用「勞工退休金條例」之退休金制度，係屬政府管理之確定提撥退休計畫，依員工每月薪資6%提撥退休金至勞工保險局之個人專戶。合併公司於中國子公司之員工，係屬中國政府營運之退休福利計畫成員。該子公司須提撥薪資成本之特定比例至退休福利計畫，以提供該計畫資金。合併公司對於此政府營運之退休福利計畫之義務僅為提撥特定金額。

(二) 確定福利計畫

合併公司中之本公司依我國「勞動基準法」辦理之退休金制度係屬政府管理之確定福利退休計畫。員工退休金之支付，係根據服務年資及核准退休日前 6 個月平均工資計算。本公司係按員工每月薪資總額 3% 提撥退休金，交由勞工退休準備金監督委員會以該委員會名義存入台灣銀行之專戶。年度終了前，若估算專戶餘額不足給付次一年度內預估達到退休條件之勞工，次年度 3 月底前將一次提撥其差額。該專戶係委託勞動部勞動基金運用局管理，合併公司並無影響投資管理政策之權利。

列入合併資產負債表確定福利計畫之金額列示如下：

	110年12月31日	109年12月31日
確定福利義務現值	\$ 50,448	\$ 51,343
計畫資產公允價值	( 29,238)	( 27,473)
淨確定福利負債	<u>\$ 21,210</u>	<u>\$ 23,870</u>

淨確定福利負債變動如下：

	確 定 福 利 義 務 現 值	計 畫 資 產 公 允 價 值	淨 確 定 福 利 負 債
109年1月1日	\$ 49,959	(\$ 26,230)	\$ 23,729
服務成本			
當期服務成本	173	-	173
利息費用(收入)	380	( 199)	181
認列於損益	553	( 199)	354
再衡量數			
精算利益—財務假設變動	2,268	-	2,268
精算損失—經驗調整	( 357)	( 868)	( 1,225)
認列於其他綜合損益	1,911	( 868)	1,043
雇主提撥	-	( 1,256)	( 1,256)
福利支付	( 1,080)	1,080	-
109年12月31日	<u>51,343</u>	<u>( 27,473)</u>	<u>23,870</u>
服務成本			
當期服務成本	185	-	185
利息費用(收入)	210	( 112)	98
認列於損益	395	( 112)	283

(接次頁)

(承前頁)

	確定福利 義務現值	計畫資產 公允價值	淨確定福利 負債
再衡量數			
精算損失—財務假設變動	(\$ 1,881)	\$ -	(\$ 1,881)
精算利益—經驗調整	591	(388)	203
認列於其他綜合損益	(1,290)	(388)	(1,678)
雇主提撥	-	(1,265)	(1,265)
110年12月31日	<u>\$ 50,448</u>	<u>(\$ 29,238)</u>	<u>\$ 21,210</u>

確定福利計畫認列於損益之金額依功能別彙總如下：

	110年度	109年度
營業成本	\$ 77	\$ 101
推銷費用	42	52
管理費用	39	48
研究發展費用	125	153
	<u>\$ 283</u>	<u>\$ 354</u>

合併公司因「勞動基準法」之退休金制度暴露於下列風險：

1. 投資風險：勞動部勞動基金運用局透過自行運用及委託經營方式，將勞工退休基金分別投資於國內（外）權益證券與債務證券及銀行存款等標的，惟合併公司之計畫資產得分配金額係以不低於當地銀行2年定期存款利率計算而得之收益。
2. 利率風險：政府公債之利率下降將使確定福利義務現值增加，惟計畫資產之債務投資報酬亦會隨之增加，兩者對淨確定福利負債之影響具有部分抵銷之效果。
3. 薪資風險：確定福利義務現值之計算係參考計畫成員之未來薪資。因此計畫成員薪資之增加將使確定福利義務現值增加。

合併公司之確定福利義務現值係由合格精算師進行精算。衡量日之重大假設列示如下：

	110年12月31日	109年12月31日
折現率	0.71%	0.41%
計畫資產之預期報酬率	0.71%	0.41%
薪資預期增加率	2%	2%

若重大精算假設分別發生合理可能之變動，在所有其他假設維持不變之情況下，將使確定福利義務現值增加（減少）之金額如下：

	<u>110年12月31日</u>	<u>109年12月31日</u>
折現率		
增加 0.5%	(\$ <u>2,917</u> )	(\$ <u>3,196</u> )
減少 0.5%	\$ <u>3,193</u>	\$ <u>3,513</u>
薪資預期增加率		
增加 0.5%	\$ <u>3,135</u>	\$ <u>3,438</u>
減少 0.5%	(\$ <u>2,895</u> )	(\$ <u>3,163</u> )

由於精算假設可能彼此相關，僅單一假設變動之可能性不大，故上述敏感度分析可能無法反映確定福利義務現值實際變動情形。

	<u>110年12月31日</u>	<u>109年12月31日</u>
預期 1 年內提撥金額	\$ <u>1,264</u>	\$ <u>1,256</u>
確定福利義務平均到期期間	12 年	13 年

## 二一、權益

### (一) 普通股股本

	<u>110年12月31日</u>	<u>109年12月31日</u>
額定股數（仟股）	<u>70,000</u>	<u>70,000</u>
額定股本	\$ <u>700,000</u>	\$ <u>700,000</u>
已發行且已收足股款之股數 （仟股）	<u>54,471</u>	<u>52,886</u>
已發行股本	\$ <u>544,712</u>	\$ <u>528,869</u>

已發行之普通股每股面額為 10 元，每股享有一表決權及收取股利之權利。

額定股本中供發行員工認股權憑證所保留之股本為 2,000 仟股。

本公司 109 年 6 月 9 日經董事會決議以 109 年 7 月 5 日為減資基準日辦理註銷庫藏股 378 仟股，減資後本公司實收資本額為 528,869 仟元。

本公司 110 年 8 月 10 日經股東會同意無償配發新股並於同月 27 日經董事會決議以 110 年 9 月 20 日為增資基準日辦理無償配發新股 1,585 仟股，增資後本公司實收資本額為 544,712 仟元。

## (二) 資本公積

資本公積中屬超過票面金額發行股票之溢額（包括以超過面額發行普通股及庫藏股票交易等）及受領贈與之部分得用以彌補虧損，亦得於公司無虧損時，用以發放現金股利或撥充股本，惟撥充股本時每年以實收股本之一定比率為限。

因採用權益法之投資、員工認股權及認股權產生之資本公積，不得作為任何用途。

## (三) 保留盈餘及股利政策

依本公司章程之盈餘分派政策規定，年度決算如有盈餘，依法繳納稅捐，彌補虧損後，再提 10% 為法定盈餘公積，其餘再依法令規定提列特別盈餘公積；如尚有餘額，併同累積未分配盈餘，由董事會擬具盈餘分配議案，提請股東會決議分派股東股息紅利。章程規定之員工及董監事酬勞分派政策，請參閱附註二四之(七)員工及董監事酬勞。

本公司為經營高科技之產業，正值企業生命週期之成長期，基於健全財務結構、資本支出之需要以求永續發展，保障投資人權益，盈餘之分配則綜合考量保留盈餘、資本公積、財務結構、營運狀況等因素來分配。本公司股利發放分股票股利及現金股利兩種，其發放比重依公司資本、財務結構與未來計劃之資金需求來決定，其中現金股利所佔比例不低於 10%，惟發放方式及比率，得經股東常會決議調整之。

法定盈餘公積應提撥至其餘額達公司實收股本總額時為止。法定盈餘公積得用以彌補虧損。公司無虧損時，法定盈餘公積超過實收股本總額 25% 之部分除得撥充股本外，尚得以現金分配。

本公司依金管證發字第 1010012865 號函、金管證發字第 1010047490 號函、金管證發字第 1030006415 號函及「採用國際財務報導準則（IFRSs）後，提列特別盈餘公積之適用疑義問答」等規定提列及迴轉特別盈餘公積。

本公司於 110 年 8 月 10 日及 109 年 6 月 9 日舉行股東常會，分別決議通過 109 及 108 年度盈餘分配案如下：

	109 年度	108 年度
法定盈餘公積	<u>\$ 14,105</u>	<u>\$ 16,725</u>
特別盈餘公積	(\$ <u>419</u> )	(\$ <u>8,875</u> )
現金股利	<u>\$105,618</u>	<u>\$132,022</u>
股票股利	<u>\$ 15,843</u>	<u>\$ -</u>
每股現金股利 (元)	\$ 2.0	\$ 2.5
每股股票股利 (元)	0.3	-

本公司 111 年 3 月 18 日董事會擬議 110 年度盈餘分配案如下：

	盈餘分配案	每股股利 (元)
法定盈餘公積	\$ 15,885	
現金股利	119,665	\$ 2.2

有關 110 年度之盈餘分配案尚待預計於 111 年 6 月 14 日召開之股東常會決議。

#### (四) 其他權益項目

##### 1. 國外營運機構財務報表換算之兌換差額

	110年度	109年度
年初餘額	(\$ <u>2,722</u> )	(\$ <u>2,586</u> )
當年度產生		
國外營運機構之換算		
差額	<u>236</u>	( <u>136</u> )
本年度其他綜合損益	<u>236</u>	( <u>136</u> )
年底餘額	(\$ <u>2,486</u> )	(\$ <u>2,722</u> )

##### 2. 透過其他綜合損益按公允價值衡量之金融資產未實現評價損益

	110年度	109年度
年初餘額	\$ 73,257	\$ 2,167
當年度產生		
未實現利益		
權益工具	<u>69,524</u>	<u>71,090</u>
本年度其他綜合損益	<u>69,524</u>	<u>71,090</u>
處分權益工具累計損失移轉		
至保留盈餘	<u>2,503</u>	<u>-</u>
年底餘額	\$ <u>145,284</u>	\$ <u>73,257</u>

## 二二、庫藏股票

(一) 股份收回原因及其數量變動情形如下 (單位為仟股):

<u>收 回 原 因</u>	<u>年初股數</u>	<u>本年度增加</u>	<u>本年度減少</u>	<u>年底股數</u>
<u>110 年度</u>				
轉讓股份予員工	78	-	-	78
<u>109 年度</u>				
轉讓股份予員工	378	78	( 378)	78

(二) 本公司 106 年 5 月 10 日經董事會決議，於 106 年 5 月 11 日至 106 年 7 月 10 日間，以每股 20 元~28 元之價格，買回公司股份 800 仟股，且當市場價格低於原議定區間價格下限時，將繼續執行買回公司股份；截至執行期間結束，累計買回 503 仟股，總成本 13,094 仟元。本公司於 108 年 3 月 18 日依本公司「第八次買回股份轉讓員工辦法」轉讓庫藏股 125 仟股予員工，轉讓價格為每股新台幣 26.03 元。本公司於 109 年 6 月 9 日經董事會決議，將逾期未轉讓股數 378 仟股辦理註銷，減資基準日訂為 109 年 7 月 5 日。

(三) 本公司 109 年 3 月 23 日經董事會決議，於 109 年 3 月 24 日至 109 年 5 月 22 日間，以每股 25 元~32 元之價格，買回公司股份 800 仟股，且當市場價格低於原議定區間價格下限時，將繼續執行買回公司股份；截至執行期間結束，累計買回 78 仟股，總成本 2,341 仟元。

(四) 證券交易法規定公司對買回已發行在外股份之數量比例，不得超過公司已發行股份總數 10%，收買股份之總金額，不得逾保留盈餘加計發行股份溢價及已實現之資本公積之金額，本公司以董事會決議日為計算基準，符合證券交易法之規定。

(五) 本公司持有之庫藏股票，依證券交易法規定不得質押，亦不得享有股利之分派及表決權等權利。

## 二三、收 入

(一) 合約餘額

	<u>110年12月31日</u>	<u>109年12月31日</u>	<u>109年1月1日</u>
應收帳款 (附註十)	<u>\$ 63,030</u>	<u>\$ 33,835</u>	<u>\$ 50,470</u>
合約負債—流動			
商品銷貨	<u>\$ 33,577</u>	<u>\$ 21,597</u>	<u>\$ 28,084</u>

(二) 尚未全部完成之客戶合約

合併公司尚未全部滿足之履約義務，其客戶合約之預期存續期間均未超過一年。

二四、繼續營業單位淨利

(一) 利息收入

	<u>110年度</u>	<u>109年度</u>
利息收入		
銀行存款及其他	<u>\$ 2,527</u>	<u>\$ 4,130</u>

(二) 其他收入

	<u>110年度</u>	<u>109年度</u>
股利收入	\$ 5,255	\$ 135
什項收入	<u>2,537</u>	<u>2,180</u>
	<u>\$ 7,792</u>	<u>\$ 2,315</u>

(三) 其他利益及損失

	<u>110年度</u>	<u>109年度</u>
處分金融資產利益		
透過損益按公允價值		
衡量之金融資產	\$111,483	\$ 677
金融資產(損)益		
指定為透過損益按公允		
價值衡量之金融資產	( 37,315)	69,521
淨外幣兌換損失	<u>( 3,800)</u>	<u>( 9,754)</u>
	<u>\$ 70,368</u>	<u>\$ 60,444</u>

(四) 財務成本

	<u>110年度</u>	<u>109年度</u>
租賃負債之利息	<u>\$ 8</u>	<u>\$ 17</u>

(五) 折舊及攤銷

	<u>110年度</u>	<u>109年度</u>
折舊費用依功能別彙總		
營業成本	\$ 3,892	\$ 3,775
營業費用	<u>6,238</u>	<u>5,725</u>
	<u>\$ 10,130</u>	<u>\$ 9,500</u>

(接次頁)



(承前頁)

	<u>110年度</u>	<u>109年度</u>
攤銷費用依功能別彙總		
營業成本	\$ 24	\$ 2
營業費用	<u>2,693</u>	<u>1,366</u>
	<u>\$ 2,717</u>	<u>\$ 1,368</u>

(六) 員工福利費用

	<u>110年度</u>	<u>109年度</u>
退職後福利(附註二十)		
確定提撥計畫	\$ 5,045	\$ 4,470
確定福利計畫	<u>283</u>	<u>354</u>
	<u>5,328</u>	<u>4,824</u>
其他員工福利		
薪資費用	143,612	134,328
勞健保費用	10,144	9,735
其他員工福利	<u>4,738</u>	<u>4,534</u>
	<u>158,494</u>	<u>148,597</u>
員工福利費用合計	<u>\$163,822</u>	<u>\$ 153,421</u>
依功能別彙總		
營業成本	\$ 31,551	\$ 30,583
營業費用	<u>132,271</u>	<u>122,838</u>
	<u>\$163,822</u>	<u>\$ 153,421</u>

(七) 員工及董監事酬勞

本公司係依章程規定以當年度扣除分派員工及董監事酬勞前之稅前利益分別按7%~10%及不高於2%提撥員工及董監事酬勞。

110及109年度估列之員工及董監事酬勞分別於111年3月18日及110年3月17日經董事會決議如下：

估列比例

	<u>110年度</u>	<u>109年度</u>
員工酬勞	10%	10%
董監事酬勞	2%	2%

金額

	<u>110年度</u>	<u>109年度</u>
員工酬勞	\$ 20,186	\$ 17,227
董監事酬勞	4,037	3,445

年度合併財務報告通過發布日後若金額仍有變動，則依會計估計變動處理，於次一年度調整入帳。

109 及 108 年度員工及董監事酬勞實際配發金額與 109 及 108 年度合併財務報告之認列金額並無差異。

有關本公司董事會決議之員工及董監事酬勞資訊，請至台灣證券交易所「公開資訊觀測站」查詢。

(八) 外幣兌換 (損) 益

	110年度	109年度
外幣兌換利益總額	\$ 9,613	\$ 3,142
外幣兌換損失總額	( 13,413)	( 12,896)
淨損失	( \$ 3,800)	( \$ 9,754)

二五、所得稅

(一) 認列於損益之所得稅

所得稅費用之主要組成項目如下：

	110年度	109年度
當期所得稅		
本年度產生者	\$ 23,926	\$ 16,374
未分配盈餘加徵	295	1,320
以前年度之調整	( 7,688)	( 7,704)
	<u>16,533</u>	<u>9,990</u>
遞延所得稅		
本年度產生者	<u>1,089</u>	( 279)
認列於損益之所得稅費用	<u>\$ 17,622</u>	<u>\$ 9,711</u>

會計所得與所得稅費用之調節如下：

	110年度	109年度
稅前淨利	<u>\$177,632</u>	<u>\$151,597</u>
稅前淨利按法定稅率計算之		
所得稅費用 (20%)	\$ 35,526	\$ 30,319
免稅所得	( 23,341)	( 216)
基本稅額應納差額	9,922	-
未分配盈餘加徵	295	1,320
未認列之可減除暫時性差異	2,908	( 14,008)
以前年度之當期所得稅費用		
於本年度之調整	( 7,688)	( 7,704)
認列於損益之所得稅費用	<u>\$ 17,622</u>	<u>\$ 9,711</u>

(二) 認列於其他綜合損益之所得稅

	110年度	109年度
<u>遞延所得稅</u>		
當年度產生者		
— 國外營運機構之換算	(\$ 58)	\$ 34
— 確定福利計畫再衡量數	( 336)	209
認列於其他綜合損益之所得稅	<u>(\$ 394)</u>	<u>\$ 243</u>

(三) 本期所得稅負債

	110年12月31日	109年12月31日
本期所得稅負債		
應付所得稅	<u>\$ 31,938</u>	<u>\$ 25,173</u>

(四) 遞延所得稅資產

遞延所得稅資產之變動如下：

110 年度

遞延所得稅資產	年初餘額	認列於損益	認列於其他 綜合損益	年底餘額
暫時性差異				
國外營運機構兌換差額	\$ 680	\$ -	(\$ 58)	\$ 622
確定福利計畫之再衡量數	2,821	-	( 336)	2,485
確定福利退休計畫	1,953	( 196)	-	1,757
應付休假給付	763	163	-	926
備抵存貨跌價及呆滯損失	2,653	( 165)	-	2,488
未實現兌換損益	1,201	( 744)	-	457
未實現銷貨毛利	5	( 1)	-	4
未實現產品保固準備	-	189	-	189
其他	-	( 335)	-	( 335)
	<u>\$ 10,076</u>	<u>(\$ 1,089)</u>	<u>(\$ 394)</u>	<u>\$ 8,593</u>

109 年度

遞延所得稅資產	年初餘額	認列於損益	認列於其他 綜合損益	年底餘額
暫時性差異				
國外營運機構兌換差額	\$ 646	\$ -	\$ 34	\$ 680
確定福利計畫之再衡量數	2,612	-	209	2,821
確定福利退休計畫	2,218	( 265)	-	1,953
應付休假給付	666	97	-	763
備抵存貨跌價及呆滯損失	3,412	( 759)	-	2,653
未實現兌換損益	-	1,201	-	1,201
未實現銷貨毛利	-	5	-	5
	<u>\$ 9,554</u>	<u>\$ 279</u>	<u>\$ 243</u>	<u>\$ 10,076</u>

(五) 所得稅核定情形

本公司之營利事業所得稅申報截至 108 年度以前之申報案件業經稅捐稽徵機關核定，核定數與申報數之差異業已當年度調整入帳。

二六、每股盈餘

	單位：每股元	
	110年度	109年度
基本每股盈餘	<u>\$ 2.94</u>	<u>\$ 2.61</u>
稀釋每股盈餘	<u>\$ 2.90</u>	<u>\$ 2.57</u>

計算每股盈餘時，無償配股之影響業已追溯調整，該無償配股基準日訂於 110 年 9 月 20 日。因追溯調整，109 年度基本及稀釋每股盈餘變動如下：

	單位：每股元	
	追溯調整前	追溯調整後
	109年度	109年度
基本每股盈餘	<u>\$ 2.69</u>	<u>\$ 2.61</u>
稀釋每股盈餘	<u>\$ 2.65</u>	<u>\$ 2.57</u>

用以計算每股盈餘之盈餘及普通股加權平均股數如下：

本年度淨利

	110年度	109年度
用以計算基本暨稀釋每股盈餘之淨利	<u>\$160,010</u>	<u>\$141,886</u>

股 數

	110年度	109年度
用以計算基本每股盈餘之普通股加權平均股數	54,393	54,416
具稀釋作用潛在普通股之影響： 員工酬勞	<u>689</u>	<u>715</u>
用以計算稀釋每股盈餘之普通股加權平均股數	<u>55,082</u>	<u>55,131</u>

若合併公司得選擇以股票或現金發放員工酬勞，則計算稀釋每股盈餘時，假設員工酬勞將採發放股票方式，並於該潛在普通股具有稀釋作用時計入加權平均流通在外股數，以計算稀釋每股盈餘。於次年度董事會決議員工酬勞發放股數前計算稀釋每股盈餘時，亦繼續考量該等潛在普通股之稀釋作用。

## 二七、資本風險管理

合併公司進行資本管理以確保集團內各企業能夠於繼續經營之前提下，藉由將債務及權益餘額最適化，以使股東報酬極大化。

合併公司資本結構係由合併公司之淨債務及權益（即股本、資本公積、保留盈餘及其他權益項目）組成。

合併公司不須遵守其他外部資本規定。

## 二八、金融工具

### (一) 公允價值資訊－非按公允價值衡量之金融工具

合併公司管理階層認為非按公允價值衡量之金融資產及金融負債之帳面金額趨近其公允價值或其公允價值無法可靠衡量。

### (二) 公允價值資訊－以重複性基礎按公允價值衡量之金融工具

#### 1. 公允價值衡量層級

110年12月31日

	第 1 等 級	第 2 等 級	第 3 等 級	合 計
<u>透過損益按公允價值衡量之</u>				
<u>金融資產</u>				
國內上市（櫃）及興櫃股票	\$ 19,562	\$ -	\$ -	\$ 19,562
國內未上市（櫃）股票	-	-	29,720	29,720
	<u>\$ 19,562</u>	<u>\$ -</u>	<u>\$ 29,720</u>	<u>\$ 49,282</u>
<u>透過其他綜合損益按公允價值</u>				
<u>衡量之金融資產</u>				
權益工具投資				
國內上市（櫃）及興櫃股票	\$ 177,133	\$ -	\$ -	\$ 177,133
國內未上市（櫃）股票	-	-	29,720	29,720
	<u>\$ 177,133</u>	<u>\$ -</u>	<u>\$ 29,720</u>	<u>\$ 206,853</u>

109 年 12 月 31 日

	第 1 等級	第 2 等級	第 3 等級	合 計
<u>透過損益按公允價值衡量之</u>				
<u>金融資產</u>				
國內上市（櫃）及興櫃股票	\$ 86,680	\$ -	\$ -	\$ 86,680
國內未上市（櫃）股票	-	-	17,738	17,738
可轉換公司債	4,019	-	-	4,019
	<u>\$ 90,699</u>	<u>\$ -</u>	<u>\$ 17,738</u>	<u>\$ 108,437</u>
<u>透過其他綜合損益按公允價值</u>				
<u>衡量之金融資產</u>				
權益工具投資				
國內上市（櫃）及興櫃股票	\$ 110,983	\$ -	\$ -	\$ 110,983
國內未上市（櫃）股票	-	-	17,738	17,738
	<u>\$ 110,983</u>	<u>\$ -</u>	<u>\$ 17,738</u>	<u>\$ 128,721</u>

110 及 109 年度無第 1 等級與第 3 等級公允價值衡量間移轉之情形。

2. 第 3 等級公允價值衡量之評價技術及輸入值

金融工具類別	評價技術及輸入值
國內未上市（櫃）股票	市場法之可類比上市上櫃公司法係以可類比標的之交易價格為依據，並考量評價標的與可類比標的間之差異，以適當價值乘數估算評價標的之價值。

(三) 金融工具之種類

	110年12月31日	109年12月31日
<u>金融資產</u>		
<u>透過損益按公允價值衡量之</u>		
金融資產—指定為透過損益按公允價值衡量	\$ 49,282	\$ 108,437
按攤銷後成本衡量之金融資產（註1）	665,376	638,812
<u>透過其他綜合損益按公允價值衡量之金融資產</u>		
—權益工具投資	206,853	128,721
<u>金融負債</u>		
按攤銷後成本衡量（註2）	171,592	116,223

註 1：餘額係包含現金及約當現金、按攤銷後成本衡量之金融資產—流動、應收票據、應收帳款及部分其他應收款等按攤銷後成本衡量之金融資產。

註 2：餘額係包含應付票據、應付帳款及部分其他應付款等按攤銷後成本衡量之金融負債。

#### (四) 財務風險管理目的與政策

合併公司主要金融工具包括權益投資、應收帳款、應付帳款及租賃負債。合併公司之財務管理部門係為各業務單位提供服務，統籌協調進入國內與國際金融市場操作，藉由依照風險程度與廣度分析暴險之內部風險相關分析資料監督及管理合併公司營運有關之財務風險。該等風險包括市場風險（包含匯率風險及利率風險）、信用風險及流動性風險。

合併公司依據主管機關規定訂有「取得或處分資產處理程序」敘明各項資產之取得、管理與處分之控管程序，如有風險評估後，以透過衍生金融工具規避暴險，以減輕該等風險之影響時，衍生金融工具之運用受合併公司董事會通過之政策所規範，其為匯率風險、利率風險、信用風險、衍生金融工具與非衍生金融工具之運用以及剩餘流動資金之投資書面原則。內部稽核人員持續地針對政策之遵循與暴險額度進行複核。合併公司 110 及 109 年度並未有從事衍生金融工具交易之情事。

##### 1. 市場風險

合併公司之營運活動使合併公司承擔之主要財務風險為：

##### (1) 匯率變動風險：

主要係從事以美元計價之銷貨及進貨交易，以自然抵銷外幣部位方式減少匯率變動的影響。

合併公司於資產負債表日非功能性貨幣計價之貨幣性資產與貨幣性負債帳面金額（包含合併財務報表中已沖銷之非功能性貨幣計價之貨幣性項目），請參閱附註三三。

有關外幣匯率風險之敏感性分析，主要係針對報導期間結束日之外幣貨幣性項目，因匯率變動產生之不利影響

計算。當外幣對新台幣變動達 1%，合併公司於 110 及 109 年度之稅後淨利將分別減少 2,037 仟元及 1,224 仟元。

(2) 利率變動風險：

合併公司主要係以自有資金支應營運活動，利率變動風險影響甚微。

合併公司有關金融工具市場風險之暴險及其對該等暴險之管理與衡量方式並無改變。

2. 信用風險

信用風險係指交易對方拖欠合約義務而造成合併公司財務損失之風險。截至資產負債表日，合併公司可能因交易對方未履行義務造成財務損失之最大信用風險暴險主要係來自於合併資產負債表所認列之金融資產帳面金額。

合併公司並無對任何單一交易對方或任何一組具相似特性之交易對方有重大的信用暴險。合併公司於 110 及 109 年度對交易對方之信用風險集中情形均未超過總貨幣性資產之 10%。

合併公司之信用風險主要係集中於合併公司之美洲客戶，截至 110 年及 109 年 12 月 31 日止，約分別佔總應收帳款之 66.35% 及 70.48%。

3. 流動性風險

合併公司係透過管理及維持足夠部位之現金及約當現金以支應營運並減輕現金流量波動之影響。合併公司之營運資金足以支應，故未有因無法籌措資金以履行合約義務之流動性風險。

110 年 12 月 31 日

	<u>1 ~ 3 個月</u>	<u>3 個月 ~ 1 年</u>	<u>1 年 ~ 3 年</u>
<u>非衍生金融負債</u>			
無附息負債	\$ 205,905	\$ 32,956	\$ -
租賃負債	<u>908</u>	<u>2,284</u>	<u>936</u>
	<u>\$ 206,813</u>	<u>\$ 35,240</u>	<u>\$ 936</u>

租賃負債到期分析之進一步資訊如下：

	<u>短 於 1 年</u>	<u>1 年 ~ 3 年</u>
租賃負債	<u>\$ 3,197</u>	<u>\$ 936</u>



109年12月31日

	<u>1 ~ 3 個月</u>	<u>3 個月 ~ 1 年</u>	<u>1 年 ~ 3 年</u>
非衍生金融負債			
無附息負債	\$ 157,343	\$ 29,636	\$ -
租賃負債	<u>545</u>	<u>717</u>	<u>519</u>
	<u>\$ 157,888</u>	<u>\$ 30,353</u>	<u>\$ 519</u>

租賃負債到期分析之進一步資訊如下：

	<u>短 於 1 年</u>	<u>1 年 ~ 3 年</u>
租賃負債	<u>\$ 1,267</u>	<u>\$ 519</u>

#### (五) 金融資產移轉資訊

合併公司年底尚未到期之應收帳款進行讓售之相關資訊如下：

110年12月31日

交易對象	讓售金額	轉列至其他 應收款金額	尚可預支金額	已預支金額	已預支金額 年利率(%)
華南商業銀行	<u>\$ 100,443</u>	<u>\$ 100,443</u>	<u>\$ 100,443</u>	<u>\$ -</u>	0.85%~0.95%

109年12月31日

交易對象	讓售金額	轉列至其他 應收款金額	尚可預支金額	已預支金額	已預支金額 年利率(%)
華南商業銀行	<u>\$ 90,583</u>	<u>\$ 90,583</u>	<u>\$ 90,583</u>	<u>\$ -</u>	0.85%~0.95%

依讓售合約之約定，因商業糾紛而產生之損失由合併公司承擔，因信用風險而產生之損失則由該等銀行承擔。

#### 二九、關係人交易

本公司及子公司（係本公司之關係）間之交易、帳戶餘額、收益及費損於合併時全數予以銷除，故未揭露於本附註。合併公司並無與其他關係人間之交易。

#### 主要管理階層之獎酬

	<u>110年度</u>	<u>109年度</u>
短期員工福利	<u>\$ 19,414</u>	<u>\$ 19,248</u>

董事及其他主要管理階層之薪酬係由薪酬委員會依照個人績效及市場趨勢決定。

### 三十、質抵押之資產

合併公司下列資產業已作為海關先放後稅額度之擔保品：

	<u>110年12月31日</u>	<u>109年12月31日</u>
質押定期存款（帳列按攤銷後 成本衡量之金融資產－流動）	<u>\$ 16,000</u>	<u>\$ 16,000</u>

### 三一、其他事項

新型冠狀病毒肺炎疫情自 109 年初全球性爆發，各國紛紛採取封國、封城等措施防堵疫情擴散，造成停工、停業重創經濟，本公司主要市場係美國及歐洲，客戶端下單趨保守，109 年度業績受重大影響。

109 年底第四季疫苗研發獲得突破，經濟逐漸復甦，110 年以來歐美等國陸續大規模進行疫苗施打，經濟持續成長，為回補庫存，致使電子零件供應緊張，本公司持續強化供應商管理，協調購料流程，以期確保出貨之順暢。

另針對國內 110 年 5 月以來，疫情三級警戒，本公司配合實施各項防疫措施：分流上班、樓層避免接觸、線上會議、同仁自主健康管理、加強版環境清消作業等，以防止疫情對公司之影響。

三二、重大之期後事項：無。

三三、具重大影響之外幣資產及負債資訊

以下資訊係按合併公司各個體功能性貨幣以外之外幣彙總表達，所揭露之匯率係該等外幣換算至功能性貨幣之匯率。具重大影響之外幣資產及負債如下：

單位：各外幣／新台幣仟元

110 年 12 月 31 日

	<u>外</u>	<u>幣 匯</u>	<u>率 帳 面 金 額</u>
<u>金 融 資 產</u>			
<u>貨幣性項目</u>			
美 元	\$ 11,265	27.685	\$ 311,869
<u>金 融 負 債</u>			
<u>貨幣性項目</u>			
美 元	2,068	27.685	57,245

109年12月31日

	外	幣	匯	率	帳	面	金	額
<u>外幣資產</u>								
<u>貨幣性項目</u>								
美 元	\$	6,866		28.10		\$	192,940	
<u>外幣負債</u>								
<u>貨幣性項目</u>								
美 元		1,420		28.10			39,916	

合併公司外幣兌換（損）益如下：

	110年度	109年度
已實現	(\$ 1,645)	(\$ 3,879)
未實現	( <u>2,157</u> )	( <u>5,887</u> )
	(\$ <u>3,802</u> )	(\$ <u>9,766</u> )

#### 三四、附註揭露事項

(一) 重大交易事項及(二)轉投資事業相關資訊：

1. 資金貸與他人：無。
2. 為他人背書保證：無。
3. 期末持有有價證券情形（不包含投資子公司、關聯企業及合資權益部分）：附表一。
4. 累積買進或賣出同一有價證券之金額達新臺幣 3 億元或實收資本額 20% 以上：附表二。
5. 取得不動產之金額達新臺幣 3 億元或實收資本額 20% 以上：無。
6. 處分不動產之金額達新臺幣 3 億元或實收資本額 20% 以上：無。
7. 與關係人進、銷貨之金額達新臺幣 1 億元或實收資本額 20% 以上：無。
8. 應收關係人款項達新臺幣 1 億元或實收資本額 20% 以上：無。
9. 從事衍生工具交易：無。
10. 其他：母子公司間及各子公司間之業務關係及重要交易往來情形及金額：附表三。
11. 轉投資事業相關資訊：附表四。

(三) 大陸投資資訊：

1. 大陸被投資公司名稱、主要營業項目、實收資本額、投資方式、資金匯出入情形、持股比例、投資損益、期末投資帳面金額、已匯回投資損益及赴大陸地區投資限額：附表五。
2. 與大陸被投資公司直接或間接經由第三地區所發生下列之重大交易事項，及其價格、付款條件、未實現損益：無。
  - (1) 進貨金額及百分比與相關應付款項之期末餘額及百分比。
  - (2) 銷貨金額及百分比與相關應收款項之期末餘額及百分比。
  - (3) 財產交易金額及其所產生之損益數額。
  - (4) 票據背書保證或提供擔保品之期末餘額及其目的。
  - (5) 資金融通之最高餘額、期末餘額、利率區間及當期利息總額。
  - (6) 其他對當期損益或財務狀況有重大影響之交易事項，如勞務之提供或收受等。

(四) 主要股東資訊：股權比例達 5% 以上之股東名稱、持股數額及比例：附表六。

三五、部門資訊

提供給主要營運決策者用以分配資源及評量部門績效之資訊，著重於每一交付或提供之產品或勞務之種類。合併公司之應報導部門如下：

電腦及其週邊設備：部門 1

電腦及其週邊設備：部門 2

(一) 部門收入與營運結果

	110年度		
	部 門 1	部 門 2	合 計
部門收入	\$ 884,291	\$ 35	\$ 884,326
調節與消除	-	-	-
營業收入	<u>\$ 884,291</u>	<u>\$ 35</u>	<u>\$ 884,326</u>

(接次頁)

(承前頁)

	110年度		
	部 門 1	部 門 2	合 計
營業淨利(損)	\$ 98,982	(\$ 2,029)	\$ 96,953
其他收入	5,662	2,130	7,792
其他利益及損失	70,529	-	70,529
財務成本	( 8)	-	( 8)
利息收入	<u>2,467</u>	<u>60</u>	<u>2,527</u>
部門利益	177,632	161	177,793
調節與消除	( <u>161</u> )	<u>-</u>	( <u>161</u> )
稅前淨利	<u>\$ 177,471</u>	<u>\$ 161</u>	<u>\$ 177,632</u>

	109年度		
	部 門 1	部 門 2	合 計
部門收入	\$ 781,171	\$ -	\$ 781,171
調節與消除	<u>-</u>	<u>-</u>	<u>-</u>
營業收入	<u>\$ 781,171</u>	<u>\$ -</u>	<u>\$ 781,171</u>
營業淨利(損)	\$ 86,945	(\$ 2,220)	\$ 84,725
其他收入	798	1,517	2,315
其他利益及損失	59,797	-	59,797
財務成本	( 17)	-	( 17)
利息收入	<u>4,074</u>	<u>56</u>	<u>4,130</u>
部門(損)益	151,597	( 647)	150,950
調節與消除	<u>647</u>	<u>-</u>	<u>647</u>
稅前淨利(損)	<u>\$ 152,244</u>	<u>(\$ 647)</u>	<u>\$ 151,597</u>

部門利益係指各個部門所賺取之利潤。

(二) 部門總資產與負債

	部 門	資 產
	110年12月31日	109年12月31日
部門1資產	\$ 1,452,107	\$ 1,256,044
部門2資產	30,283	29,823
調節與消除	( <u>29,820</u> )	( <u>29,367</u> )
合併總資產	<u>\$ 1,452,570</u>	<u>\$ 1,256,500</u>

	部 門 負 債	
	110年12月31日	109年12月31日
部門 1 負債	\$ 332,675	\$ 262,106
部門 2 負債	484	479
調節與消除	( 21)	( 23)
合併總負債	<u>\$ 333,138</u>	<u>\$ 262,562</u>

所有資產及負債均直接歸屬各部門，無共同使用分攤之資產及負債。

### (三) 地區別資訊

合併公司主要於四個地區營運－美洲、亞洲、歐洲及其他。

合併公司來自外部客戶之繼續營業單位收入依營運地點區分之資訊列示如下：

地 區	110年度	109年度
美 洲	\$ 347,708	\$ 265,247
歐 洲	373,428	260,756
亞 洲	155,448	245,750
其 他	7,742	9,418
	<u>\$ 884,326</u>	<u>\$ 781,171</u>

### (四) 主要客戶資訊

來自單一客戶之收入達合併公司收入總額之 10% 以上者如下：

	110年度	109年度
客 戶 J	\$ 239,904	\$ 146,599
客 戶 C	129,744	116,892
客 戶 B	125,683	67,635
其他 (註 1)	388,995	450,045
	<u>\$ 884,326</u>	<u>\$ 781,171</u>

註 1：收入金額未達合併公司收入總額之 10%。

德勝科技股份有限公司及子公司

期末持有有價證券情形

民國 110 年 12 月 31 日

附表一

單位：除另予註明者外，  
為新台幣仟元

持有之公司	有價證券種類及名稱	有價證券發行人與本公司之關係	帳列	科目	期股數/單位數	帳面金額	持股比例	公允價值(註二)	備註
德勝科技股份有限公司	權益證券 綠能科技股份有限公司 力晶科技股份有限公司 佳晶科技股份有限公司 正達國際光電股份有限公司 力晶科技股份有限公司 力晶積成電子製造股份有限公司 巧新科技工業股份有限公司 澤米科技股份有限公司	- - - - - - - -	透過損益按公允價值衡量之金融資產—流動 透過損益按公允價值衡量之金融資產—流動 透過損益按公允價值衡量之金融資產—流動 透過損益按公允價值衡量之金融資產—流動 透過其他綜合損益按公允價值衡量之金融資產—流動 透過其他綜合損益按公允價值衡量之金融資產—流動 透過其他綜合損益按公允價值衡量之金融資產—流動	流動 流動 流動 流動 流動 流動 流動	212,000 1,041,707 416,200 629,000 1,041,707 1,734,314 371,000 268,127	\$ - 29,720 - 19,562 29,720 123,483 25,287 28,363	0.05 0.08 0.33 0.30 0.08 0.05 0.19 0.47	- 29,720 - 19,562 29,720 123,483 25,287 28,363	註二及五 註二 註二及四 註二及三 註二 註二及三 註二及三 註二及三

註一：本表所稱有價證券，係指屬國際財務報導準則第9號「金融工具」範圍內之股票、債券、受益憑證及上述項目所衍生之有價證券。

註二：按公允價值衡量者，係以公允價值評價調整後之帳面餘額列示；非屬按公允價值衡量者，係以攤銷後成本（已扣除備抵損失）之帳面餘額列示。

註三：係依 110 年 12 月底之收盤價計算。

註四：佳晶科技股份有限公司營運狀況因未見好轉，經合併公司評估投資無公允價值。

註五：綠能科技股份有限公司已公告終止上市，經合併公司評估投資無公允價值。

德勝科技股份有限公司及子公司  
累積買進或賣出同一有價證券之金額達新台幣 3 億元或實收資本額 20% 以上  
民國 110 年度

單位：除另予註明者外  
，為新台幣仟元

附表二

買、賣之公司	有價證券種類及名稱	帳列科目	交易對象	關係	期係	初買		入賣		出期		末額	
						金額	股數/單位數	金額	股數/單位數	處分(損)	益股數/單位數		
德勝科技股份有限公司	權益證券 力晶積成電子製造股份有限公司	透過損益按公允價值衡量之金融資產—流動	-	-	1,734,315	\$ 86,680	301,600	\$ 12,064	2,035,915	\$ 147,482	\$ 98,744	\$ 48,738	\$ -



德勝科技股份有限公司及子公司  
 母子公司間及各子公司間之業務關係及重要交易往來情形及金額  
 民國 110 年度

單位：新台幣仟元

附表三

編號 (註一)	交易人 名稱	交易往來對象	與交易人之關係(註二)	交易往來		情形 佔合併總營收或 佔總資產之比率 (註三)
				科目	金額	
0	德勝科技股份有限公司	盧比鐵克科技(北京)有限公司	1	未實現銷貨毛利	\$ 21	約為一般價格之75%-80% -

註一：母公司及其子公司相互間之業務往來資訊應分別於編號欄註明，編號之填寫方法如下：

1. 母公司填 0。
2. 子公司依公司別由阿拉伯數字 1 開始依序編號。

註二：與交易人之關係有以下三種，標示種類即可（若係母子公司間或各子公司間之同一筆交易，則無須重複揭露。如：母公司對子公司之交易，若母公司已揭露，則子公司部分無須重複揭露；子公司對子公司之交易，若其一子公司已揭露，則另一子公司無須重複揭露）：

1. 母公司對子公司。
2. 子公司對母公司。
3. 子公司對子公司。

註三：交易往來金額佔合併總營收或總資產比率之計算，若屬資產負債科目者，以期末餘額佔合併總資產之方式計算；若屬損益科目者，以期末累積金額佔合併總營收之方式計算。

德勝科技股份有限公司及子公司  
被投資公司名稱、所在地區等相關資訊

民國 110 年度

附表四

單位：除另予註明者外  
，為新台幣仟元

投資公司名稱	被投資公司名稱	所在地區	主要營業項目	原始投資		金額		期末	持有		被投資公司本期	本期認列之	備註
				本	未	上	期		數	帳			
德勝科技股份有限公司	GRAND IMPACT TECHNOLOGY LIMITED	英屬維京群島	相關事業之投資	\$ 58,581	1,800,000	\$ 58,581	29,799	100	\$ 29,799	\$ 161	\$ 161	按權益法評價之被投資公司	
GRAND IMPACT TECHNOLOGY LIMITED	盧比鐵克科技(北京)有限公司	大陸北京	電腦週邊設備之買賣業務	53,471	-	53,471	29,796	100	29,796	161	161	按權益法評價之被投資公司	

註一：採用權益法評價之子公司損益份額，係按會計師查核之財務報表計算。

註二：大陸被投資公司相關資訊請參閱附表五。

註三：上述交易之相關科目金額，已於編製合併財務報告時予以沖銷。

德勝科技股份有限公司及子公司

大陸投資資訊

民國 110 年度

附表五

單位：除另予註明者外，為新台幣仟元

大陸被投資公司名稱 主要營業項目	實收資本額	投資方式	本 期 初 出 自 台 灣 匯 入 金 額	本 期 匯 出 或 收 入 金 額		本 期 自 台 灣 匯 入 金 額 (註二)	被 投 資 公 司 本 期 (損 益)	本 公 司 直 接 或 間 接 持 股 比 例	本 期 認 列 損 益 (註三)	期 末 投 資 價 值 (註三)	截 至 本 期 止 已 匯 回 投 資 收 益
				出 收	出 收						
盧比鐵克科技(北京)有限公司	\$ 53,471	(註一)	\$ 53,471	\$ -	\$ -	\$ 53,471	\$ 161	100%	\$ 161	\$ 29,796	\$ -

本 期 初 出 自 台 灣 匯 入 金 額	依 會 經 濟 部 審 查 規 定 額
\$ 53,471	(註四)
(USD 1,650,000)	\$671,659

註一：透過 GRAND IMPACT TECHNOLOGY LIMITED 再投資大陸。

註二：係按每筆投資當時之匯率換算。

註三：經台灣母公司簽證會計師查核之財務報表認列。

註四：投資限額為淨值之 60% 或新台幣八仟萬元較高者。

註五：上述交易之相關科目金額，已於編製合併財務報告時予以沖銷。

德勝科技股份有限公司及子公司

主要股東資訊

民國 110 年 12 月 31 日

附表六

單位：股

主 要 股 東 名 稱	股 份	
	持 有 股 數	持 股 比 例
首席創業投資股份有限公司	5,436,619	9.98%
王 鵬 森	4,312,003	7.91%

註 1：本表主要股東資訊係由集保公司以當季季底最後一個營業日，計算股東持有公司已完成無實體登錄交付（含庫藏股）之普通股及特別股合計達 5% 以上資料。本公司合併財務報告所記載股本與實際已完成無實體登錄交付股數，可能因編製計算基礎不同或有差異。

註 2：上開資料如屬股東將持股交付信託，係以受託人開立信託專戶之委託人個別分戶揭示。至於股東依據證券交易法令辦理持股超過 10% 之內部人股權申報，其持股包括本人持股加計其交付信託且對信託財產具有運用決定權股份等，有關內部人股權申報資料請參閱公開資訊觀測站。

### 會計師查核報告

德勝科技股份有限公司 公鑒：

#### 查核意見

德勝科技股份有限公司民國 110 年及 109 年 12 月 31 日之個體資產負債表，暨民國 110 年及 109 年 1 月 1 日至 12 月 31 日之個體綜合損益表、個體權益變動表、個體現金流量表以及個體財務報表附註（包括重大會計政策彙總），業經本會計師查核竣事。

依本會計師之意見，上開個體財務報表在所有重大方面係依證券發行人財務報告編製準則編製，足以允當表達德勝科技股份有限公司民國 110 年及 109 年 12 月 31 日之個體財務狀況，暨民國 110 年及 109 年 1 月 1 日至 12 月 31 日之個體財務績效與個體現金流量。

#### 查核意見之基礎

本會計師係依照會計師查核簽證財務報表規則及一般公認審計準則執行查核工作。本會計師於該等準則下之責任將於會計師查核個體財務報表之責任段進一步說明。本會計師所隸屬事務所受獨立性規範之人員已依會計師職業道德規範，與德勝科技股份有限公司保持超然獨立，並履行該規範之其他責任。本會計師相信已取得足夠及適切之查核證據，以作為表示查核意見之基礎。

#### 關鍵查核事項

關鍵查核事項係指依本會計師之專業判斷，對德勝科技股份有限公司民國 110 年度個體財務報表之查核最為重要之事項。該等事項已於查核個體財務報表整體及形成查核意見之過程中予以因應，本會計師並不對該等事項單獨表示意見。

茲對德勝科技股份有限公司民國 110 年度個體財務報表之關鍵查核事項敘明如下：

#### 特定客戶收入認列

管理階層存在達成預計財務目標之壓力，因此一般公認審計準則預設收入認列存有舞弊風險，德勝科技股份有限公司民國 110 年度銷貨收入來自特定歐美地區客戶計新台幣 363,359 仟元，約佔營業收入 41%。本會計師認為來自特定歐美地區客戶之銷貨收入真實性存有顯著風險，因而列為關鍵查核事項。收入認列相關會計政策，請參閱個體財務報告附註四(十二)。

本會計師已執行之主要查核程序如下：

1. 瞭解並測試收入認列流程之主要內部控制之設計及執行有效性。
2. 自特定客戶銷貨明細選取樣本核對自外部取得之客戶訂單及報關文件等有關佐證資料，並核對收款情形，以驗證銷貨交易之真實性。

#### **管理階層與治理單位對個體財務報表之責任**

管理階層之責任係依照證券發行人財務報告編製準則編製允當表達之個體財務報表，且維持與個體財務報表編製有關之必要內部控制，以確保個體財務報表未存有導因於舞弊或錯誤之重大不實表達。

於編製個體財務報表時，管理階層之責任亦包括評估德勝科技股份有限公司繼續經營之能力、相關事項之揭露，以及繼續經營會計基礎之採用，除非管理階層意圖清算德勝科技股份有限公司或停止營業，或除清算或停業外別無實際可行之其他方案。

德勝科技股份有限公司之治理單位（含監察人）負有監督財務報導流程之責任。

#### **會計師查核個體財務報表之責任**

本會計師查核個體財務報表之目的，係對個體財務報表整體是否存有導因於舞弊或錯誤之重大不實表達取得合理確信，並出具查核報告。合理確信係高度確信，惟依照一般公認審計準則執行之查核工作無法保證必能偵出個體財務報表存有之重大不實表達。不實表達可能導因於舞弊或錯誤。如不實表達之個別金額或彙總數可合理預期將影響個體財務報表使用者所作之經濟決策，則被認為具有重大性。

本會計師依照一般公認審計準則查核時，運用專業判斷並保持專業上之懷疑。本會計師亦執行下列工作：

1. 辨認並評估個體財務報表導因於舞弊或錯誤之重大不實表達風險；對所評估之風險設計及執行適當之因應對策；並取得足夠及適切之查核證據以作為查核意見之基礎。因舞弊可能涉及共謀、偽造、故意遺漏、不實聲明或踰越內部控制，故未偵出導因於舞弊之重大不實表達之風險高於導因於錯誤者。
2. 對與查核攸關之內部控制取得必要之瞭解，以設計當時情況下適當之查核程序，惟其目的非對德勝科技股份有限公司內部控制之有效性表示意見。
3. 評估管理階層所採用會計政策之適當性，及其所作會計估計與相關揭露之合理性。
4. 依據所取得之查核證據，對管理階層採用繼續經營會計基礎之適當性，以及使德勝科技股份有限公司繼續經營之能力可能產生重大疑慮之事件或情況是否存在重大不確定性，作出結論。本會計師若認為該等事件或情況存在重大不確定性，則須於查核報告中提醒個體財務報表使用者注意個體財務報表之相關揭露，或於該等揭露係屬不適當時修正查核意見。本會計師之結論係以截至查核報告日所取得之查核證據為基礎。惟未來事件或情況可能導致德勝科技股份有限公司不再具有繼續經營之能力。
5. 評估個體財務報表（包括相關附註）之整體表達、結構及內容，以及個體財務報表是否允當表達相關交易及事件。
6. 對於德勝科技股份有限公司內組成個體之財務資訊取得足夠及適切之查核證據，以對個體財務報表表示意見。本會計師負責查核案件之指導、監督及執行，並負責形成德勝科技股份有限公司查核意見。

本會計師與治理單位溝通之事項，包括所規劃之查核範圍及時間，以及重大查核發現（包括於查核過程中所辨認之內部控制顯著缺失）。

本會計師亦向治理單位提供本會計師所隸屬事務所受獨立性規範之人員已遵循會計師職業道德規範中有關獨立性之聲明，並與治理單位溝通所有可能被認為會影響會計師獨立性之關係及其他事項（包括相關防護措施）。

本會計師從與治理單位溝通之事項中，決定對德勝科技股份有限公司民國 110 年度個體財務報表查核之關鍵查核事項。本會計師於查核報告中敘明該等事項，除非法令不允許公開揭露特定事項，或在極罕見情況下，本會計師決定不於查核報告中溝通特定事項，因可合理預期此溝通所產生之負面影響大於所增進之公眾利益。

勤業眾信聯合會計師事務所  
會計師 林 淑 如



林 淑 如

會計師 張 淳 儀



張 淳 儀

金融監督管理委員會核准文號  
金管證審字第 1080321204 號

證券暨期貨管理委員會核准文號  
台財證六字第 0920123784 號

中 華 民 國 111 年 3 月 18 日



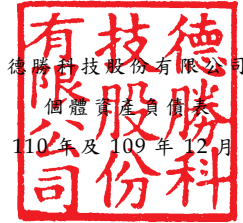

德勝科技股份有限公司

個體資產負債表

民國 110 年及 109 年 12 月 31 日

單位：新台幣仟元

代 碼	資 產	110年12月31日			109年12月31日		
		金 額	%		金 額	%	
	流動資產						
1100	現金及約當現金（附註四及六）	\$ 294,636	20		\$ 189,377	15	
1110	透過損益按公允價值衡量之金融資產—流動（附註四及七）	49,282	4		108,437	9	
1120	透過其他綜合損益按公允價值衡量之金融資產—流動（附註四及八）	206,853	14		128,721	10	
1136	按攤銷後成本衡量之金融資產—流動（附註四、九及三十）	200,253	14		319,045	25	
1150	應收票據（附註四及十）	3	-		53	-	
1170	應收帳款（附註四、十及二三）	63,030	5		33,835	3	
1200	其他應收款（附註四、十及二八）	106,273	7		93,972	8	
130X	存貨（附註四、五及十一）	246,567	17		112,165	9	
1470	其他流動資產（附註十六）	3,609	-		2,634	-	
11XX	流動資產總計	<u>1,170,506</u>	<u>81</u>		<u>988,239</u>	<u>79</u>	
	非流動資產						
1550	採用權益法之投資（附註四及十二）	29,799	2		29,344	2	
1600	不動產、廠房及設備（附註四及十三）	232,697	16		221,937	18	
1755	使用權資產（附註四及十四）	4,125	-		1,775	-	
1780	其他無形資產（附註四及十五）	4,651	-		3,146	-	
1840	遞延所得稅資產（附註四及二五）	8,593	1		10,076	1	
1990	其他非流動資產（附註十六）	1,736	-		1,527	-	
15XX	非流動資產總計	<u>281,601</u>	<u>19</u>		<u>267,805</u>	<u>21</u>	
1XXX	資 產 總 計	<u>\$ 1,452,107</u>	<u>100</u>		<u>\$ 1,256,044</u>	<u>100</u>	
	負債及權益						
	流動負債						
2130	合約負債—流動（附註四及二三）	\$ 33,577	3		\$ 21,597	2	
2150	應付票據（附註十七）	76,627	5		48,266	4	
2170	應付帳款（附註十七）	76,535	5		53,283	4	
2219	其他應付款（附註十八）	85,616	6		85,348	7	
2230	本期所得稅負債（附註四及二五）	31,938	2		25,173	2	
2250	負債準備—流動（附註四及十九）	944	-		583	-	
2280	租賃負債—流動（附註四及十四）	3,192	-		1,262	-	
2399	其他流動負債（附註十八）	2,075	-		2,177	-	
21XX	流動負債總計	<u>310,504</u>	<u>21</u>		<u>237,689</u>	<u>19</u>	
	非流動負債						
2580	租賃負債—非流動（附註四及十四）	936	-		519	-	
2640	淨確定福利負債—非流動（附註四及二十）	21,210	2		23,870	2	
2670	其他非流動負債（附註十八）	25	-		28	-	
25XX	非流動負債總計	<u>22,171</u>	<u>2</u>		<u>24,417</u>	<u>2</u>	
2XXX	負債總計	<u>332,675</u>	<u>23</u>		<u>262,106</u>	<u>21</u>	
	權益（附註二一）						
3110	普通股股本	544,712	37		528,869	42	
3200	資本公積	38,969	3		38,969	3	
	保留盈餘						
3310	法定盈餘公積	149,942	10		135,837	11	
3320	特別盈餘公積	-	-		419	-	
3350	未分配盈餘	245,352	17		221,650	17	
3300	保留盈餘總計	395,294	27		357,906	28	
3400	其他權益	142,798	10		70,535	6	
3500	庫藏股票（附註二二）	( 2,341 )	-		( 2,341 )	-	
3XXX	權益總計	<u>1,119,432</u>	<u>77</u>		<u>993,938</u>	<u>79</u>	
	負 債 及 權 益 總 計	<u>\$ 1,452,107</u>	<u>100</u>		<u>\$ 1,256,044</u>	<u>100</u>	

後附之附註係本個體財務報告之一部分。

董事長：林坤銘



經理人：楊育哲



會計主管：陳雲珍



德勝科技股份有限公司  
 個體綜合損益表

民國 110 年及 109 年 1 月 1 日至 12 月 31 日

單位：新台幣仟元，惟  
 每股盈餘為元

代 碼	110年度			109年度		
	金	額	%	金	額	%
	營業收入（附註四及二三）					
4100	\$	836,523	95	\$	704,176	90
4800		47,768	5		76,995	10
4000		<u>884,291</u>	<u>100</u>		<u>781,171</u>	<u>100</u>
	營業成本（附註四、十一、二十及二四）					
5110		567,041	64		454,051	58
5800		42,138	5		70,180	9
5000		<u>609,179</u>	<u>69</u>		<u>524,231</u>	<u>67</u>
5900		275,112	31		256,940	33
5910	(	21)	-	(	23)	-
5920		<u>23</u>	<u>-</u>		<u>47</u>	<u>-</u>
5950		<u>275,114</u>	<u>31</u>		<u>256,964</u>	<u>33</u>
	營業費用（附註二十及二四）					
6100		59,423	7		57,458	7
6200		36,399	4		35,913	5
6300		80,245	9		72,940	9
6450		65	-		3,708	1
6000		<u>176,132</u>	<u>20</u>		<u>170,019</u>	<u>22</u>
6900		<u>98,982</u>	<u>11</u>		<u>86,945</u>	<u>11</u>
	營業外收入及支出（附註二四）					
7010		5,662	1		798	-
7020		70,368	8		60,444	8
7050	(	8)	-	(	17)	-

（接次頁）

(承前頁)

代 碼		110年度		109年度	
		金 額	%	金 額	%
7070	採用權益法認列之子公司 (損) 益份額	\$ 161	-	(\$ 647)	-
7100	利息收入	<u>2,467</u>	-	<u>4,074</u>	-
7000	營業外收入及支出 合計	<u>78,650</u>	<u>9</u>	<u>64,652</u>	<u>8</u>
7900	稅前淨利	177,632	20	151,597	19
7950	所得稅費用 (附註四及二五)	<u>17,622</u>	<u>2</u>	<u>9,711</u>	<u>1</u>
8200	本年度淨利	<u>160,010</u>	<u>18</u>	<u>141,886</u>	<u>18</u>
	其他綜合損益 (附註二十及二 一)				
8310	不重分類至損益之項目：				
8311	確定福利計畫之再衡 量數	1,678	-	( 1,043)	-
8316	透過其他綜合損益按 公允價值衡量之權 益工具投資未實現 評價損益	69,524	8	71,090	9
8349	與不重分類之項目相 關之所得稅 (附註 四及二五)	( <u>336</u> )	-	<u>209</u>	-
		<u>70,866</u>	<u>8</u>	<u>70,256</u>	<u>9</u>
8360	後續可能重分類至損益之 項目：				
8361	國外營運機構財務報 表換算之兌換差額	294	-	( 170)	-
8399	與可能重分類之項目 相關之所得稅 (附 註四及二五)	( <u>58</u> )	-	<u>34</u>	-
		<u>236</u>	-	( <u>136</u> )	-
8300	本年度其他綜合損益 (稅後淨額)	<u>71,102</u>	<u>8</u>	<u>70,120</u>	<u>9</u>
8500	本年度綜合損益總額	<u>\$ 231,112</u>	<u>26</u>	<u>\$ 212,006</u>	<u>27</u>
	每股盈餘 (附註二六)				
9750	基 本	<u>\$ 2.94</u>		<u>\$ 2.61</u>	
9850	稀 釋	<u>\$ 2.90</u>		<u>\$ 2.57</u>	

後附之附註係本個體財務報告之一部分。

董事長：林坤銘



經理人：楊育哲



會計主管：陳雲珍





民國 110 年 12 月 31 日

單位：新台幣千元

代碼	109年1月1日餘額	普通股本	股票發行溢價	資本	受領贈與	公積	庫藏股票	與	積	保	法定盈餘公積	留	特別盈餘公積	盈	未分配盈餘	盈餘	國外營運機構財務報表換算之兌換差額	其他	權益	透過其他綜合損益按公允價值衡量之實收資本	現	庫藏股票	權益總額	
A1	109年1月1日餘額	\$	\$	\$	\$	\$	\$	\$	\$	\$	\$	\$	\$	\$	\$	\$	(\$)	(\$)	\$	(\$)	\$	\$	\$	
B1	108年度盈餘指撥及分配	-	-	-	-	-	-	-	-	-	16,725	-	-	(16,725)	-	-	-	-	-	-	-	-	-	-
B17	法定盈餘公積	-	-	-	-	-	-	-	-	-	-	(8,875)	-	8,875	-	-	-	-	-	-	-	-	-	
B5	特別盈餘公積迴轉	-	-	-	-	-	-	-	-	-	-	-	-	(132,022)	-	-	-	-	-	-	-	-	(132,022)	
B5	股東現金股利	-	-	-	-	-	-	-	-	-	-	-	-	-	-	-	-	-	-	-	-	-	-	
D1	109年度淨利	-	-	-	-	-	-	-	-	-	-	-	-	141,886	-	-	-	-	-	-	-	-	141,886	
D3	109年度稅後其他綜合損益	-	-	-	-	-	-	-	-	-	-	-	-	(834)	-	(136)	-	-	-	-	-	-	(70,120)	
D5	109年度綜合損益總額	-	-	-	-	-	-	-	-	-	-	-	-	141,052	-	(136)	-	-	-	-	-	-	212,006	
L1	購入庫藏股票	-	-	-	-	-	-	-	-	-	-	-	-	-	-	-	-	-	-	-	(2,341)	(2,341)	-	
L3	註銷庫藏股票	(3,780)	(191)	-	-	-	(5,869)	-	-	-	-	-	-	-	-	-	-	-	-	-	9,840	-	-	
Z1	109年12月31日餘額	528,869	26,756	173	12,040	135,837	419	221,650	(2,722)	73,257	(2,341)	993,938	-	-	-	-	-	-	-	-	-	-	-	
B1	109年度盈餘指撥及分配	-	-	-	-	-	-	-	-	-	14,105	-	-	(14,105)	-	-	-	-	-	-	-	-	-	-
B17	法定盈餘公積	-	-	-	-	-	-	-	-	-	-	(419)	-	419	-	-	-	-	-	-	-	-	-	
B5	特別盈餘公積迴轉	-	-	-	-	-	-	-	-	-	-	-	-	(105,618)	-	-	-	-	-	-	-	-	(105,618)	
B9	股東現金股利	15,843	-	-	-	-	-	-	-	-	-	-	-	(15,843)	-	-	-	-	-	-	-	-	-	
D1	110年度淨利	-	-	-	-	-	-	-	-	-	-	-	-	160,010	-	-	-	-	-	-	-	-	160,010	
D3	110年度稅後其他綜合損益	-	-	-	-	-	-	-	-	-	-	-	-	1,342	-	236	-	-	-	-	-	-	71,102	
D5	110年度綜合損益總額	-	-	-	-	-	-	-	-	-	-	-	-	161,352	-	236	-	-	-	-	-	-	231,112	
Q1	處分透過其他綜合損益按公允價值衡量之權益工具投資	-	-	-	-	-	-	-	-	-	-	-	-	(2,503)	-	-	-	-	-	-	-	-	-	
Z1	110年12月31日餘額	544,712	26,756	173	12,040	149,942	-	245,352	(2,486)	145,284	(2,341)	1,119,432	-	-	-	-	-	-	-	-	-	-	-	

後附之附註係本個體財務報告之一部分。



會計主管：陳雲珍



經理人：楊育哲



董事長：林坤銘

德勝科技股份有限公司

個體現金流量表

民國 110 年及 109 年 1 月 1 日至 12 月 31 日

單位：新台幣仟元

代 碼		110 年度	109 年度
	營業活動之現金流量		
A10000	本年度稅前淨利	\$ 177,632	\$ 151,597
A20010	收益費損項目：		
A20100	折舊費用	9,142	8,525
A20200	攤銷費用	2,717	1,368
A20300	預期信用減損損失	65	3,708
A20400	透過損益按公允價值衡量金融 資產淨損失（利益）	37,315	( 69,521)
A20900	財務成本	8	17
A21200	利息收入	( 2,467)	( 4,074)
A21300	股利收入	( 5,255)	( 135)
A22400	採用權益法認列之子公司損 （益）份額	( 161)	647
A23100	處分金融資產淨利益	( 111,483)	( 677)
A23700	存貨跌價及呆滯回升利益	( 826)	( 3,795)
A23900	未實現銷貨利益	21	23
A24000	已實現銷貨利益	( 23)	( 47)
A24100	未實現外幣兌換淨損失	2,287	6,006
A29900	淨退休金成本未提撥數	( 982)	( 902)
A30000	營業資產及負債之淨變動數		
A31130	應收票據	50	3,986
A31150	應收帳款	( 30,587)	11,407
A31180	其他應收款	( 12,720)	8,459
A31200	存 貨	( 133,576)	( 525)
A31240	其他流動資產	( 975)	2,333
A32125	合約負債—流動	11,980	( 6,487)
A32130	應付票據	28,361	( 6,097)
A32150	應付帳款	23,473	( 4,689)
A32180	其他應付款	311	( 14,485)
A32200	負債準備—流動	361	46
A32230	其他流動負債	( 102)	( 122)
A33000	營運產生之現金	( 5,434)	86,566
A33100	收取之利息	2,511	4,199

（接次頁）

(承前頁)

代 碼		110 年度	109 年度
A33300	支付之利息	(\$ 8)	(\$ 17)
A33500	支付所得稅	( 9,768)	( 17,445)
AAAA	營業活動之淨現金流(出)入	( 12,699)	73,303
	投資活動之現金流量		
B00010	取得透過其他綜合損益按公允價值 衡量之金融資產	( 17,289)	( 17,662)
B00020	處分透過其他綜合損益按公允價值 衡量之金融資產	8,681	-
B00040	取得按攤銷後成本衡量之金融資產	-	( 39,600)
B00050	處分按攤銷後成本衡量之金融資產	118,679	-
B00100	取得透過損益按公允價值衡量之金 融資產	( 49,835)	( 6,650)
B00200	處分透過損益按公允價值衡量之金 融資產	183,158	7,192
B02700	購置不動產、廠房及設備	( 16,905)	( 15,588)
B03700	存出保證金增加	( 209)	-
B03800	存出保證金減少	-	1,684
B04500	購置無形資產	( 4,222)	( 1,262)
B07600	收取其他股利	5,255	135
BBBB	投資活動之淨現金流入(出)	227,313	( 71,751)
	籌資活動之現金流量		
C03100	存入保證金返還	( 1)	-
C04020	租賃負債本金償還	( 3,000)	( 3,548)
C04500	發放現金股利	( 105,618)	( 132,022)
C04900	購買庫藏股票	-	( 2,341)
CCCC	籌資活動之現金流出	( 108,619)	( 137,911)
DDDD	匯率變動對現金及約當現金之影響	( 736)	( 3,278)
EEEE	現金及約當現金淨增加(減少)	105,259	( 139,637)
E00100	年初現金及約當現金餘額	189,377	329,014
E00200	年底現金及約當現金餘額	\$ 294,636	\$ 189,377

後附之附註係本個體財務報告之一部分。

董事長：林坤銘



經理人：楊育哲



會計主管：陳雲珍



德勝科技股份有限公司

個體財務報告附註

民國 110 年及 109 年 1 月 1 日至 12 月 31 日

(除另予註明者外，金額以新台幣仟元為單位)

一、公司沿革

德勝科技股份有限公司(以下稱「本公司」)係於 70 年 7 月設立於台北市，並於同年 7 月開始營業，所營業務主要為光纖網路局端、用戶端設備、網管交換器及室外無線網路之研發、製造及買賣等業務。

本公司股票自 98 年 9 月 8 日起在財團法人中華民國證券櫃檯買賣中心上櫃買賣。

本個體財務報告係以本公司之功能性貨幣新台幣表達。

二、通過財務報告之日期及程序

本個體財務報告於 111 年 3 月 18 日經董事會通過。

三、新發布及修訂準則及解釋之適用

- (一) 首次適用金融監督管理委員會(以下稱「金管會」)認可並發布生效之國際財務報導準則(IFRS)、國際會計準則(IAS)、解釋(IFRIC)及解釋公告(SIC)(以下稱「IFRSs」)。

本公司適用修正後之金管會認可並發布生效之 IFRSs 將不致造成本公司會計政策之重大變動。

- (二) 111 年適用之金管會認可之 IFRSs

新發布 / 修正 / 修訂準則及解釋	IASB 發布之生效日
「IFRSs 2018-2020 之年度改善」	2022 年 1 月 1 日(註 1)
IFRS 3 之修正「對觀念架構之引述」	2022 年 1 月 1 日(註 2)
IAS 16 之修正「不動產、廠房及設備：達到預定使用狀態前之價款」	2022 年 1 月 1 日(註 3)
IAS 37 之修正「虧損性合約－履行合約之成本」	2022 年 1 月 1 日(註 4)

註 1：IFRS 9 之修正適用於 2022 年 1 月 1 日以後開始之年度報導期間所發生之金融負債之交換或條款修改；IAS 41「農業」之修正適用於 2022 年 1 月 1 日以後開始之年度報導期間之公允

價值衡量；IFRS 1「首次採用 IFRSs」之修正係追溯適用於 2022 年 1 月 1 日以後開始之年度報導期間。

註 2：收購日在年度報導期間開始於 2022 年 1 月 1 日以後之企業合併適用此項修正。

註 3：於 2021 年 1 月 1 日以後始達管理階層預期運作方式之必要地點及狀態之廠房、不動產及設備適用此項修正。

註 4：於 2022 年 1 月 1 日尚未履行所有義務之合約適用此項修正。

#### IFRSs 2018-2020 之年度改善

IFRSs 2018-2020 之年度改善修正若干準則，其中 IFRS 9「金融工具」之修正，為評估金融負債之交換或條款修改是否具重大差異，比較新舊合約條款之現金流量折現值（包括簽訂新合約或修改合約所收付費用之淨額）是否有 10%之差異時，前述所收付費用僅應包括借款人與貸款人間收付之費用。

除上述影響外，截至本個體財務報告通過發布日止，本公司仍持續評估其他準則、解釋之修正對財務狀況與財務績效之影響，相關影響待評估完成時予以揭露。

#### (三) IASB 已發布但尚未經金管會認可並發布生效之 IFRSs

<u>新發布 / 修正 / 修訂準則及解釋</u>	<u>IASB 發布之生效日(註1)</u>
IFRS 10 及 IAS 28 之修正「投資者與其關聯企業或合資間之資產出售或投入」	未 定
IFRS 17「保險合約」	2023 年 1 月 1 日
IFRS 17 之修正	2023 年 1 月 1 日
IFRS 17 之修正「初次適用 IFRS 17 及 IFRS 9—比較資訊」	2023 年 1 月 1 日
IAS 1 之修正「負債分類為流動或非流動」	2023 年 1 月 1 日
IAS 1 之修正「會計政策之揭露」	2023 年 1 月 1 日 (註 2)
IAS 8 之修正「會計估計之定義」	2023 年 1 月 1 日 (註 3)
IAS 12 之修正「與單一交易所產生之資產及負債有關之遞延所得稅」	2023 年 1 月 1 日 (註 4)

註 1：除另註明外，上述新發布 / 修正 / 修訂準則或解釋係於各該日期以後開始之年度報導期間生效。

註 2：於 2023 年 1 月 1 日以後開始之年度報導期間推延適用此項修正。



註 3：於 2023 年 1 月 1 日以後開始之年度報導期間所發生之會計估計變動及會計政策變動適用此項修正。

註 4：除於 2022 年 1 月 1 日就租賃及除役義務之暫時性差異認列遞延所得稅外，該修正係適用於 2022 年 1 月 1 日以後所發生之交易。

#### 1. IAS 1 之修正「將負債分類為流動或非流動」

該修正係釐清判斷負債是否分類為非流動時，應評估本公司於報導期間結束日是否具有遞延清償期限至報導期間後至少 12 個月之權利。若本公司於報導期間結束日具有該權利，無論本公司是否預期將行使該權利，負債係分類為非流動。該修正並釐清，若本公司須遵循特定條件始具有遞延清償負債之權利，本公司必須於報導期間結束日已遵循特定條件，即使貸款人係於較晚日期測試本公司是否遵循該等條件亦然。

該修正規定，為負債分類之目的，前述清償係指移轉現金、其他經濟資源或本公司之權益工具予交易對方致負債之消滅。惟若負債之條款，可能依交易對方之選擇，以移轉本公司之權益工具而導致其清償，且若該選擇權依 IAS 32「金融工具：表達」之規定係單獨認列於權益，則前述條款並不影響負債之分類。

#### 2. IAS 1 之修正「會計政策之揭露」

該修正明訂本公司應依重大之定義，決定應揭露之重大會計政策資訊。若會計政策資訊可被合理預期將影響一般用途財務報表之主要使用者以該等財務報表為基礎所作之決策，則該會計政策資訊係屬重大。該修正並釐清：

- 與不重大之交易、其他事項或情況相關之會計政策資訊係屬不重大，本公司無需揭露該等資訊。
- 本公司可能因交易、其他事項或情況之性質而判斷相關會計政策資訊屬重大，即使金額不重大亦然。
- 並非與重大交易、其他事項或情況相關之所有會計政策資訊皆屬重大。

此外，該修正並舉例說明若會計政策資訊係與重大交易、其他事項或情況相關，且有下列情況時，該資訊可能屬重大：

- (1) 本公司於報導期間改變會計政策，且該變動導致財務報表資訊之重大變動；
- (2) 本公司自準則允許之選項中選擇其適用之會計政策；
- (3) 因缺乏特定準則之規定，本公司依 IAS 8「會計政策、會計估計變動及錯誤」建立之會計政策；
- (4) 本公司揭露其須運用重大判斷或假設所決定之相關會計政策；或
- (5) 涉及複雜之會計處理規定且財務報表使用者仰賴該等資訊方能了解該等重大交易、其他事項或情況。

### 3. IAS 8 之修正「會計估計之定義」

該修正明訂會計估計係指財務報表中受衡量不確定性影響之貨幣金額。本公司於適用會計政策時，可能須以無法直接觀察而必須估計之貨幣金額衡量財務報表項目，故須使用衡量技術及輸入值建立會計估計以達此目的。衡量技術或輸入值之變動對會計估計之影響若非屬前期錯誤之更正，該等變動係屬會計估計變動。

除上述影響外，截至本個體財務報告通過發布日止，本公司仍持續評估其他準則、解釋之修正對財務狀況與財務績效之影響，相關影響待評估完成時予以揭露。

## 四、重大會計政策之彙總說明

### (一) 遵循聲明

本個體財務報告係依照證券發行人財務報告編製準則編製。

### (二) 編製基礎

除按公允價值衡量之金融工具及按確定福利義務現值減除計畫資產公允價值認列之淨確定福利負債外，本個體財務報告係依歷史成本基礎編製。

公允價值衡量依照相關輸入值之可觀察程度及重要性分為第 1 等級至第 3 等級：

1. 第 1 等級輸入值：係指於衡量日可取得之相同資產或負債於活絡市場之報價（未經調整）。
2. 第 2 等級輸入值：係指除第 1 等級之報價外，資產或負債直接（亦即價格）或間接（亦即由價格推導而得）之可觀察輸入值。
3. 第 3 等級輸入值：係指資產或負債之不可觀察之輸入值。

本公司於編製個體財務報告時，對投資子公司係採權益法處理。為使本個體財務報告之本年度損益、其他綜合損益及權益與本公司合併財務報告中歸屬於本公司業主之本年度損益、其他綜合損益及權益相同，個體基礎與合併基礎下若干會計處理差異係調整「採用權益法之投資」及「採用權益法之子公司損益份額」暨相關權益項目。

### (三) 資產與負債區分流動與非流動之標準

流動資產包括：

1. 主要為交易目的而持有之資產；
2. 預期於資產負債表日後 12 個月內實現之資產；及
3. 現金及約當現金（但不包括於資產負債表日後逾 12 個月用以交換或清償負債而受到限制者）。

流動負債包括：

1. 主要為交易目的而持有之負債；
2. 於資產負債表日後 12 個月內到期清償之負債，以及
3. 不能無條件將清償期限遞延至資產負債表日後至少 12 個月之負債。

非屬上述流動資產或流動負債者，係分類為非流動資產或非流動負債。

### (四) 外幣

本公司編製財務報告時，以本公司功能性貨幣以外之貨幣（外幣）交易者，依交易日匯率換算為功能性貨幣記錄。

外幣貨幣性項目於每一資產負債表日以收盤匯率換算。因交割貨幣性項目或換算貨幣性項目產生之兌換差額，於發生當期認列於損益。

以公允價值衡量之外幣非貨幣性項目係以決定公允價值當日之匯率換算，所產生之兌換差額列為當期損益，惟屬公允價值變動認列於其他綜合損益者，其產生之兌換差額列於其他綜合損益。

以歷史成本衡量之外幣非貨幣性項目係以交易日之匯率換算，不再重新換算。

#### (五) 存 貨

存貨包括商品、製成品、在製品及原料。存貨係以成本與淨變現價值孰低衡量，比較成本與淨變現價值時除同類別存貨外係以個別項目為基礎。淨變現價值係指在正常情況下之估計售價減除至完工尚需投入之估計成本及完成出售所需之估計成本後之餘額。存貨成本之計算係採加權平均法。

#### (六) 投資子公司

本公司採用權益法處理對子公司之投資。

子公司係指本公司具有控制之個體。

權益法下，投資原始依成本認列，取得日後帳面金額係隨本公司所享有之子公司損益及其他綜合損益份額與利潤分配而增減。此外，針對本公司可享有子公司其他權益之變動係按持股比例認列。

當本公司對子公司之損失份額等於或超過其在該子公司之權益（包括權益法下子公司之帳面金額及實質上屬於本公司對該子公司淨投資組成部分之其他長期權益）時，係繼續按持股比例認列損失。

本公司評估減損時，係以財務報告整體考量現金產生單位並比較其可回收金額與帳面金額。嗣後若資產可回收金額增加時，將減損損失之迴轉認列為利益，惟資產於減損損失迴轉後之帳面金額，不得超過該項資產在未認列減損損失之情況下，減除應提列攤銷後之帳面金額。歸屬於商譽之減損損失不得於後續期間迴轉。

本公司與子公司之順流交易未實現損益於個體財務報告予以銷除。本公司與子公司之逆流及側流交易所產生之損益，僅在與本公司對子公司權益無關之範圍內，認列於個體財務報告。

(七) 不動產、廠房及設備

不動產、廠房及設備係以成本認列，後續以成本減除累計折舊及累計減損損失後之金額衡量。

除自有土地不提列折舊外，不動產、廠房及設備於耐用年限內按直線基礎，對每一重大部分單獨提列折舊。本公司至少於每一年度結束日對估計耐用年限、殘值及折舊方法進行檢視，並推延適用會計估計變動之影響。

不動產、廠房及設備除列時，淨處分價款與該資產帳面金額間之差額係認列於當期損益。

(八) 無形資產

1. 單獨取得

單獨取得之有限耐用年限無形資產原始以成本衡量，後續係以成本減除累計攤銷後之金額衡量。無形資產於耐用年限內按直線基礎進行攤銷，並且至少於每一年度結束日對估計耐用年限、殘值及攤銷方法進行檢視，並推延適用會計估計變動之影響。

2. 除 列

無形資產除列時，淨處分價款與該資產帳面金額間之差額係認列於當期損益。

(九) 不動產、廠房及設備、使用權資產及無形資產之減損

本公司於每一資產負債表日評估是否有任何跡象顯示不動產、廠房及設備、使用權資產及無形資產可能已減損。若有任一減損跡象存在，則估計該資產之可回收金額。倘無法估計個別資產之可回收金額，本公司估計該資產所屬現金產生單位之可回收金額。

可回收金額為公允價值減出售成本與其使用價值之較高者。個別資產或現金產生單位之可回收金額若低於其帳面金額時，將該資

產或現金產生單位之帳面金額調減至其可回收金額，減損損失係認列於損益。

當減損損失於後續迴轉時，該資產或現金產生單位之帳面金額調增至修訂後之可回收金額，惟增加後之帳面金額以不超過該資產或現金產生單位若未於以前年度認列減損損失時所決定之帳面金額（減除攤銷或折舊）。減損損失之迴轉係認列於損益。

#### (十) 金融工具

金融資產與金融負債於本公司成為該工具合約條款之一方時認列於個體資產負債表。

原始認列金融資產與金融負債時，若金融資產或金融負債非屬透過損益按公允價值衡量者，係按公允價值加計直接可歸屬於取得或發行金融資產或金融負債之交易成本衡量。直接可歸屬於取得或發行透過損益按公允價值衡量之金融資產或金融負債之交易成本，則立即認列為損益。

##### 1. 金融資產

金融資產之慣例交易係採交易日會計認列及除列。

##### (1) 衡量種類

本公司所持有之金融資產種類為透過損益按公允價值衡量之金融資產、按攤銷後成本衡量之金融資產及透過其他綜合損益按公允價值衡量之權益工具投資。

##### A. 透過損益按公允價值衡量之金融資產

透過損益按公允價值衡量之金融資產包括強制透過損益按公允價值衡量之金融資產。強制透過損益按公允價值衡量之金融資產包括未指定透過其他綜合損益按公允價值衡量之權益工具投資。

透過損益按公允價值衡量之金融資產係按公允價值衡量，所產生之股利、利息係分別認列於其他收入及利息收入，再衡量產生之利益或損失則係認列於其他利益及損失。公允價值之決定方式請參閱附註二八。

## B. 按攤銷後成本衡量之金融資產

本公司投資金融資產若同時符合下列兩條件，則分類為按攤銷後成本衡量之金融資產：

- a. 係於某經營模式下持有，該模式之目的係持有金融資產以收取合約現金流量；及
- b. 合約條款產生特定日期之現金流量，該等現金流量完全為支付本金及流通在外本金金額之利息。

按攤銷後成本衡量之金融資產（包括現金及約當現金、按攤銷後成本衡量之金融資產—流動、應收票據、應收帳款及其他應收款）於原始認列後，係以有效利息法決定之總帳面金額減除任何減損損失之攤銷後成本衡量，任何外幣兌換損益則認列於損益。

除下列兩種情況外，利息收入係以有效利率乘以金融資產總帳面金額計算：

- a. 購入或創始之信用減損金融資產，利息收入係以信用調整後有效利率乘以金融資產攤銷後成本計算。
- b. 非屬購入或創始之信用減損，但後續變成信用減損之金融資產，應自信用減損後之次一報導期間起以有效利率乘以金融資產攤銷後成本計算利息收入。

約當現金包括自取得日起 3 個月內、高度流動性、可隨時轉換成定額現金且價值變動風險甚小之定期存款及附買回票券，係用於滿足短期現金承諾。

## C. 透過其他綜合損益按公允價值衡量之權益工具投資

本公司於原始認列時，可作一不可撤銷之選擇，將非持有供交易且非企業合併收購者所認列或有對價之權益工具投資，指定透過其他綜合損益按公允價值衡量。

透過其他綜合損益按公允價值衡量之權益工具投資係按公允價值衡量，後續公允價值變動列報於其他綜合損益，並累計於其他權益中。於投資處分時，累積損益直接移轉至保留盈餘，並不重分類為損益。

透過其他綜合損益按公允價值衡量之權益工具投資之股利於本公司收款之權利確立時認列於損益中，除非該股利明顯代表部分投資成本之回收。

## (2) 金融資產之減損

本公司於每一資產負債表日按預期信用損失評估按攤銷後成本衡量之金融資產（含應收帳款）之減損損失。

應收帳款均按存續期間預期信用損失認列備抵損失。其他金融資產係先評估自原始認列後信用風險是否顯著增加，若未顯著增加，則按 12 個月預期信用損失認列備抵損失，若已顯著增加，則按存續期間預期信用損失認列備抵損失。

預期信用損失係以發生違約之風險作為權重之加權平均信用損失。12 個月預期信用損失係代表金融工具於報導日後 12 個月內可能違約事項所產生之預期信用損失，存續期間預期信用損失則代表金融工具於預期存續期間所有可能違約事項產生之預期信用損失。

本公司為內部信用風險管理目的，在不考量所持有擔保品之前提下，判定下列情況代表金融資產已發生違約：

- A. 有內部或外部資訊顯示債務人已不可能清償債務。
- B. 逾期超過 180 天，除非有合理且可佐證之資訊顯示延後之違約基準更為適當。

所有金融資產之減損損失係藉由備抵帳戶調降其帳面金額，惟透過其他綜合損益按公允價值衡量之權益工具投資之備抵損失係認列於其他綜合損益，並不減少其帳面金額。

## (3) 金融資產除列

本公司僅於對來自金融資產現金流量之合約權利失效，或已移轉金融資產且該資產所有權之幾乎所有風險及報酬已移轉予其他企業時，始將金融資產除列。



按攤銷後成本衡量之金融資產整體除列時，其帳面金額與所收取對價間之差額係認列於損益。透過其他綜合損益按公允價值衡量之權益工具投資整體除列時，累積損益直接移轉至保留盈餘，並不重分類為損益。

## 2. 金融負債

### (1) 後續衡量

所有金融負債係以有效利息法按攤銷後成本衡量。

### (2) 金融負債之除列

除列金融負債時，其帳面金額與所支付對價（包含任何所移轉之非現金資產或承擔之負債）間之差額認列為損益。

## (十一) 負債準備

認列為負債準備之金額係考量義務之風險及不確定性，而為資產負債表日清償義務所需支出之最佳估計。負債準備係以清償義務之估計現金流量折現值衡量。

保證產品與所協議之規格相符之產品保固義務係依管理階層對清償本公司義務所需支出之最佳估計，於相關商品認列收入時認列。

## (十二) 收入認列

本公司於客戶合約辨認履約義務後，將交易價格分攤至各履約義務，並於滿足各履約義務時認列收入。

### 1. 商品銷貨收入

商品銷貨收入來自光纖網路設備之銷售。由於光纖網路設備產品依交易條件履約後，客戶對商品已有訂定價格與使用之權利且負有再銷售之主要責任，並承擔商品陳舊過時風險，本公司係於該時點認列收入及應收帳款。商品銷售之預收款項於產品依交易條件履約前係認列為合約負債。

去料加工時，加工產品所有權之控制並未移轉，是以去料時不認列收入。

## 2. 勞務之提供

勞務收入來自商品檢測服務收入，於勞務提供完成時予以認列。

## (十三) 租賃

本公司於合約成立日評估合約是否係屬（或包含）租賃。

### 1. 本公司為出租人

當租賃條款係移轉附屬於資產所有權之幾乎所有風險與報酬予承租人，則將其分類為融資租賃。所有其他租賃則分類為營業租賃。

營業租賃下，減除租賃誘因後之租賃給付係按直線基礎於相關租賃期間內認列為收益。

### 2. 本公司為承租人

除適用認列豁免之低價值標的資產租賃及短期租賃之租賃給付係按直線基礎於租賃期間內認列為費用，其他租賃皆於租賃開始日認列使用權資產及租賃負債。

使用權資產原始按成本（包含租賃負債之原始衡量金額、租賃開始日前支付之租賃給付減除收取之租賃誘因、原始直接成本及復原標的資產之估計成本）衡量，後續按成本減除累計折舊及累計減損損失後之金額衡量，並調整租賃負債之再衡量數。使用權資產係單獨表達於個體資產負債表。

使用權資產採直線基礎自租賃開始日起至耐用年限屆滿時或租賃期間屆滿時兩者之較早者提列折舊。

租賃負債原始按租賃給付（包含固定給付）之現值衡量。若租賃隱含利率容易確定，租賃給付使用該利率折現。若該利率並非容易確定，則使用承租人增額借款利率。

後續，租賃負債採有效利息法按攤銷後成本基礎衡量，且利息費用係於租賃期間分攤。租賃負債係單獨表達於個體資產負債表。

#### (十四) 員工福利

##### 1. 短期員工福利

短期員工福利相關負債係以換取員工服務而預期支付之非折現金額衡量。

##### 2. 退職後福利

確定提撥退休計畫之退休金係於員工提供服務期間將應提撥之退休金數額認列為費用。

確定福利退休計畫之確定福利成本（含服務成本、淨利息及再衡量數）係採預計單位福利法精算。服務成本（含當期服務成本及前期服務成本）及淨確定福利負債（資產）淨利息於發生時認列為員工福利費用。再衡量數（含精算損益及扣除利息後之計畫資產報酬）於發生時認列於其他綜合損益並列入保留盈餘，後續期間不重分類至損益。

淨確定福利負債（資產）係確定福利退休計畫之提撥短絀（剩餘）。淨確定福利資產不得超過從該計畫退還提撥金或可減少未來提撥金之現值。

#### (十五) 股份基礎給付協議

給與員工之權益交割股份基礎給付協議，係按給與日權益工具之公允價值及預期既得之最佳估計數量，於既得期間內以直線基礎認列費用，並同時調整資本公積—員工認股權。若其於給與日立即既得，係於給與日全數認列費用。本公司以庫藏股票轉讓員工，係以確認員工認股數之日為給與日。

#### (十六) 所得稅

所得稅費用係當期所得稅及遞延所得稅之總和。

##### 1. 當期所得稅

本公司依各所得稅申報轄區所制定之法規決定當期所得，據以計算應付之所得稅。

依中華民國所得稅法規定計算之未分配盈餘加徵所得稅，係於股東會決議年度認列。

以前年度應付所得稅之調整，列入當期所得稅。

## 2. 遞延所得稅

遞延所得稅係依帳載資產及負債帳面金額與計算課稅所得之課稅基礎二者所產生之暫時性差異計算。

遞延所得稅負債一般係就所有應課稅暫時性差異予以認列，而遞延所得稅資產則於很有可能有課稅所得以供可減除暫時性差異使用時認列。

與投資子公司相關之應課稅暫時性差異皆認列遞延所得稅負債，惟本公司若可控制暫時性差異迴轉之時點，且該暫時性差異很有可能於可預見之未來不會迴轉者除外。與此類投資有關之可減除暫時性差異，僅於其很有可能有足夠課稅所得用以實現暫時性差異，且於可預見之未來預期將迴轉的範圍內，予以認列遞延所得稅資產。

遞延所得稅資產之帳面金額於每一資產負債表日予以重新檢視，並針對已不再很有可能有足夠之課稅所得以供其回收所有或部分資產者，調減帳面金額。原未認列為遞延所得稅資產者，亦於每一資產負債表日予以重新檢視，並在未來很有可能產生課稅所得以供其回收所有或部分資產者，調增帳面金額。

遞延所得稅資產及負債係以預期負債清償或資產實現當期之稅率衡量，該稅率係以資產負債表日已立法或已實質性立法之稅率及稅法為基礎。遞延所得稅負債及資產之衡量係反映本公司於資產負債表日預期回收或清償其資產及負債帳面金額之方式所產生之租稅後果。

## 3. 當期及遞延所得稅

當期及遞延所得稅係認列於損益，惟與認列於其他綜合損益或直接計入權益之項目相關之當期及遞延所得稅係分別認列於其他綜合損益或直接計入權益。

## 五、重大會計判斷、估計及假設不確定性之主要來源

本公司於採用會計政策時，對於不易自其他來源取得相關資訊者，管理階層必須基於歷史經驗及其他攸關之因素作出相關之判斷、估計及假設。實際結果可能與估計有所不同。

本公司將新型冠狀病毒肺炎疫情近期在我國之發展及對經濟環境可能之影響，納入對重大會計估計之考量，管理階層將持續檢視估計與基本假設。若估計之修正僅影響當期，則於修正當期認列；若會計估計之修正同時影響當期及未來期間，則於修正當期及未來期間認列。

估計及假設不確定性之主要來源

存貨之減損

存貨淨變現價值係正常營業過程中之估計售價減除至完工尚需投入之估計成本及完成出售所需之估計成本後之餘額估計，該等估計係依目前市場狀況及類似產品之歷史銷售經驗評估，市場情況之改變可能重大影響該等估計結果。

六、現金及約當現金

	<u>110年12月31日</u>	<u>109年12月31日</u>
庫存現金及週轉金	\$ 357	\$ 365
銀行支票及活期存款	23,641	27,464
約當現金		
原始到期日在3個月以內之		
銀行定期存款	59,400	29,700
附買回票券	<u>211,238</u>	<u>131,848</u>
	<u>\$ 294,636</u>	<u>\$ 189,377</u>

銀行存款及附買回票券於資產負債表日之市場利率區間如下：

	<u>110年12月31日</u>	<u>109年12月31日</u>
銀行存款	0.001%~0.35%	0.001%~0.38%
附買回票券	0.20%~0.30%	0.18%~0.40%

七、透過損益按公允價值衡量之金融資產—流動

	<u>110年12月31日</u>	<u>109年12月31日</u>
<u>國內投資</u>		
上市（櫃）股票及興櫃股票	\$ 19,562	\$ 86,680
未上市（櫃）股票	29,720	17,738
可轉換公司債	-	4,019
	<u>\$ 49,282</u>	<u>\$ 108,437</u>

本公司於110及109年度認列股利收入2,304仟元及51仟元，全數與110年及109年12月31日仍持有者有關。

八、透過其他綜合損益按公允價值衡量之金融資產－流動

	110年12月31日	109年12月31日
<u>國內投資</u>		
上市（櫃）股票及興櫃股票	\$ 177,133	\$ 110,983
未上市（櫃）股票	<u>29,720</u>	<u>17,738</u>
	<u>\$ 206,853</u>	<u>\$ 128,721</u>

本公司依中長期策略目的投資，並預期透過長期投資獲利。本公司管理階層認為若將該等投資之短期公允價值波動列入損益，與前述長期投資規劃並不一致，因此選擇指定該等投資為透過其他綜合損益按公允價值衡量。

本公司於 110 及 109 年度認列股利收入 2,951 仟元及 84 仟元，全數與 110 年及 109 年 12 月 31 日仍持有者有關。

九、按攤銷後成本衡量之金融資產－流動

	110年12月31日	109年12月31日
原始到期日超過 3 個月之定期存款(一)	\$ 184,253	\$ 303,045
已質押定存單(二)	<u>16,000</u>	<u>16,000</u>
	<u>\$ 200,253</u>	<u>\$ 319,045</u>

(一) 截至 110 年及 109 年 12 月 31 日止，原始到期日超過 3 個月之定期存款利率區間分別為年利率 0.54%~1.70% 及 0.41%~1.70%。

(二) 截至 110 年及 109 年 12 月 31 日止，已質押定存單利率區間皆為年利率 0.41%~0.815%，按攤銷後成本衡量之金融資產質押之資訊，參閱附註三十。

十、應收票據、應收帳款及其他應收款

	110年12月31日	109年12月31日
<u>應收票據</u>		
因營業而發生	<u>\$ 3</u>	<u>\$ 53</u>
<u>應收帳款</u>		
按攤銷後成本衡量		
總帳面金額	\$ 63,095	\$ 33,835
減：備抵損失	( <u>65</u> )	<u>-</u>
	<u>\$ 63,030</u>	<u>\$ 33,835</u>

(接次頁)

(承前頁)

	110年12月31日	109年12月31日
<u>其他應收款</u>		
其他應收款－華南銀行	\$ 100,443	\$ 90,583
應收退稅款－營業稅	5,764	3,205
其他	<u>66</u>	<u>184</u>
	106,273	93,972
減：備抵損失	<u>-</u>	<u>-</u>
	<u>\$ 106,273</u>	<u>\$ 93,972</u>

#### 應收帳款

本公司對商品及製成品銷售之平均授信期間為 30－60 天。本公司採行之政策係使用可得之財務資訊及歷史交易記錄對主要客戶予以評等。

為減輕信用風險，本公司管理階層指派專責單位負責授信額度之決定、授信核准及其他監控程序以確保逾期應收款項之回收已採取適當行動。此外，本公司於資產負債表日會逐一複核應收款項之可回收金額以確保無法回收之應收款項已提列適當減損損失，必要時亦會購買應收帳款承購合約。據此，本公司管理階層認為本公司之信用風險已顯著減少。

本公司採用 IFRS 9 之簡化作法按存續期間預期信用損失認列應收帳款之備抵損失。存續期間預期信用損失係使用準備矩陣計算，其考量客戶過去違約紀錄與現時財務狀況、產業經濟情勢，並同時考量 GDP 預測及產業展望。因本公司之信用損失歷史經驗顯示，不同客戶群之損失型態並無顯著差異，因此準備矩陣未進一步區分客戶群，僅以應收帳款逾期天數訂定預期信用損失率。

若有證據顯示交易對方面臨嚴重財務困難且本公司無法合理預期可回收金額，例如交易對方正進行清算或債款已逾期超過 180 天，本公司認列 100% 備抵損失，惟仍會持續追索活動，因追索回收之金額則認列於損益。

本公司依準備矩陣衡量應收帳款之備抵損失如下：

110年12月31日

	未逾期	逾期1~30天	逾期31~60天	逾期61~90天	逾期91~180天	逾期超過181天	合計
預期信用損失率	0%	0.02%	0.09%	0.35%	2.80%	100%	
總帳面金額	\$ 44,278	\$ 16,669	\$ -	\$ -	\$ 2,147	\$ 1	\$ 63,095
備抵損失(存續期間預期信用損失)	-	(4)	-	-	(60)	(1)	(65)
攤銷後成本	<u>\$ 44,278</u>	<u>\$ 16,665</u>	<u>\$ -</u>	<u>\$ -</u>	<u>\$ 2,087</u>	<u>\$ -</u>	<u>\$ 63,030</u>

109年12月31日

	未逾期	逾期1~30天	逾期31~60天	逾期61~90天	逾期91~180天	逾期超過180天	合計
預期信用損失率	0%	1%	5%	30%	50%	100%	
總帳面金額	\$ 33,834	\$ 1	\$ -	\$ -	\$ -	\$ -	\$ 33,835
備抵損失(存續期間預期信用損失)	-	-	-	-	-	-	-
攤銷後成本	<u>\$ 33,834</u>	<u>\$ 1</u>	<u>\$ -</u>	<u>\$ -</u>	<u>\$ -</u>	<u>\$ -</u>	<u>\$ 33,835</u>

應收帳款備抵損失之變動資訊如下：

	110年度	109年度
年初餘額	\$ -	\$ 1,967
加：本年度提列減損損失	65	3,708
減：本年度重分類	-	(5,675)
年底餘額	<u>\$ 65</u>	<u>\$ -</u>

相較於年初餘額，110年及109年12月31日之應收帳款總帳面金額分別淨增加29,260仟元及淨減少18,602仟元，備抵損失另分別增加65仟元及3,708仟元。109年度備抵損失重分類至其他非流動資產，參閱附註十六。

其他應收款

本公司截至110年及109年12月31日之其他應收款主要係已讓售但尚未動用之帳款及應收退稅款，除應收退稅款外，其餘帳齡主要均為90天以下（以入帳日期為基準）。

本公司係依照帳款收回可能性衡量其他應收款之備抵損失，經評估帳款收回可能性後，無法收回之可能性不高，無需提列備抵損失。

本公司讓售應收帳款之金額與相關資訊，請參閱附註二八之(五)金融資產移轉資訊。



## 十一、存 貨

	110年12月31日	109年12月31日
商 品	\$ 274	\$ 386
製 成 品	9,626	16,298
在 製 品	35,228	31,781
原 料	201,439	63,700
	<u>\$ 246,567</u>	<u>\$ 112,165</u>

銷貨成本性質如下：

	110年度	109年度
已銷售之存貨成本	\$ 567,867	\$ 457,846
存貨跌價及呆滯回升利益	( 826)	( 3,795)
	<u>\$ 567,041</u>	<u>\$ 454,051</u>

存貨淨變現價值回升係因該存貨之銷售價格上揚所致。

## 十二、採用權益法之投資

### 投資子公司

	110年12月31日	109年12月31日
GRAND IMPACT TECHNOLOGY LIMITED	<u>\$ 29,799</u>	<u>\$ 29,344</u>

子 公 司 名 稱	所有權權益及表決權百分比	
	110年12月31日	109年12月31日
GRAND IMPACT TECHNOLOGY LIMITED	100%	100%
盧比鐵克科技(北京)有限公司	100%	100%

110及109年度採用權益法之子公司損益及其他綜合損益份額，係依據各子公司同期間經會計師查核之財務報告認列。

## 十三、不動產、廠房及設備

成 本	自有土地	建 築 物	機 器 設 備	運 輸 設 備	辦 公 設 備	租 賃 改 良	其 他 設 備	待 驗 設 備 (未完工程)	合 計
110年1月1日餘額	\$ 185,892	\$ 42,178	\$ 27,679	\$ 5,274	\$ 10,033	\$ 633	\$ 33,184	\$ -	\$ 304,873
增 添	-	487	7,296	-	595	341	620	7,566	16,905
重 分 類	-	-	-	-	-	-	-	-	-
處 分	-	( 1,830)	( 1,220)	-	( 1,132)	-	( 251)	-	( 4,433)
110年12月31日餘額	<u>\$ 185,892</u>	<u>\$ 40,835</u>	<u>\$ 33,755</u>	<u>\$ 5,274</u>	<u>\$ 9,496</u>	<u>\$ 974</u>	<u>\$ 33,553</u>	<u>\$ 7,566</u>	<u>\$ 317,345</u>

(接次頁)

(承前頁)

	自有土地	建築物	機器設備	運輸設備	辦公設備	租賃改良	其他設備	待驗設備 (未完工程)	合計
<b>累計折舊</b>									
110年1月1日餘額	\$ -	\$ 22,526	\$ 23,317	\$ 3,722	\$ 8,093	\$ 545	\$ 24,733	\$ -	\$ 82,936
折舊費用	-	1,168	1,466	270	496	75	2,670	-	6,145
處分	-	(1,830)	(1,220)	-	(1,132)	-	(251)	-	(4,433)
110年12月31日餘額	\$ -	\$ 21,864	\$ 23,563	\$ 3,992	\$ 7,457	\$ 620	\$ 27,152	\$ -	\$ 84,648
110年12月31日淨額	\$ 185,892	\$ 18,971	\$ 10,192	\$ 1,282	\$ 2,039	\$ 354	\$ 6,401	\$ 7,566	\$ 232,697
<b>成本</b>									
109年1月1日餘額	\$ 185,892	\$ 40,523	\$ 28,750	\$ 3,654	\$ 8,854	\$ 633	\$ 25,174	\$ 389	\$ 293,869
增添	-	1,120	745	1,620	1,926	-	9,642	535	15,588
重分類	-	535	-	-	-	-	389	(924)	-
處分	-	-	(1,816)	-	(747)	-	(2,021)	-	(4,584)
109年12月31日餘額	\$ 185,892	\$ 42,178	\$ 27,679	\$ 5,274	\$ 10,033	\$ 633	\$ 33,184	\$ -	\$ 304,873
<b>累計折舊</b>									
109年1月1日餘額	\$ -	\$ 21,505	\$ 23,411	\$ 3,654	\$ 8,756	\$ 499	\$ 24,713	\$ -	\$ 82,538
折舊費用	-	1,021	1,722	68	84	46	2,041	-	4,982
處分	-	-	(1,816)	-	(747)	-	(2,021)	-	(4,584)
109年12月31日餘額	\$ -	\$ 22,526	\$ 23,317	\$ 3,722	\$ 8,093	\$ 545	\$ 24,733	\$ -	\$ 82,936
109年12月31日淨額	\$ 185,892	\$ 19,652	\$ 4,362	\$ 1,552	\$ 1,940	\$ 88	\$ 8,451	\$ -	\$ 221,937

於 110 及 109 年度由於並無任何減損跡象，故本公司並未進行減損評估。

折舊費用係以直線基礎按下列耐用年數計提：

<b>建築物</b>	
廠房主建物	21 至 50 年
機電動力設備	5 至 8 年
工程系統	3 至 5 年
停車場	18 年
機器設備	3 至 5 年
運輸設備	5 年
辦公設備	3 至 8 年
租賃改良	按耐用年數或租賃期間較短者
其他設備	3 年

#### 十四、租賃協議

##### (一) 使用權資產

	110年12月31日	109年12月31日
使用權資產帳面金額		
建築物	\$ 3,608	\$ 304
運輸設備	517	1,471
	<u>\$ 4,125</u>	<u>\$ 1,775</u>

	110年度	109年度
使用權資產之增添	<u>\$ 5,347</u>	<u>\$ -</u>
使用權資產之折舊費用		
建築物	\$ 2,043	\$ 1,825
運輸設備	<u>954</u>	<u>1,718</u>
	<u>\$ 2,997</u>	<u>\$ 3,543</u>

除以上所列增添及認列折舊費用外，本公司之使用權資產於 110 及 109 年度並未發生重大轉租及減損情形。

## (二) 租賃負債

	110年12月31日	109年12月31日
租賃負債帳面金額		
流動	<u>\$ 3,192</u>	<u>\$ 1,262</u>
非流動	<u>\$ 936</u>	<u>\$ 519</u>

租賃負債之折現率區間如下：

	110年12月31日	109年12月31日
建築物	0.125%~0.25%	0.5%
運輸設備	0.5%	0.5%

本公司承租若干建築物做為廠房使用，租賃期間為 2 年。於租賃期間終止時，本公司對所租賃之建築物並無優惠承購權，並約定未經出租人同意，本公司不得將租賃標的之全部或一部出借、轉租、頂讓或以其他變相方法由他人使用。

本公司亦承租運輸設備作為公務車使用，租賃期間為 3 年。

## (三) 其他租賃資訊

	110年度	109年度
低價值資產租賃費用	<u>\$ 82</u>	<u>\$ 82</u>
租賃之現金流出總額	<u>\$ 3,090</u>	<u>\$ 3,647</u>

本公司選擇對符合低價值資產租賃之若干辦公設備租賃適用認列之豁免，不對該等租賃認列相關使用權資產及租賃負債。

十五、其他無形資產

	商 標 權	專 利 權	電 腦 軟 體 成 本	合 計
<u>成 本</u>				
110年1月1日餘額	\$ 500	\$ 1,705	\$ 23,664	\$ 25,869
單獨取得	-	-	4,222	4,222
處 分	-	-	( 775)	( 775)
110年12月31日餘額	<u>\$ 500</u>	<u>\$ 1,705</u>	<u>\$ 27,111</u>	<u>\$ 29,316</u>
110年1月1日餘額	\$ 500	\$ 236	\$ 21,987	\$ 22,723
攤銷費用	-	93	2,624	2,717
處 分	-	-	( 775)	( 775)
110年12月31日餘額	<u>\$ 500</u>	<u>\$ 329</u>	<u>\$ 23,836</u>	<u>\$ 24,665</u>
110年12月31日淨額	<u>\$ -</u>	<u>\$ 1,376</u>	<u>\$ 3,275</u>	<u>\$ 4,651</u>
<u>成 本</u>				
109年1月1日餘額	\$ 500	\$ 1,563	\$ 22,544	\$ 24,607
單獨取得	-	142	1,120	1,262
109年12月31日餘額	<u>\$ 500</u>	<u>\$ 1,705</u>	<u>\$ 23,664</u>	<u>\$ 25,869</u>
109年1月1日餘額	\$ 500	\$ 143	\$ 20,712	\$ 21,355
攤銷費用	-	93	1,275	1,368
109年12月31日餘額	<u>\$ 500</u>	<u>\$ 236</u>	<u>\$ 21,987</u>	<u>\$ 22,723</u>
109年12月31日淨額	<u>\$ -</u>	<u>\$ 1,469</u>	<u>\$ 1,677</u>	<u>\$ 3,146</u>

本公司之其他無形資產於 110 及 109 年度並未發生重大增添、處分及減損情形。

攤銷費用係以直線基礎按下列耐用年數計提：

商 標 權	10 年
專 利 權	10 至 18.58 年
電腦軟體成本	1 至 5 年

依功能別彙總攤銷費用：

	110年度	109年度
營業成本	\$ 24	\$ 2
推銷費用	24	2
管理費用	349	301
研究發展費用	2,320	1,063
	<u>\$ 2,717</u>	<u>\$ 1,368</u>

十六、其他資產

	<u>110年12月31日</u>	<u>109年12月31日</u>
<u>流動</u>		
預付款項	\$ 3,475	\$ 2,239
暫付款	20	310
其他	114	85
	<u>\$ 3,609</u>	<u>\$ 2,634</u>
<u>非流動</u>		
存出保證金	\$ 1,736	\$ 1,527
催收款項	5,675	5,675
減：備抵損失	( 5,675)	( 5,675)
	<u>\$ 1,736</u>	<u>\$ 1,527</u>

催收款項之備抵損失變動資訊如下：

	<u>110年度</u>	<u>109年度</u>
年初餘額	\$ 5,675	\$ -
加：本年度重分類	-	5,675
年底餘額	<u>\$ 5,675</u>	<u>\$ 5,675</u>

催收款項係逾期之應收帳款，本公司依法律程序催收，並提列足額備抵損失。

十七、應付票據及應付帳款

	<u>110年12月31日</u>	<u>109年12月31日</u>
<u>應付票據</u>		
因營業而發生	<u>\$ 76,627</u>	<u>\$ 48,266</u>
<u>應付帳款</u>		
因營業而發生	<u>\$ 76,535</u>	<u>\$ 53,283</u>

本公司之應付帳款平均賒帳期間為 30—90 天。本公司訂有財務風險管理政策，以確保所有應付帳款於預先約定之信用期限內償還。

十八、其他負債

	<u>110年12月31日</u>	<u>109年12月31日</u>
<u>流 動</u>		
其他應付款		
應付薪資及獎金	\$ 36,559	\$ 33,969
應付員工酬勞	21,997	29,481
應付休假給付	4,628	3,813
應付董監事酬勞	4,037	3,445
其 他	<u>18,395</u>	<u>14,640</u>
	<u>\$ 85,616</u>	<u>\$ 85,348</u>
其他負債		
代 收 款	\$ 1,883	\$ 1,899
其 他	<u>192</u>	<u>278</u>
	<u>\$ 2,075</u>	<u>\$ 2,177</u>
<u>非 流 動</u>		
存入保證金	\$ 4	\$ 5
其 他	<u>21</u>	<u>23</u>
	<u>\$ 25</u>	<u>\$ 28</u>

十九、負債準備－流動

	<u>110年12月31日</u>	<u>109年12月31日</u>
保 固	<u>\$ 944</u>	<u>\$ 583</u>
	<u>年 初 餘 額</u>	<u>本 年 度 提 列</u>
<u>110 年度</u>		<u>年 底 餘 額</u>
產品保固準備	\$ 583	\$ 361
		\$ 944
<u>109 年度</u>		
產品保固準備	537	46
		583

保固負債準備係依銷售商品合約約定，本公司管理階層對於因保固義務所導致未來經濟效益流出最佳估計數之現值。該估計係以歷史保固經驗為基礎，並因新原料、製程變動或其他影響產品品質等因素調整。

## 二十、退職後福利計畫

### (一) 確定提撥計畫

本公司所適用「勞工退休金條例」之退休金制度，係屬政府管理之確定提撥退休計畫，依員工每月薪資6%提撥退休金至勞工保險局之個人專戶。

### (二) 確定福利計畫

本公司依我國「勞動基準法」辦理之退休金制度係屬政府管理之確定福利退休計畫。員工退休金之支付，係根據服務年資及核准退休日前6個月平均工資計算。本公司係按員工每月薪資總額3%提撥退休金，交由勞工退休準備金監督委員會以該委員會名義存入台灣銀行之專戶，年度終了前，若估算專戶餘額不足給付次一年度內預估達到退休條件之勞工，次年度3月底前將一次提撥其差額。該專戶係委託勞動部勞動基金運用局管理，本公司並無影響投資管理策略之權利。

列入個體資產負債表之確定福利計畫金額列示如下：

	110年12月31日	109年12月31日
確定福利義務現值	\$ 50,448	\$ 51,343
計畫資產公允價值	( 29,238)	( 27,473)
淨確定福利負債	<u>\$ 21,210</u>	<u>\$ 23,870</u>

淨確定福利負債變動如下：

	確 定 福 利 義 務 現 值	計 畫 資 產 公 允 價 值	淨 確 定 福 利 負 債
109年1月1日	\$ 49,959	(\$ 26,230)	\$ 23,729
服務成本			
當期服務成本	173	-	173
利息費用(收入)	<u>380</u>	( <u>199</u> )	<u>181</u>
認列於損益	<u>553</u>	( <u>199</u> )	<u>354</u>
再衡量數			
精算利益—財務假設變動	2,268	-	2,268
精算損失—經驗調整	( <u>357</u> )	( <u>868</u> )	( <u>1,225</u> )
認列於其他綜合損益	<u>1,911</u>	( <u>868</u> )	<u>1,043</u>

(接次頁)

(承前頁)

	確定福利 義務現值	計畫資產 公允價值	淨確定福利 負債
雇主提撥	\$ -	(\$ 1,256)	(\$ 1,256)
福利支付	(1,080)	1,080	-
109年12月31日	<u>51,343</u>	<u>(27,473)</u>	<u>23,870</u>
服務成本			
當期服務成本	185	-	185
利息費用(收入)	<u>210</u>	<u>(112)</u>	<u>98</u>
認列於損益	<u>395</u>	<u>(112)</u>	<u>283</u>
再衡量數			
精算損失—財務假設變動	(1,881)	-	(1,881)
精算利益—經驗調整	<u>591</u>	<u>(388)</u>	<u>203</u>
認列於其他綜合損益	<u>(1,290)</u>	<u>(388)</u>	<u>(1,678)</u>
雇主提撥	<u>-</u>	<u>(1,265)</u>	<u>(1,265)</u>
110年12月31日	<u>\$ 50,448</u>	<u>(\$ 29,238)</u>	<u>\$ 21,210</u>

確定福利計畫認列於損益之金額依功能別彙總如下：

	110年度	109年度
營業成本	\$ 77	\$ 101
推銷費用	42	52
管理費用	39	48
研究發展費用	<u>125</u>	<u>153</u>
	<u>\$ 283</u>	<u>\$ 354</u>

本公司因「勞動基準法」之退休金制度暴露於下列風險：

1. 投資風險：勞動部勞動基金運用局透過自行運用及委託經營方式，將勞工退休基金分別投資於國內(外)權益證券與債務證券及銀行存款等標的，惟本公司之計畫資產得分配金額係以不低於當地銀行2年定期存款利率計算而得之收益。
2. 利率風險：政府公債之利率下降將使確定福利義務現值增加，惟計畫資產之債務投資報酬亦會隨之增加，兩者對淨確定福利負債之影響具有部分抵銷之效果。
3. 薪資風險：確定福利義務現值之計算係參考計畫成員之未來薪資。因此計畫成員薪資之增加將使確定福利義務現值增加。



本公司之確定福利義務現值係由合格精算師進行精算，衡量日之重大假設列示如下：

	110年12月31日	109年12月31日
折現率	0.71%	0.41%
計畫資產之預期報酬率	0.71%	0.41%
薪資預期增加率	2%	2%

若重大精算假設分別發生合理可能之變動，在所有其他假設維持不變之情況下，將使確定福利義務現值增加（減少）之金額如下：

	110年12月31日	109年12月31日
折現率		
增加 0.5%	(\$ 2,917)	(\$ 3,196)
減少 0.5%	\$ 3,193	\$ 3,513
薪資預期增加率		
增加 0.5%	\$ 3,135	\$ 3,438
減少 0.5%	(\$ 2,895)	(\$ 3,163)

由於精算假設可能彼此相關，僅單一假設變動之可能性不大，故上述敏感度分析可能無法反映確定福利義務現值實際變動情形。

	110年12月31日	109年12月31日
預期 1 年內提撥金額	\$ 1,264	\$ 1,256
確定福利義務平均到期期間	12 年	13 年

## 二一、權益

### (一) 普通股股本

	110年12月31日	109年12月31日
額定股數（仟股）	<u>70,000</u>	<u>70,000</u>
額定股本	<u>\$ 700,000</u>	<u>\$ 700,000</u>
已發行且已收足股款之股數 （仟股）	<u>54,471</u>	<u>52,886</u>
已發行股本	<u>\$ 544,712</u>	<u>\$ 528,869</u>

已發行之普通股每股面額為 10 元，每股享有一表決權及收取股利之權利。

額定股本中供發行員工認股權憑證所保留之股本為 2,000 仟股。

本公司 109 年 6 月 9 日經董事會決議以 109 年 7 月 5 日為減資基準日辦理註銷庫藏股 378 仟股，減資後本公司實收資本額為 528,869 仟元。

本公司 110 年 8 月 10 日經股東會同意無償配發新股並於同月 27 日經董事會決議以 110 年 9 月 20 日為增資基準日辦理無償配發新股 1,585 仟股，增資後本公司實收資本額為 544,712 仟元。

## (二) 資本公積

資本公積中屬超過票面金額發行股票之溢額（包括以超過面額發行普通股及庫藏股票交易等）及受領贈與之部分得用以彌補虧損，亦得於公司無虧損時，用以發放現金股利或撥充股本，惟撥充股本時每年以實收股本之一定比率為限。

因採用權益法之投資、員工認股權及認股權產生之資本公積，不得作為任何用途。

## (三) 保留盈餘及股利政策

依本公司章程之盈餘分派政策規定，年度決算如有盈餘，依法繳納稅捐，彌補虧損後，再提 10% 為法定盈餘公積，其餘再依法令規定提列特別盈餘公積；如尚有餘額，併同累積未分配盈餘，由董事會擬具盈餘分配議案，提請股東會決議分派股東股息紅利。章程規定之員工及董監事酬勞分派政策，請參閱附註二四之(七)員工及董監事酬勞。

本公司為經營高科技之產業，正值企業生命週期之成長期，基於健全財務結構、資本支出之需要以求永續發展，保障投資人權益，盈餘之分配則綜合考量保留盈餘、資本公積、財務結構、營運狀況等因素來分配。本公司股利發放分股票股利及現金股利兩種，其發放比重依公司資本、財務結構與未來計劃之資金需求來決定，其中現金股利所佔比例不低於 10%，惟發放方式及比率，得經股東常會決議調整之。

法定盈餘公積應提撥至其餘額達公司實收股本總額時為止。法定盈餘公積得用以彌補虧損。公司無虧損時，法定盈餘公積超過實收股本總額 25% 之部分除得撥充股本外，尚得以現金分配。

本公司依金管證發字第 1010012865 號函、金管證發字第 1010047490 號函、金管證發字第 1030006415 號函及「採用國際財務報導準則 (IFRSs) 後，提列特別盈餘公積之適用疑義問答」等規定提列及迴轉特別盈餘公積。

本公司於 110 年 8 月 10 日及 109 年 6 月 9 日舉行股東常會，分別決議通過 109 及 108 年度盈餘分配案如下：

	<u>109 年度</u>	<u>108 年度</u>
法定盈餘公積	\$ 14,105	\$ 16,725
特別盈餘公積	(\$ 419)	(\$ 8,875)
現金股利	\$105,618	\$132,022
股票股利	\$ 15,843	\$ -
每股現金股利 (元)	\$ 2.0	\$ 2.5
每股股票股利 (元)	0.3	-

本公司 111 年 3 月 18 日董事會擬議 110 年度盈餘分配案如下：

	<u>盈餘分配案</u>	<u>每股股利 (元)</u>
法定盈餘公積	\$ 15,885	
現金股利	119,665	\$ 2.2

有關 110 年度之盈餘分配案尚待預計於 111 年 6 月 14 日召開之股東常會決議。

#### (四) 其他權益項目

##### 1. 國外營運機構財務報表換算之兌換差額

	<u>110年度</u>	<u>109年度</u>
年初餘額	(\$ 2,722)	(\$ 2,586)
當年度產生		
國外營運機構之		
換算差額	236	(136)
本年度其他綜合損益	236	(136)
年底餘額	(\$ 2,486)	(\$ 2,722)

2. 透過其他綜合損益按公允價值衡量之金融資產未實現評價損益

	110年度	109年度
年初餘額	\$ 73,257	\$ 2,167
當年度產生		
未實現利益		
權益工具	<u>69,524</u>	<u>71,090</u>
本年度其他綜合損益	<u>69,524</u>	<u>71,090</u>
處分權益工具累計損失		
移轉至保留盈餘	<u>2,503</u>	<u>-</u>
年底餘額	<u>\$ 145,284</u>	<u>\$ 73,257</u>

二二、庫藏股票

(一) 股份收回原因及其數量變動情形如下 (單位為仟股)：

收 回 原 因	年初股數	本年度增加	本年度減少	年底股數
<u>110 年度</u>				
轉讓股份予員工	78	-	-	78
<u>109 年度</u>				
轉讓股份予員工	378	78	( 378)	78

(二) 本公司 106 年 5 月 10 日經董事會決議，於 106 年 5 月 11 日至 106 年 7 月 10 日間，以每股 20 元～28 元之價格，買回公司股份 800 仟股，且當市場價格低於原議定區間價格下限時，將繼續執行買回公司股份；截至執行期間結束，累計買回 503 仟股，總成本 13,094 仟元。本公司於 108 年 3 月 18 日依本公司「第八次買回股份轉讓員工辦法」轉讓庫藏股 125 仟股予員工，轉讓價格為每股新台幣 26.03 元。本公司於 109 年 6 月 9 日經董事會決議，將逾期未轉讓股數 378 仟股辦理註銷，減資基準日訂為 109 年 7 月 5 日。

(三) 本公司 109 年 3 月 23 日經董事會決議，於 109 年 3 月 24 日至 109 年 5 月 22 日間，以每股 25 元～32 元之價格，買回公司股份 800 仟股，且當市場價格低於原議定區間價格下限時，將繼續執行買回公司股份；截至執行期間結束，累計買回 78 仟股，總成本 2,341 仟元。

(四) 證券交易法規定公司對買回已發行在外股份之數量比例，不得超過公司已發行股份總數 10%，收買股份之總金額，不得逾保留盈餘加

計發行股份溢價及已實現之資本公積之金額，本公司以董事會決議日為計算基準，符合證券交易法之規定。

(五) 本公司持有之庫藏股票，依證券交易法規定不得質押，亦不得享有股利之分派及表決權等權利。

### 二三、收 入

#### (一) 合約餘額

	110年12月31日	109年12月31日	109年1月1日
應收帳款(附註十)	<u>\$ 63,030</u>	<u>\$ 33,835</u>	<u>\$ 50,470</u>
合約負債—流動			
商品銷貨	<u>\$ 33,577</u>	<u>\$ 21,597</u>	<u>\$ 28,084</u>

#### (二) 尚未全部完成之客戶合約

本公司尚未全部滿足之履約義務，其客戶合約之預期存續期間均未超過一年。

### 二四、繼續營業單位淨利

#### (一) 利息收入

	110年度	109年度
利息收入		
銀行存款及其他	<u>\$ 2,467</u>	<u>\$ 4,074</u>

#### (二) 其他收入

	110年度	109年度
股利收入	\$ 5,255	\$ 135
什項收入	<u>407</u>	<u>663</u>
	<u>\$ 5,662</u>	<u>\$ 798</u>

#### (三) 其他利益及損失

	110年度	109年度
處分金融資產利益		
透過損益按公允價值		
衡量之金融資產	\$111,483	\$ 677
金融資產(損)益		
指定為透過損益按公允		
價值衡量之金融資產	( 37,315)	69,521
淨外幣兌換損失	( <u>3,800</u> )	( <u>9,754</u> )
	<u>\$ 70,368</u>	<u>\$ 60,444</u>

(四) 財務成本

	110年度	109年度
租賃負債之利息	<u>\$ 8</u>	<u>\$ 17</u>

(五) 折舊及攤銷

	110年度	109年度
折舊費用依功能別彙總		
營業成本	\$ 3,892	\$ 3,775
營業費用	<u>5,250</u>	<u>4,750</u>
	<u>\$ 9,142</u>	<u>\$ 8,525</u>
攤銷費用依功能別彙總		
營業成本	\$ 24	\$ 2
營業費用	<u>2,693</u>	<u>1,366</u>
	<u>\$ 2,717</u>	<u>\$ 1,368</u>

(六) 員工福利費用

	110年度	109年度
退職後福利(附註二十)		
確定提撥計畫	\$ 5,045	\$ 4,470
確定福利計畫	<u>283</u>	<u>354</u>
	<u>5,328</u>	<u>4,824</u>
其他員工福利		
薪資費用	143,321	134,033
勞健保費用	10,031	9,674
其他員工福利	<u>4,730</u>	<u>4,526</u>
	<u>158,082</u>	<u>148,233</u>
員工福利費用合計	<u>\$163,410</u>	<u>\$153,057</u>
依功能別彙總		
營業成本	\$ 31,551	\$ 30,583
營業費用	<u>131,859</u>	<u>122,474</u>
	<u>\$163,410</u>	<u>\$153,057</u>

(七) 員工及董監事酬勞

本公司係依章程規定以當年度扣除分派員工及董監事酬勞前之稅前利益分別按7%~10%及不高於2%提撥員工及董監事酬勞。

110 及 109 年度估列之員工及董監事酬勞分別於 111 年 3 月 18 日及 110 年 3 月 17 日經董事會決議如下：

估列比例

	<u>110年度</u>	<u>109年度</u>
員工酬勞	10%	10%
董監事酬勞	2%	2%

金額

	<u>110年度</u>	<u>109年度</u>
員工酬勞	\$ 20,186	\$ 17,227
董監事酬勞	4,037	3,445

年度個體財務報告通過發布日後若金額仍有變動，則依會計估計變動處理，於次一年度調整入帳。

109 及 108 年度員工及董監事酬勞實際配發金額與 109 及 108 年度個體財務報告之認列金額並無差異。

有關本公司董事會決議之員工及董監事酬勞資訊，請至台灣證券交易所「公開資訊觀測站」查詢。

(八) 外幣兌換（損）益

	<u>110年度</u>	<u>109年度</u>
外幣兌換利益總額	\$ 9,613	\$ 3,142
外幣兌換損失總額	( 13,413)	( 12,896)
淨損失	( \$ 3,800)	( \$ 9,754)

二五、所得稅

(一) 認列於損益之所得稅

所得稅費用之主要組成項目如下：

	<u>110年度</u>	<u>109年度</u>
當期所得稅		
本年度產生者	\$ 23,926	\$ 16,374
未分配盈餘加徵	295	1,320
以前年度之調整	( 7,688)	( 7,704)
	<u>16,533</u>	<u>9,990</u>
遞延所得稅		
本年度產生者	<u>1,089</u>	( 279)
認列於損益之所得稅費用	<u>\$ 17,622</u>	<u>\$ 9,711</u>

會計所得與所得稅費用之調節如下：

	110年度	109年度
稅前淨利	<u>\$177,632</u>	<u>\$151,597</u>
稅前淨利按法定稅率計算之		
所得稅費用 (20%)	\$ 35,526	\$ 30,319
免稅所得	( 23,341)	( 216)
基本稅額應納差額	9,922	-
未分配盈餘加徵	295	1,320
未認列之可減除暫時性差異	2,908	( 14,008)
以前年度之當期所得稅費用		
於本年度之調整	( <u>7,688</u> )	( <u>7,704</u> )
認列於損益之所得稅費用	<u>\$ 17,622</u>	<u>\$ 9,711</u>

(二) 認列於其他綜合損益之所得稅

	110年度	109年度
<u>遞延所得稅</u>		
當年度產生者		
— 國外營運機構之換算	(\$ 58)	\$ 34
— 確定福利計畫再衡量數	( <u>336</u> )	<u>209</u>
認列於其他綜合損益之所得稅	( <u>\$ 394</u> )	<u>\$ 243</u>

(三) 本期所得稅負債

	110年12月31日	109年12月31日
本期所得稅負債		
應付所得稅	<u>\$ 31,938</u>	<u>\$ 25,173</u>

(四) 遞延所得稅資產

遞延所得稅資產之變動如下：

110 年度

遞延所得稅資產	年初餘額	認列於損益	認列於其他 綜合損益	年底餘額
暫時性差異				
國外營運機構兌換差額	\$ 680	\$ -	(\$ 58)	\$ 622
確定福利計畫之再衡量數	2,821		( 336)	2,485
確定福利退休計畫	1,953	( 196)	-	1,757
應付休假給付	763	163	-	926
備抵存貨跌價及呆滯損失	2,653	( 165)	-	2,488

(接次頁)



(承前頁)

遞延所得稅資產	年初餘額	認列於損益	認列於其他 綜合損益	年底餘額
未實現兌換損益	\$ 1,201	(\$ 744)	\$ -	\$ 457
未實現銷貨毛利	5	( 1)	-	4
未實現產品保固準備	-	189	-	189
其他	-	( 335)	-	( 335)
	<u>\$ 10,076</u>	<u>(\$ 1,089)</u>	<u>(\$ 394)</u>	<u>\$ 8,593</u>

### 109 年度

遞延所得稅資產	年初餘額	認列於損益	認列於其他 綜合損益	年底餘額
暫時性差異				
國外營運機構兌換差額	\$ 646	\$ -	\$ 34	\$ 680
確定福利計畫之再衡量數	2,612	-	209	2,821
確定福利退休計畫	2,218	( 265)	-	1,953
應付休假給付	666	97	-	763
備抵存貨跌價及呆滯損失	3,412	( 759)	-	2,653
未實現兌換損益	-	1,201	-	1,201
未實現銷貨毛利	-	5	-	5
	<u>\$ 9,554</u>	<u>\$ 279</u>	<u>\$ 243</u>	<u>\$ 10,076</u>

### (五) 所得稅核定情形

本公司之營利事業所得稅申報截至 108 年度以前之申報案件業經稅捐稽徵機關核定，核定數與申報數之差異業已當年度調整入帳。

### 二六、每股盈餘

單位：每股元

	110年度	109年度
基本每股盈餘	<u>\$ 2.94</u>	<u>\$ 2.61</u>
稀釋每股盈餘	<u>\$ 2.90</u>	<u>\$ 2.57</u>

計算每股盈餘時，無償配股之影響業已追溯調整，該無償配股基準日訂於 110 年 9 月 20 日。因追溯調整，109 年度基本及稀釋每股盈餘變動如下：

單位：每股元

	追溯調整前 109年度	追溯調整後 109年度
基本每股盈餘	<u>\$ 2.69</u>	<u>\$ 2.61</u>
稀釋每股盈餘	<u>\$ 2.65</u>	<u>\$ 2.57</u>

用以計算每股盈餘之盈餘及普通股加權平均股數如下：

本年度淨利

	110年度	109年度
用以計算基本暨稀釋每股盈餘之淨利	<u>\$ 160,010</u>	<u>\$ 141,886</u>
<u>股 數</u>		股數單位：仟股
	110年度	109年度
用以計算基本每股盈餘之普通股加權平均股數	54,393	54,416
具稀釋作用潛在普通股之影響： 員工酬勞	<u>689</u>	<u>715</u>
用以計算稀釋每股盈餘之普通股加權平均股數	<u>55,082</u>	<u>55,131</u>

若本公司得選擇以股票或現金發放員工酬勞，則計算稀釋每股盈餘時，假設員工酬勞將採發放股票方式，並於該潛在普通股具有稀釋作用時計入加權平均流通在外股數，以計算稀釋每股盈餘。於次年度董事會決議員工酬勞發放股數前計算稀釋每股盈餘時，亦繼續考量該等潛在普通股之稀釋作用。

二七、資本風險管理

本公司進行資本管理以確保集團內各企業能夠於繼續經營之前提下，藉由將債務及權益餘額最適化，以使股東報酬極大化。

本公司資本結構係由本公司之淨債務及權益（即股本、資本公積、保留盈餘及其他權益項目）組成。

本公司不須遵守其他外部資本規定。

二八、金融工具

(一) 公允價值資訊－非按公允價值衡量之金融工具

本公司管理階層認為非按公允價值衡量之金融資產及金融負債之帳面金額趨近其公允價值或其公允價值無法可靠衡量。

(二) 公允價值資訊－以重複性基礎按公允價值衡量之金融工具

1. 公允價值衡量層級

110 年 12 月 31 日

	第 1 等級	第 2 等級	第 3 等級	合 計
<u>透過損益按公允價值衡量之</u>				
<u>金融資產</u>				
國內上市（櫃）及興櫃股票	\$ 19,562	\$ -	\$ -	\$ 19,562
國內未上市（櫃）股票	-	-	29,720	29,720
	<u>\$ 19,562</u>	<u>\$ -</u>	<u>\$ 29,720</u>	<u>\$ 49,282</u>
<u>透過其他綜合損益按公允價值衡量之金融資產</u>				
權益工具投資				
國內上市（櫃）及興櫃股票	\$177,133	\$ -	\$ -	\$177,133
國內未上市（櫃）股票	-	-	29,720	29,720
	<u>\$177,133</u>	<u>\$ -</u>	<u>\$ 29,720</u>	<u>\$206,853</u>

109 年 12 月 31 日

	第 1 等級	第 2 等級	第 3 等級	合 計
<u>透過損益按公允價值衡量之金融資產</u>				
國內上市（櫃）及興櫃股票	\$ 86,680	\$ -	\$ -	\$ 86,680
國內未上市（櫃）股票	-	-	17,738	17,738
可轉換公司債	4,019	-	-	4,019
	<u>\$ 90,699</u>	<u>\$ -</u>	<u>\$ 17,738</u>	<u>\$108,437</u>
<u>透過其他綜合損益按公允價值衡量之金融資產</u>				
權益工具投資				
國內上市（櫃）及興櫃股票	\$110,983	\$ -	\$ -	\$110,983
國內未上市（櫃）股票	-	-	17,738	17,738
	<u>\$110,983</u>	<u>\$ -</u>	<u>\$ 17,738</u>	<u>\$128,721</u>

110 及 109 年度無第 1 等級與第 3 等級公允價值衡量間移轉之情形。

2. 第 3 等級公允價值衡量之評價技術及輸入值

金融工具類別	評價技術及輸入值
國內未上市（櫃）股票	市場法之可類比上市上櫃公司法係以可類比標的之交易價格為依據，並考量評價標的與可類比標的間之差異，以適當價值乘數估算評價標的之價值。

### (三) 金融工具之種類

	110年12月31日	109年12月31日
<u>金融資產</u>		
透過損益按公允價值衡量之 金融資產—指定為透過損 益按公允價值衡量	\$ 49,282	\$ 108,437
按攤銷後成本衡量之金融資 產(註1)	658,431	633,077
透過其他綜合損益按公允價 值衡量之金融資產— 權益工具投資	206,853	128,721
<u>金融負債</u>		
按攤銷後成本衡量(註2)	171,557	116,189

註1：餘額係包含現金及約當現金、按攤銷後成本衡量之金融資產—流動、應收票據、應收帳款及部分其他應收款等按攤銷後成本衡量之金融資產。

註2：餘額係包含應付票據、應付帳款及部分其他應付款等按攤銷後成本衡量之金融負債。

### (四) 財務風險管理目的與政策

本公司主要金融工具包括權益投資、應收帳款、應付帳款及租賃負債。本公司之財務管理部門係為各業務單位提供服務，統籌協調進入國內與國際金融市場操作，藉由依照風險程度與廣度分析暴險之內部風險相關分析資料監督及管理本公司營運有關之財務風險。該等風險包括市場風險(包含匯率風險及利率風險)、信用風險及流動性風險。

本公司依據主管機關規定訂有「取得或處分資產處理程序」敘明各項資產之取得、管理與處分之控管程序，如有風險評估後，以透過衍生金融工具規避暴險，以減輕該等風險之影響時，衍生金融工具之運用受本公司董事會通過之政策所規範，其為匯率風險、利率風險、信用風險、衍生金融工具與非衍生金融工具之運用以及剩餘流動資金之投資書面原則。內部稽核人員持續地針對政策之遵循

與暴險額度進行複核。本公司 110 及 109 年度並未有從事衍生性金融工具交易之情事。

## 1. 市場風險

本公司之營運活動使本公司承擔之主要財務風險為：

### (1) 匯率變動風險：

主要係從事以美元計價之銷貨及進貨交易，以自然抵銷外幣部位方式減少匯率變動的影響。

本公司於資產負債表日非功能性貨幣計價之貨幣性資產與貨幣性負債帳面金額，請參閱附註三三。

有關外幣匯率風險之敏感性分析，主要係針對報導期間結束日之外幣貨幣性項目，因匯率變動產生之不利影響計算。當外幣對新台幣變動達 1%，本公司於 110 及 109 年度之稅後淨利將分別減少 2,037 仟元及 1,224 仟元。

### (2) 利率變動風險：

本公司主要係以自有資金支應營運活動，利率變動風險影響甚微。

本公司有關金融工具市場風險之暴險及其對該等暴險之管理與衡量方式並無改變。

## 2. 信用風險

信用風險係指交易對方拖欠合約義務而造成本公司財務損失之風險。截至資產負債表日，本公司可能因交易對方未履行義務造成財務損失之最大信用風險暴險主要係來自於個體資產負債表所認列之金融資產帳面金額。

本公司並無對任何單一交易對方或任何一組具相似特性之交易對方有重大的信用暴險。本公司於 110 及 109 年度對交易對方之信用風險集中情形均未超過總貨幣性資產之 10%。

本公司之信用風險主要係集中於本公司之美洲客戶，截至 110 年及 109 年 12 月 31 日止，約分別佔總應收帳款之 66.35% 及 70.48%。

### 3. 流動性風險

本公司係透過管理及維持足夠部位之現金及約當現金以支應營運並減輕現金流量波動之影響。本公司之營運資金足以支應，故未有因無法籌措資金以履行合約義務之流動性風險。

110年12月31日

	<u>1 ~ 3 個月</u>	<u>3 個月 ~ 1 年</u>	<u>1 年 ~ 3 年</u>
<u>非衍生金融負債</u>			
無附息負債	\$ 205,844	\$ 32,934	\$ -
租賃負債	<u>908</u>	<u>2,284</u>	<u>936</u>
	<u>\$ 206,752</u>	<u>\$ 35,218</u>	<u>\$ 936</u>

租賃負債到期分析之進一步資訊如下：

	<u>短 於 1 年</u>	<u>1 年 ~ 3 年</u>
租賃負債	<u>\$ 3,197</u>	<u>\$ 936</u>

109年12月31日

	<u>1 ~ 3 個月</u>	<u>3 個月 ~ 1 年</u>	<u>1 年 ~ 3 年</u>
<u>非衍生金融負債</u>			
無附息負債	\$ 157,283	\$ 29,614	\$ -
租賃負債	<u>545</u>	<u>717</u>	<u>519</u>
	<u>\$ 157,828</u>	<u>\$ 30,331</u>	<u>\$ 519</u>

租賃負債到期分析之進一步資訊如下：

	<u>短 於 1 年</u>	<u>1 年 ~ 3 年</u>
租賃負債	<u>\$ 1,267</u>	<u>\$ 519</u>

### (五) 金融資產移轉資訊

本公司年底尚未到期之應收帳款進行讓售之相關資訊如下：

110年12月31日

<u>交易對象</u>	<u>讓售金額</u>	<u>轉列至其他 應收款金額</u>	<u>尚可預支金額</u>	<u>已預支金額</u>	<u>已預支金額 年利率(%)</u>
華南商業銀行	<u>\$ 100,443</u>	<u>\$ 100,443</u>	<u>\$ 100,443</u>	<u>\$ -</u>	0.85%~0.95%

109 年 12 月 31 日

交易對象	讓售金額	轉列至其他 應收款金額	尚可預支金額	已預支金額	已預支金額 年利率(%)
華南商業銀行	\$ 90,583	\$ 90,583	\$ 90,583	\$ -	0.85%~0.95%

依讓售合約之約定，因商業糾紛而產生之損失由本公司承擔，因信用風險而產生之損失則由該等銀行承擔。

## 二九、關係人交易

本公司與關係人間之交易如下：

### (一) 關係人名稱及其關係

關係人名稱	與本公司之關係
盧比鐵克科技(北京)有限公司	本公司之孫公司

### (二) 主要管理階層獎酬

短期員工福利	110年度 \$ 19,414	109年度 \$ 19,248
--------	--------------------	--------------------

董事及其他主要管理階層之薪酬係由薪酬委員會依照個人績效及市場趨勢決定。

## 三十、質抵押之資產

本公司下列資產業已作為海關先放後稅額度之擔保品：

質押定期存款(帳列按攤銷後成本 衡量之金融資產—流動)	110年12月31日 \$ 16,000	109年12月31日 \$ 16,000
--------------------------------	-------------------------	-------------------------

## 三一、其他事項

新型冠狀病毒肺炎疫情自 109 年初全球性爆發，各國紛紛採取封國、封城等措施防堵疫情擴散，造成停工、停業重創經濟，本公司主要市場係美國及歐洲，客戶端下單趨保守，109 年度業績受重大影響。

109 年底第四季疫苗研發獲得突破，經濟逐漸復甦，110 年以來歐美等國陸續大規模進行疫苗施打，經濟持續成長，為回補庫存，致使電子零件供應緊張，本公司持續強化供應商管理，協調購料流程，以期確保出貨之順暢。

另針對國內 110 年 5 月以來，疫情三級警戒，本公司配合實施各項防疫措施：分流上班、樓層避免接觸、線上會議、同仁自主健康管理、加強版環境清消作業等，以防止疫情對公司之影響。

三二、重大之期後事項：無。

三三、具重大影響之外幣資產及負債資訊

以下資訊係按本公司功能性貨幣以外之外幣彙總表達，所揭露之匯率係指該等外幣換算至功能性貨幣之匯率。具重大影響之外幣資產及負債如下：

單位：各外幣／新台幣仟元

110 年 12 月 31 日

	外	幣	匯	率	帳	面	金	額
<u>金 融 資 產</u>								
<u>貨幣性項目</u>								
美 元	\$	11,265		27.685		\$	311,869	
<u>非貨幣性項目</u>								
採用權益法之投資								
美 元		1,076		27.685			29,799	
<u>金 融 負 債</u>								
<u>貨幣性項目</u>								
美 元		2,068		27.685			57,245	

109 年 12 月 31 日

	外	幣	匯	率	帳	面	金	額
<u>金 融 資 產</u>								
<u>貨幣性項目</u>								
美 元	\$	6,866		28.10		\$	192,940	
<u>非貨幣性項目</u>								
採用權益法之投資								
美 元		1,044		28.10			29,344	
<u>金 融 負 債</u>								
<u>貨幣性項目</u>								
美 元		1,420		28.10			39,916	



本公司之外幣兌換（損）益如下：

	110年度	109年度
已實現	(\$ 1,645)	(\$ 3,879)
未實現	( <u>2,157</u> )	( <u>5,887</u> )
	(\$ <u>3,802</u> )	(\$ <u>9,766</u> )

#### 三四、附註揭露事項

(一) 重大交易事項及(二)轉投資事業相關資訊：

1. 資金貸與他人：無。
2. 為他人背書保證：無。
3. 期末持有有價證券情形（不包含投資子公司、關聯企業及合資權益部分）：附表一。
4. 累積買進或賣出同一有價證券之金額達新臺幣 3 億元或實收資本額 20% 以上：附表二。
5. 取得不動產之金額達新臺幣 3 億元或實收資本額 20% 以上：無。
6. 處分不動產之金額達新臺幣 3 億元或實收資本額 20% 以上：無。
7. 與關係人進、銷貨之金額達新臺幣 1 億元或實收資本額 20% 以上：無。
8. 應收關係人款項達新臺幣 1 億元或實收資本額 20% 以上：無。
9. 從事衍生工具交易：無。
10. 轉投資事業相關資訊：附表三。

(三) 大陸投資資訊：

1. 大陸被投資公司名稱、主要營業項目、實收資本額、投資方式、資金匯出入情形、持股比例、投資損益、期末投資帳面金額、已匯回投資損益及赴大陸地區投資限額：附表四。
2. 與大陸被投資公司直接或間接經由第三地區所發生下列之重大交易事項，及其價格、付款條件、未實現損益：無。
  - (1) 進貨金額及百分比與相關應付款項之期末餘額及百分比。
  - (2) 銷貨金額及百分比與相關應收款項之期末餘額及百分比。
  - (3) 財產交易金額及其所產生之損益數額。

(4) 票據背書保證或提供擔保品之期末餘額及其目的。

(5) 資金融通之最高餘額、期末餘額、利率區間及當期利息總額。

(6) 其他對當期損益或財務狀況有重大影響之交易事項，如勞務之提供或收受等。

(四) 主要股東資訊：股權比例達 5% 以上之股東名稱、持股數額及比例：  
附表五。

德勝科技股份有限公司  
 期末持有有價證券情形  
 民國 110 年 12 月 31 日

附表一

單位：除另予註明者外  
 ，為新台幣千元

持 有 之 公 司	有 價 證 券 種 類 及 名 稱	有 價 證 券 發 行 人 與 本 公 司 之 關 係	科 目	期 末			註
				帳 面 金 額	持 股 比 例	允 允 價 值	
			股 數 / 單 位 數	( 註 二 )	( 註 二 )		
德勝科技股份有限公司	權益證券	—	212,000	\$ -	\$ -	註二及五	
	綠能科技股份有限公司	—	1,041,707	29,720	29,720	註二	
	力晶科技股份有限公司	—	416,200	-	-	註二及四	
	佳晶科技股份有限公司	—	629,000	19,562	19,562	註二及三	
	正達國際光電股份有限公司	—	1,041,707	29,720	29,720	註二	
	力晶科技股份有限公司	—	1,734,314	123,483	123,483	註二及三	
	力晶積成電子製造股份有限公司	—	371,000	25,287	25,287	註二及三	
	巧新科技工業股份有限公司	—	268,127	28,363	28,363	註二及三	
	澤米科技股份有限公司	—					

註一：本表所稱有價證券，係指屬國際財務報導準則第 9 號「金融工具」範圍內之股票、債券、受益憑證及上述項目所衍生之有價證券。

註二：按公允價值衡量者，係以公允價值評價調整後之帳面餘額列示；非屬按公允價值衡量者，係以攤銷後成本（已扣除備抵損失）之帳面餘額列示。

註三：係依 110 年 12 月底之收盤價計算。

註四：佳晶科技股份有限公司營運狀況因未見好轉，經本公司評估投資無公允價值。

註五：綠能科技股份有限公司已公告終止上市，經本公司評估投資無公允價值。

德勝科技股份有限公司

累積買進或賣出同一有價證券之金額達新台幣 3 億元或實收資本額 20% 以上

民國 110 年度

附表二

單位：除另予註明者外  
，為新台幣千元

買、賣之公司	有價證券種類及名稱	科目	交易對象	關係	期		買		賣		出		未
					股數/單位數	金額	股數/單位數	金額	股數/單位數	金額	股數/單位數	金額	
德勝科技股份有限公司	權益證券 力晶積成電子製造股份有限公司	透過損益按公允價值衡量 之金融資產—流動	-	-	1,734,315	\$ 86,680	301,600	\$ 12,064	2,035,915	\$ 147,482	\$ 98,744	\$ 48,738	\$ -

德勝科技股份有限公司

被投資公司名稱、所在地區等相關資訊

民國 110 年度

附表三

單位：除另予註明者外，  
為新台幣仟元

投資公司名稱	被投資公司名稱	所在地區	主要營業項目	原始投資 本期末	投資 上期末	金額 未	期 末	持		有 額	被 本 期	投資 公司 益	本期 認 列 之 損 ( 註 一 )	備 註
								數 率 (%)	帳 面 金 額					
德勝科技股份有限 公司	GRAND IMPACT TECHNOLOGY LIMITED	英屬維京群島	相關事業之投資	\$ 58,581	\$ 58,581	1,800,000		100	\$ 29,799	\$ 161	161		按權益法評價之 被投資公司	
GRAND IMPACT TECHNOLOGY LIMITED	盧比鐵克科技(北京) 有限公司	大陸北京	電腦週邊設備之買賣 業務	53,471	53,471	-		100	29,796	161	161		按權益法評價之 被投資公司	

註一：採用權益法評價之子公司損益份額，係按會計師查核之財務報表計算。

註二：大陸被投資公司相關資訊請參閱附表四。

德勝科技股份有限公司  
大陸投資資訊  
民國 110 年度

附表四

單位：除另予註明者外  
，為新台幣仟元

大陸被投資公司名稱 主要營業項目	實收資本額	投資方式	本 期 初 匯 出 金 額	本 期 匯 出 金 額	回 收 金 額		本 期 自 本 國 累 積 投 資 金 額	被 投 資 公 司 本 期 ( 損 ) 益	本 公 司 直 接 或 間 接 持 股 比 例	本 期 認 列 益 ( 損 )	期 末 投 價 面 值 ( 註 三 )	資 值 已 回 收 之 利 益
					出 收	回						
盧比鐵克科技(北京)有限公司 電腦週邊設備之買賣業務	\$ 53,471	(註一)	\$ 53,471	\$ -	\$ -	\$ -	\$ 53,471	\$ 161	100%	\$ 161	\$ 29,796	\$ -

本 期 大 陸 赴 台 投 資 金 額	本 期 自 本 國 累 積 投 資 金 額	依 會 審 查 之 金 額	經 大 陸 地 區 投 資 審 查 會 同 經 濟 部 核 准 之 金 額	定 額
\$53,471 (USD1,650,000)	\$53,471 (USD1,650,000)	\$53,471 (USD1,650,000)	\$53,471 (USD1,650,000)	\$671,659

註一：透過 GRAND IMPACT TECHNOLOGY LIMITED 再投資大陸。

註二：係按每筆投資當時之匯率換算。

註三：經台灣本公司簽證會計師查核之財務報表認列。

註四：投資限額為淨值之 60% 或新台幣八仟萬元較高者。

德勝科技股份有限公司

主要股東資訊

民國 110 年 12 月 31 日

附表五

單位：股

主 要 股 東 名 稱	股 份	
	持 有 股 數	持 股 比 例
首席創業投資股份有限公司	5,436,619	9.98%
王 鵬 森	4,312,003	7.91%

註 1：本表主要股東資訊係由集保公司以當季季底最後一個營業日，計算股東持有公司已完成無實體登錄交付（含庫藏股）之普通股及特別股合計達 5% 以上資料。本公司個體財務報告所記載股本與實際已完成無實體登錄交付股數，可能因編製計算基礎不同或有差異。

註 2：上開資料如屬股東將持股交付信託，係以受託人開立信託專戶之委託人個別分戶揭示。至於股東依據證券交易法令辦理持股超過 10% 之內部人股權申報，其持股包括本人持股加計其交付信託且對信託財產具有運用決定權股份等，有關內部人股權申報資料請參閱公開資訊觀測站。

## 柒、財務狀況及財務績效之檢討分析與評估風險事項

### 一、財務狀況

單位：新台幣仟元

年 度 項 目	110 年度	109 年度	差 異	
			金 額	%
流動資產	\$1,177,454	\$993,980	\$183,474	18.46
不動產、廠房 及設備	255,903	245,889	10,014	4.07
無形資產	4,651	3,146	1,505	47.84
其他資產	14,562	13,485	1,077	7.99
資產總額	1,452,570	1,256,500	196,070	15.60
流動負債	310,764	237,946	72,818	30.60
非流動負債	22,374	24,616	(2,242)	(9.11)
負債總額	333,138	262,562	70,576	26.88
歸屬於母公司 業主之權益	1,119,432	993,938	125,494	12.63
股本	544,712	528,869	15,843	3.00
資本公積	38,969	38,969	-	-
保留盈餘	395,294	357,906	37,388	10.45
其他權益	142,798	70,535	72,263	102.45
庫藏股票	(2,341)	(2,341)	-	-
非控制權益	-	-	-	-
權益總額	1,119,432	993,938	125,494	12.63

#### 差異分析說明：

係就前後期變動達 20%以上，且變動金額達一仟萬元者，分析主要原因及其影響及未來因應計畫，說明如下：

1. 流動負債：主係因應接單備料產生之應付款項等增加。
2. 負債總額：主係流動負債增加所致。
3. 其他權益：係透過其他綜合損益按公允價值衡量之金融資產未實現評價利益增加所致。



## 二、財務績效

### (一)財務績效比較分析

單位：新台幣仟元

項 目	110 年度	109 年度	增(減)金額	變動比例 (%)	變動分析
營業收入	\$884,326	\$781,171	\$103,155	13.21	
營業成本	609,177	524,207	84,970	16.21	
營業毛利	275,149	256,964	18,185	7.08	
營業費用	178,196	172,239	5,957	3.46	
營業淨利	96,953	84,725	12,228	14.43	
營業外收入及支出	80,679	66,872	13,807	20.65	註 1
稅前淨利	177,632	151,597	26,035	17.17	
減：所得稅費用	17,622	9,711	7,911	81.46	
本年度淨利	160,010	141,886	18,124	12.77	
其他綜合損益(稅後淨額)	71,102	70,120	982	1.40	
綜合損益總額	231,112	212,006	19,106	9.01	
係就增減變動比例達 20%以上，且變動金額達一仟萬元者，分析說明：					
註 1：主係因出售透過損益按公允價值衡量之金融資產利益較上期增加。					

(二)預期未來一年度銷售數量與其依據，對公司未來財務業務之可能影響及因應計畫：本公司未編製財務預測，故不適用。

## 三、現金流量

### (一)最近二年度流動性分析

項 目 \ 年 度	110 年度	109 年度	變動比例(%)
現金流量比率	-3.72%	30.76%	(112.09)
現金流量允當比率	50.05%	84.30%	(40.63)
現金再投資比率	-9.57%	-5.34%	79.21
增減比例變動分析說明：(增減比例達 20%以上者)			
本期因存貨增加及透過損益按公允價值金融資產淨損失增加，致使營業活動產生之淨現金流出，故現金流量比率、現金流量允當比率及現金再投資比率亦隨之下降。			

(二)流動性不足之改善計畫：無。

(三)未來一年現金流動性分析

單位：新台幣仟元

期初現金 餘額①	預計全年來自 營業活動淨現 金流量②	預計全年 現金流出 量③	預計現金剩餘 (不足)數額 ①+②-③	預計現金不足額 之補救措施	
				投資計畫	理財計畫
\$298,372	\$218,852	(\$139,763)	\$377,461	-	-
未來一年度預估現金流量情形分析： 1.營業活動：預計呈現淨現金流入。 2.投資活動及籌資活動：預計購置研發設備等資產、發放現金股利，致產生淨現金流出。					

四、最近年度重大資本支出對財務業務之影響：無。

五、最近年度轉投資政策、其獲利或虧損之主要原因、改善計畫及未來一年投資計畫

(一)最近年度轉投資政策

本公司對轉投資事業之管理政策係依據內控制度之「投資循環」、「取得或處分資產處理程序」、「集團企業特定公司關係人交易作業程序」、「關係企業相互間財務業務相關規範」及「對子公司監控作業辦法」，作為轉投資事業經營管理之依循規範。

(二)轉投資獲利或虧損之主要原因、改善計畫

單位：新台幣仟元

轉投資事業	110 年度 投資金額	政策	110 年度 投資報酬	獲利及虧損 之主要原因	改善計畫
Grand Impact Technology Limited	58,581	轉投資控股	161	係認列盧比鐵 克科技之投資 損益所致。	-
盧比鐵克科技 (北京)有限公司	53,471	國際貿易業務	161	出租閒置辦公室空間致收入增加。	

(三)未來一年投資計畫

本公司將持續努力本業營運，未來一年暫無投資計畫。

## 六、風險事項分析評估

### (一)利率、匯率變動、通貨膨脹情形對公司損益之影響及未來因應措施

1.本公司並無向銀行借款，所以利率變動對公司並未產生重大影響。

#### 2.匯率變動

##### (1)匯率變動對公司營收及獲利之影響

單位：新台幣仟元

	110 年度	109 年度
匯兌(損)益淨額	(3,800)	(9,754)
營收淨額	884,326	781,171
營業利益	96,953	84,725
稅前純益	177,632	151,597
匯兌(損)益/營收淨額(%)	(0.43%)	(1.25%)
匯兌(損)益/營業利益(%)	(3.92%)	(11.51%)
匯兌(損)益/稅前純益(%)	(2.14%)	(6.43%)

本公司美金交易銷貨比重約佔 8~9 成，美金交易進貨比重約佔 4~6 成，故匯率變動對本公司獲利具有一定程度之影響。

本公司 109 及 110 年度兌換(損)益淨額分別為(9,754)仟元及(3,800)仟元，此外，兌換(損)益淨額佔該年度營業收入比率分別為(1.25%)及(0.43%)，另 109 及 110 年度兌換(損)益淨額佔該年度營業利益比率分別為(11.51%)及(3.92%)。

##### (2)具體因應措施

本公司為改善匯率變動對獲利之影響程度，採行相關措施如下：

A.本公司財務部除藉由以外幣計價之進銷貨款項產生自然避險效果外，並參酌匯率市場相關資訊及未來走勢，適時換匯，以減少外幣風險暴露。

B.本公司與主要往來銀行保持密切聯繫，隨時監控外匯市場變化，以供相關主管人員對於匯兌波動進行適時調節，同時做為業務人員產品報價之依據。

C.本公司並視外幣部位之高低，於必要時依據「取得或處分資產處理程序」從事相關外匯避險操作。

3.國內物價上漲將導致本公司採購成本提高，可能對本公司獲利產生不利之影響。

本公司之供應商不止一家，未來本公司將密切注意通貨膨脹情形，分別與不同供應商議價，以降低通貨膨脹對本公司造成之影響。

### (二)從事高風險、高槓桿投資、資金貸與他人、背書保證及衍生性商品交易之政策、獲利或虧損之主要原因及未來因應措施

本公司致力於本業之發展，並未從事高風險、高槓桿投資、資金貸與他人、背書保證及衍生性商品交易。

(三)未來研發計畫及預計投入之研發費用

本公司因應市場對更高頻寬需求、應用及節能減碳需求，持續增加軟硬體功能以往上衍生設計成專案型網管交換器，同時往下衍生設計成較低成本之 Web Smart 型交換器，以構建更完整產品線，計畫開發之新產品請參閱本年報第 96 頁；另增加軟體之高附加價值，配合客戶銷售及技術支援需求開發雲端應用服務，增加產品競爭力，111 年度研發費用預計投入約新台幣 85,026 仟元。

(四)國內外重要政策及法律變動對公司財務業務之影響及因應措施

本公司隨時注意國內外重要政策及法律變動之情形，並評估其對公司之影響，亦會諮詢相關專業人士，以適時採取因應措施。最近年度及截至年報刊印日止，國內外重要政策及法律變動對本公司財務業務並無重大影響。

(五)科技改變（包括資通安全風險）及產業變化對公司財務業務之影響及因應措施

隨著半導體及通信技術之進步，網通產品逐漸演進為純硬體、產品規格成熟度高之 Turnkey 產品及兼具軟硬體技術之利基型產品，本公司生產基地位於台灣，已不適合研製薄利多銷之 Turnkey 型產品，乃將產品重點放在技術層次較高之利基型產品。上網人口遽增，使得寬頻光纖化及無線網路之應用需求日殷，本公司產品鎖定光纖網路產品、網管型交換器、戶外型無線網路設備及工業級有線網路設備。由於產品屬於軟硬兼具之嵌入式網通產品及惡劣環境使用之工規產品，技術門檻高，市場競爭較少，因此業績及毛利預計將逐年成長。因為產品層次高、毛利佳，客戶之水準亦提昇，對財務亦呈正面之影響。

本公司已建立全面的網路與電腦相關資安防護措施，但無法保證其控管或維持公司製造營運及會計等重要企業功能之電腦系統能完全避免來自任何第三方癱瘓系統的網路攻擊。本公司透過持續檢視和評估其資訊安全規章及程序，以確保其適當性和有效性，但不能保證公司在瞬息萬變的資訊安全威脅中不受推陳出新的風險和攻擊所影響。本公司落實相關改進措施並持續更新，例如重要主機建置端點防毒措施，強化惡意軟體行為偵測，並強化網路防火牆與網路控管，防止電腦病毒跨機台及跨廠區擴散，雖然公司持續加強資訊安全防護措施，但仍無法保證公司免於惡意軟體及駭客攻擊。其他資通安全管理及因應措施，請參閱本年報第 113 頁及第 249 頁。

(六)企業形象改變對企業危機管理之影響及因應措施

本公司一向秉持穩健平實及專注本業之原則，重視企業形象，目前尚並無發生損及企業形象，而影響公司營運之情事。

(七)進行併購之預期效益、可能風險及因應措施

本公司截至年報刊印日止，並無進行併購之計畫。

(八)擴充廠房之預期效益、可能風險及因應措施

本公司截至年報刊印日止，並無擴充廠房之計畫。

(九)進貨或銷貨集中所面臨之風險及因應措施

109 年度進貨第一大供應商 A 之進貨比重為 24.33%，其餘比重未達 10% 以上；110 年度進貨第一大供應商 A 之進貨比重為 21.37%，其餘比重未達 10% 以上。本公司將持續積極開發新進貨來源，以降低進貨集中之風險。

本公司 109 年度銷售前兩大客戶 a、b 之銷貨比重為 18.77%、14.96%，其餘比重均未達銷售比重 10%以上；110 年度銷售前三大客戶 a、b、c 之銷貨比重為 27.13%、14.67%、14.21%，其餘比重均未達銷售比重 10%以上。銷貨集中風險已下降，惟仍將積極擴展市場規模與開發新客戶。

(十)董事、監察人或持股超過百分之十之大股東，股權之大量移轉或更換對公司之影響、風險及因應措施

本公司董事或持股超過百分之十之大股東，截至年報刊印日止，並無大量股權移轉情形。

(十一)經營權之改變對公司之影響、風險及因應措施

本公司截至年報刊印日止，並無經營權改變之情形，故不適用。

(十二)訴訟或非訟事件

- 1.本公司截至年報刊印日止已判決確定或尚在繫屬中之重大訴訟、非訟或行政爭訟事件，其結果可能對公司股東權益或證券價格有重大影響者：無。
- 2.本公司董事、監察人、總經理、實質負責人、持股比例超過百分之十之大股東及從屬公司，截至年報刊印日止已判決確定或尚在繫屬中之重大訴訟、非訟或行政爭訟事件：無。

(十三)其他重要風險及因應措施：

1.資訊安全防護及應變

科技改變為公司帶來更高的效率及生產力，惟相對地也產生了新的資安風險，舉凡商務電子郵件詐騙攻擊、過時的軟體版本、缺乏防護或設定不當的儲存空間…等，以及員工缺乏資安意識或技能不足，皆使得公司曝露於資安風險當中。本公司管理處設有資訊室，配置資訊人員 3 名，主要執掌公司網路及作業電腦化之應用軟體開發及維護、電腦設備維護及技術支援，並訂有「電腦資訊使用管理辦法」、「電腦設備購置使用及維護管理辦法」、「電腦軟體管理辦法」、「MIS 年度系統資料結轉作業程序」、「資訊安全政策規範」、「軟體管制辦法」、「電子郵件管理辦法」、「軟體書籍文件借用管理辦法」、「災害因應復原管理細則」及「電腦設備報廢管理辦法」等管理規章，以供遵循及管理。

2.COVID-19 疫情影響及因應措施

新型冠狀病毒肺炎疫情自 109 年初全球性爆發，各國紛紛採取封國、封城等措施防堵疫情擴散，造成停工、停業重創經濟，本公司主要市場係美國及歐洲，客戶端下單趨保守，109 年度業績受重大影響。109 年底第四季疫苗研發獲得突破，110 年以來各國陸續大規模進行疫苗施打，經濟開始復甦，本公司接單亦逐步回溫。惟各產業大量回補庫存，致使電子零件供應緊張，其中網通業尤為嚴重，本公司除積極協調進料時程，也透過現貨市場購料，滿足客戶交期，如有增加之成本，協調客戶吸收，確保公司毛利。

110 年 5 月起，疫情三級警戒，公司實施各項防疫措施：分流上班、各單位樓層避免接觸、線上會議、加強版自主健康管理、加強版環境清消作業等，有效防堵疫情擴散。

111年4月以來，Omicron肆虐，隨著確診數逐步進入高峰，配合指揮中心政策，迅速建立因應SOP，避免衛生單位因確診海量增加造成行政延遲，確保員工健康，並減少疫情對公司之衝擊。

## 七、其他重要事項

資產負債評價科目提列方式的評估依據及基礎

### (一)備抵損失

1.本公司對商品及製成品銷售之平均授信期間為30—60天。本公司採行之政策係使用可得之財務資訊及歷史交易記錄對主要客戶予以評等。

為減輕信用風險，本公司管理階層指派專責單位負責授信額度之決定、授信核准及其他監控程序以確保逾期應收款項之回收已採取適當行動。此外，本公司於資產負債表日會逐一複核應收款項之可回收金額以確保無法回收之應收款項已提列適當減損損失，必要時亦會購買應收帳款承購合約。據此，本公司管理階層認為本公司之信用風險已顯著減少。

本公司採用IFRS 9之簡化作法按存續期間預期信用損失認列應收帳款之備抵損失。存續期間預期信用損失係使用準備矩陣計算，其考量客戶過去違約紀錄與現時財務狀況、產業經濟情勢，並同時考量GDP預測及產業展望。因本公司之信用損失歷史經驗顯示，不同客戶群之損失型態並無顯著差異，因此準備矩陣未進一步區分客戶群，僅以應收帳款逾期天數訂定預期信用損失率。

2.提列依據：依照逾期之應收款項金額提列比率，每季提列一次，逾期應收款項金額之計算方式以逾期應收款日為基礎。

3.提列預期信用損失率：

逾期天數	1~30天	31~60天	61~90天	91~180天	181天以上
提列比率	0.02%	0.09%	0.35%	2.80%	100%

### (二)備抵存貨跌價損失

1.本公司存貨採永續盤存制，存貨成本之計算採用加權平均法，期末存貨之評價，按成本與淨變現價值孰低法為評價基礎，比較成本與淨變現價值孰低時，係逐項比較之，予以提列備抵跌價損失。

2.根據存貨品質狀況，另以貨齡分析結果評估呆滯情形，即考量公司銷售客戶型態，針對貨齡超過一年以上之存貨，予以全數提列備抵跌價損失；貨齡在一年以內者，因客製化屬性，所需備料前置時間較長，尚屬可利用階段，則不予提列備抵跌價損失。

### (三)金融資產

1.本公司所持有之金融資產種類為透過損益按公允價值衡量之金融資產、按攤銷後成本衡量之金融資產及透過其他綜合損益按公允價值衡量之權益工具投資。

2.透過損益按公允價值衡量之金融資產係按公允價值衡量，所產生之股利、利息係分別認列於其他收入及利息收入，再衡量產生之利益或損失則係認列於其他利益及損失。

3.本公司投資金融資產若同時符合下列兩條件，則分類為按攤銷後成本衡量之金融資產：

- a. 係於某經營模式下持有，該模式之目的係持有金融資產以收取合約現金流量；
  - b. 合約條款產生特定日期之現金流量，該等現金流量完全為支付本金及流通在外本金金額之利息。
4. 按攤銷後成本衡量之金融資產（包括現金及約當現金、按攤銷後成本衡量之金融資產一流動、應收票據、應收帳款及其他應收款）於原始認列後，係以有效利息法決定之總帳面金額減除任何減損損失之攤銷後成本衡量，任何外幣兌換損益則認列於損益。除下列兩種情況外，利息收入係以有效利率乘以金融資產總帳面金額計算：
- a. 購入或創始之信用減損金融資產，利息收入係以信用調整後有效利率乘以金融資產攤銷後成本計算。
  - b. 非屬購入或創始之信用減損，但後續變成信用減損之金融資產，應自信用減損後之次一報導期間起以有效利率乘以金融資產攤銷後成本計算利息收入。
5. 約當現金包括自取得日起 3 個月內、高度流動性、可隨時轉換成定額現金且價值變動風險甚小之定期存款及附買回票券，係用於滿足短期現金承諾。
6. 本公司於原始認列時，可作一不可撤銷之選擇，將非持有供交易且非企業合併收購者所認列或有對價之權益工具投資，指定透過其他綜合損益按公允價值衡量。
7. 透過其他綜合損益按公允價值衡量之權益工具投資係按公允價值衡量，後續公允價值變動列報於其他綜合損益，並累計於其他權益中。於投資處分時，累積損益直接移轉至保留盈餘，並不重分類為損益。
8. 透過其他綜合損益按公允價值衡量之權益工具投資之股利於本公司收款之權利確立時認列於損益中，除非該股利明顯代表部分投資成本之回收。

#### (四) 金融資產之減損

1. 本公司於每一資產負債表日按預期信用損失評估按攤銷後成本衡量之金融資產（含應收帳款）之減損損失。
2. 應收帳款均按存續期間預期信用損失認列備抵損失。其他金融資產係先評估自原始認列後信用風險是否顯著增加，若未顯著增加，則按 12 個月預期信用損失認列備抵損失，若已顯著增加，則按存續期間預期信用損失認列備抵損失。
3. 預期信用損失係以發生違約之風險作為權重之加權平均信用損失。12 個月預期信用損失係代表金融工具於報導日後 12 個月內可能違約事項所產生之預期信用損失，存續期間預期信用損失則代表金融工具於預期存續期間所有可能違約事項產生之預期信用損失。
4. 本公司為內部信用風險管理目的，在不考量所持有擔保品之前提下，判定下列情況代表金融資產已發生違約：
  - a. 有內部或外部資訊顯示債務人已不可能清償債務。
  - b. 逾期超過 180 天，除非有合理且可佐證之資訊顯示延後之違約基準更為適當。
5. 所有金融資產之減損損失係藉由備抵帳戶調降其帳面金額，惟透過其他綜合損益按公允價值衡量之權益工具投資之備抵損失係認列於其他綜合損益，並不減少其帳面金額。

#### (五)採用權益法之投資

- 1.本公司採用權益法處理對子公司之投資。子公司係指本公司具有控制之個體。
- 2.權益法下，投資原始依成本認列，取得日後帳面金額係隨本公司所享有之子公司損益及其他綜合損益份額與利潤分配而增減。此外，針對本公司可享有子公司其他權益之變動係按持股比例認列。
- 3.當本公司對子公司之損失份額等於或超過其在該子公司之權益(包括權益法下子公司之帳面金額及實質上屬於本公司對該子公司淨投資組成部分之其他長期權益)時，係繼續按持股比例認列損失。
- 4.本公司評估減損時，係以財務報告整體考量現金產生單位並比較其可回收金額與帳面金額。嗣後若資產可回收金額增加時，將減損損失之迴轉認列為利益，惟資產於減損損失迴轉後之帳面金額，不得超過該項資產在未認列減損損失之情況下，減除應提列攤銷後之帳面金額。歸屬於商譽之減損損失不得於後續期間迴轉。
- 5.本公司與子公司之順流交易未實現損益於個體財務報告予以銷除。本公司與子公司之逆流及側流交易所產生之損益，僅在與本公司對子公司權益無關之範圍內，認列於個體財務報告。

#### (六)不動產、廠房及設備、使用權資產及無形資產之減損

- 1.本公司於每一資產負債表日評估是否有任何跡象顯示不動產、廠房及設備、使用權資產及無形資產可能已減損。若有任一減損跡象存在，則估計該資產之可回收金額。倘無法估計個別資產之可回收金額，本公司估計該資產所屬現金產生單位之可回收金額。
- 2.可回收金額為公允價值減出售成本與其使用價值之較高者。個別資產或現金產生單位之可回收金額若低於其帳面金額時，將該資產或現金產生單位之帳面金額調減至其可回收金額，減損損失係認列於損益。
- 3.當減損損失於後續迴轉時，該資產或現金產生單位之帳面金額調增至修訂後之可回收金額，惟增加後之帳面金額以不超過該資產或現金產生單位若未於以前年度認列減損損失時所決定之帳面金額(減除攤銷或折舊)。減損損失之迴轉係認列於損益。



## 捌、特別記載事項

### 一、關係企業相關資料

#### (一)關係企業合併營業報告書

##### 1.關係企業組織圖

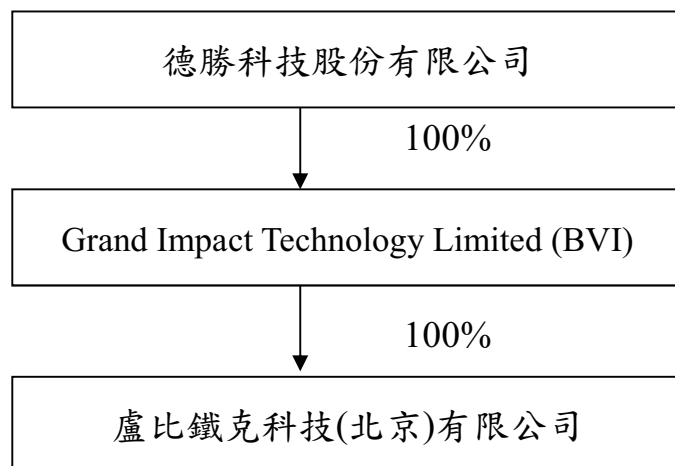

##### 2.各關係企業基本資料

110年12月31日

單位：仟元

企業名稱	設立日期	地址	實收資本額	主要營業項目
Grand Impact Technology Limited	2001.10	P.O. Box 957, offshore Incorporations Centre, Road Town, Tortola, British Virgin Islands.	USD1,800	電腦週邊產品買賣及相關事業之投資。
盧比鐵克科技(北京)有限公司	2004.07	北京市海澱區西直門北大街32號楓藍國際B座1701	USD1,650	電腦週邊設備之買賣業務。

3.依公司法第三百六十九條之三推定為有控制與從屬關係者相關資料：不適用。

4.整體關係企業經營業務所涵蓋之行業：詳各關係企業基本資料。

5.各關係企業董事、監察人及總經理資料

110年12月31日

單位：仟股

企業名稱	職稱	姓名或代表人	持有股份	
			股數	持股比例
Grand Impact Technology Limited	董事長	德勝科技(股)公司 代表人：林坤銘	1,800	100%
盧比鐵克科技(北京)有限公司	法定代表人及總經理	林坤銘	註	100%

註：係屬有限公司，未發行股份。

## 6.各關係企業營運概況

110年12月31日  
單位：新台幣仟元

企業名稱	實收資本額	資產總額	負債總額	淨值	營業收入	營業利益(損失)	本期稅後(損)益	每股盈餘(元)(稅後)
Grand Impact Technology Limited	58,581	29,799	-	29,799	-	-	161	0.0027
盧比鐵克科技(北京)有限公司	53,471	30,280	484	29,796	35	(2,028)	161	-

### (二)關係企業合併財務報表：

本公司民國一一〇年度(自一一〇年一月一日至一一〇年十二月三十一日止)依「關係企業合併營業報告書關係企業合併財務報表及關係報告書編製準則」規定，應納入編製關係企業合併財務報表之公司，與依證券發行人財務報告編製準則及財務會計準則公報第七號「合併財務報表」規定應納入編製母子公司合併財務報表之公司均相同，且關係企業合併財務報表所應揭露相關資訊於前揭母子公司合併財務報表中均已揭露，爰不再另行編製關係企業合併財務報表。

### (三)關係報告書：不適用。

二、最近年度及截至年報刊印日止，私募有價證券辦理情形：無。

三、最近年度及截至年報刊印日止，子公司持有或處分本公司股票情形：無。

### 四、其他必要補充說明事項：

本公司已於97年12月26日發文櫃買中心針對下列事項出具承諾書，未來將依承諾內容辦理：

- (一)於「取得或處分資產處理程序」增訂「本公司不得放棄對Grand Impact Technology Limited未來各年度之增資；Grand Impact Technology Limited不得放棄盧比鐵克科技(北京)有限公司未來各年度之增資；未來若該等公司放棄對上開公司之增資或處分上開公司股權，須經本公司董事會特別決議通過」。且該處理辦法爾後如有修訂，應輸入公開資訊觀測站重大訊息揭露，並函報櫃買中心備查。且已於98年6月2日股東常會決議通過「取得或處分資產處理程序」增訂上述承諾事項。
- (二)櫃買中心於必要時得要求本公司委託經櫃買中心指定之會計師或機構，依櫃買中心指定之查核範圍進行外部專業檢查，並將檢查結果提交櫃買中心，且由本公司負擔相關費用。

玖、最近年度及截至年報刊印日止，依證券交易法第三十六條第三項第二款所定對股東權益或證券價格有重大影響之事項：無。

德勝科技股份有限公司



董事長：林坤銘



